

GRAPHITE

- PL WIERTARKO – WKREŃTARKA AKUMULATOROWA
- EN CORDLESS DRILL
- DE AKKUBOHRSCRAUBER
- RU ДРЕЛЬ – ШУРУПОВЕРТ АККУМУЛЯТОРНАЯ
- UA ДРИЛЬ-ШРУБОВЕРТ АККУМУЛЯТОРНИЙ
- HU DRIЛЬ-ШРУБОВЕРТ АККУМУЛЯТОРНИЙ
- RO MAȘINA DE GĂURIT – ÎNȘURUBAT CU ACUMULATOR
- CZ AKUMULÁTOROVÁ VRŤAČKA / ŠROUBOVÁK
- SK AKUMULÁTOROVÝ VŤRŤACÍ SKRUTKOVÁČ
- SL BATERIJSKI VRTALNIK – VIJAČNIK
- LT AKUMULIATORINIS GRĘŽŲTVAS – SUKTUVAS
- LV AKUMULATORA URBĶMAŠĪNA-SKRĶVĢRIEZIS
- EE AKUTRELL-KRUVIKEERAJA
- BG АККУМУЛАТОРЕН ПРОБИВЕН ВИНТОВЕРТ
- HR AKUMULATORSKA BUŠILICA – IZVIJAČ
- SR AKUMULATORSKA BUŠILICA – ODVIJAČ
- GR ΕΠΑΝΑΦΟΡΤΙΖΟΜΕΝΟ ΔΡΑΠΑΝΟΚΑΤΣΑΒΙΔΟ
- ES TALADRO ATORNILLADOR A BATERÍA
- IT TRAPANO AVVITATORE SENZA FILI
- NL ACCUBOORSCHROEVENDRAAIER
- FR PERCEUSE-VISSEUSE À ACCUMULATEUR

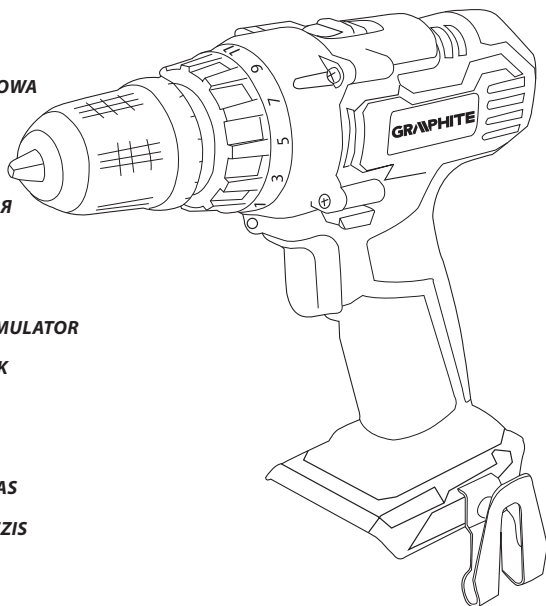

10*
LAT
DOSTĘPNOŚCI
CZĘŚCI ZAMIENNYCH

Sprawdź dostępność
części zamiennych
do tego produktu

skanując kod QR
lub wchodząc na
gtxservice.pl



58G022



(PL)	INSTRUKCJA ORYGINALNA (OBSŁUGI)	6
(GB)	TRANSLATION OF THE ORIGINAL INSTRUCTIONS	10
(DE)	ÜBERSETZUNG DER ORIGINALBETRIEBSANLEITUNG	13
(RU)	ПЕРЕВОД ОРИГИНАЛЬНОЙ ИНСТРУКЦИИ	17
(UA)	ПЕРЕКЛАД ІНСТРУКЦІЇ З ОРИГІНАЛУ	21
(HU)	EREDETI HASZNÁLATI UTASÍTÁS FORDÍTÁSA	25
(RO)	TRADUCERE A INSTRUCȚIUNILOR ORIGINALE	29
(CZ)	PŘEKLAD PŮVODNÍHO NÁVODU K POUŽÍVÁNÍ	32
(SK)	PREKLAD PŮVODNÉHO NÁVODU NA POUŽITIE	36
(SL)	PREVOD IZVIRNIH NAVODIL	39
(LT)	ORIGINALIOS INSTRUKCIJOS VERTIMAS	43
(LV)	INSTRUKCIJU TULKOJUMS NO ORIGINĀLVALODAS	46
(EE)	ALGUPÄRASE KASUTUSJUHENDI TÕLGE	50
(BG)	ПРЕВОД НА ОРИГИНАЛНАТА ИНСТРУКЦИЯ	53
(HR)	PRIJEVOD ORIGINALNIH UPUTA	57
(SR)	PREVOD ORIGINALNOG UPUTSTVA	61
(GR)	ΜΕΤΑΦΡΑΣΗ ΤΟΥ ΠΡΩΤΟΤΥΠΟΥ ΤΩΝ ΟΔΗΓΙΩΝ ΧΡΗΣΗΣ	64
(ES)	TRADUCCIÓN DEL MANUAL ORIGINAL	68
(IT)	TRADUZIONE DELLE ISTRUZIONI ORIGINALI	72
(NL)	VERTALING VAN ORIGINELE GEBRUIKSAANWIJZING	76
(FR)	TRADUCTION DE LA NOTICE ORIGINALE	80

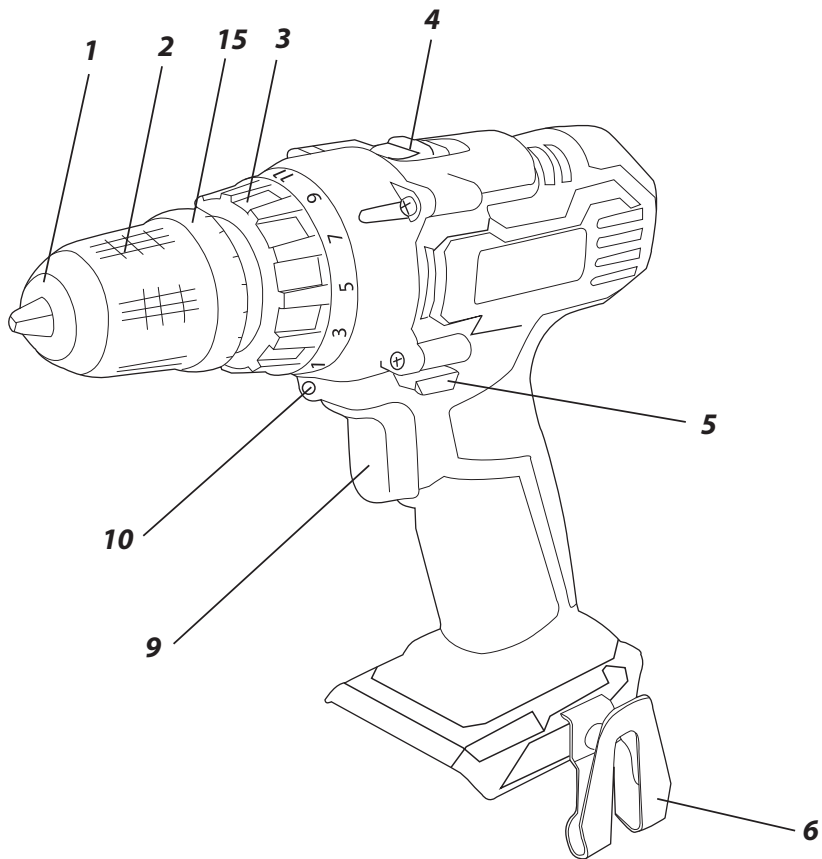

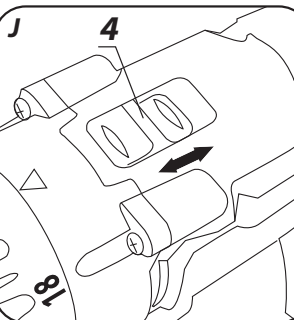
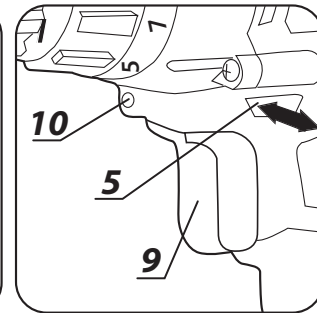
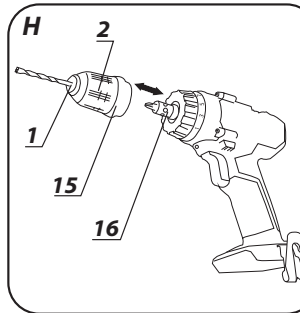
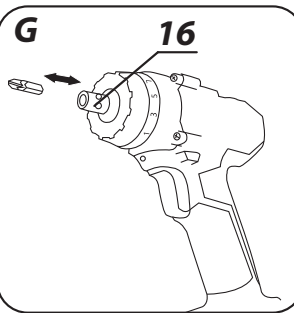
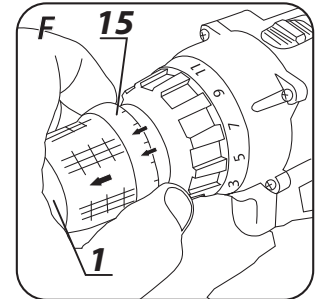
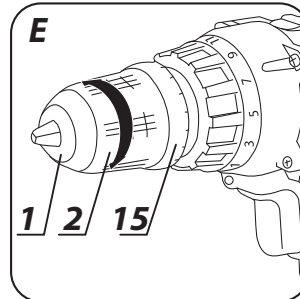
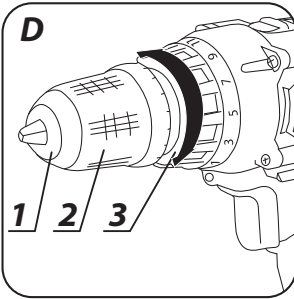
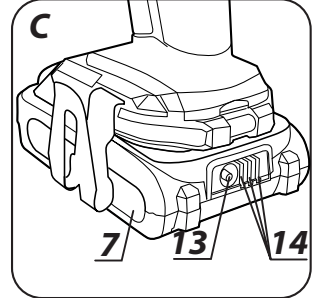
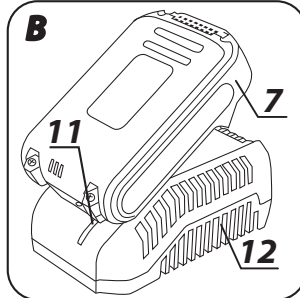
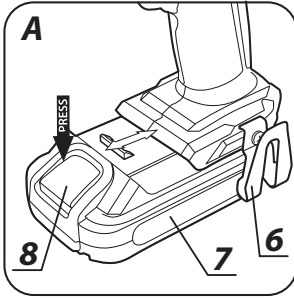



INSTRUKCJA ORYGINALNA (OBSŁUGI)

WIERTARKO – WKRĘTARKA AKUMULATOROWA 58G022

UWAGA: PRZED PRZYSTĄPIENIEM DO UŻYTKOWANIA URZĄDZENIA NALEŻY UWAŻNIE PRZECZYTAĆ NINIEJSZĄ INSTRUKCJĘ I ZACHOWAĆ JĄ DO DALSZEGO WYKORZYSTANIA.

SZCZEGÓLNE PRZEPISY BEZPIECZEŃSTWA

SZCZEGÓLNE PRZEPISY DOTYCZĄCE BEZPIECZNEJ PRACY WIERTARKO – WKRĘTARKĄ

- Zakładaj ochronniki słuchu i gogle ochronne podczas pracy wiertarko-wkrętarką. Narażenie się na hałas może spowodować utratę słuchu. Opilki metali i inne latające cząsteczki mogą spowodować trwałe uszkodzenie oczu.
- Podczas wykonywania prac, przy których narzędzie robocze mogłoby natrafić na ukryte przewody elektryczne, urządzenie należy trzymać za izolowane powierzchnie rękojeści. Kontakt z przewodem sieci zasilającej prąd może spowodować przekazanie napięcia na części metalowe urządzenia, co mogłoby spowodować porażeniem prądem elektrycznym.

DODATKOWE ZASADY BEZPIECZNEJ PRACY WIERTARKO-WKRĘTARKĄ

- Należy stosować tylko zalecane akumulatory i ładowarki. Nie wolno stosować akumulatorów i ładowarek do innych celów.
- Nie wolno dokonywać zmiany kierunku obrotów wrzecionowa narzędzia w czasie, gdy ono pracuje. W przeciwnym przypadku może dojść do uszkodzenia wiertarko-wkrętarki.
- Do czyszczenia wiertarko-wkrętarki należy stosować miękką, suchą tkaninę. Nigdy nie wolno stosować jakiegokolwiek detergentu lub alkoholu.
- Nie wolno naprawiać uszkodzonego urządzenia. Wykonywanie napraw jest dopuszczalne wyłącznie przez producenta lub w autoryzowanym serwisie.

PRAWIDŁOWA OBSŁUGA I EKSPLOATACJA AKUMULATORÓW

- Proces ładowania akumulatora powinien przebiegać pod kontrolą użytkownika.
- Należy unikać ładowania akumulatora w temperaturach poniżej 0°C.
- Akumulatory należy ładować wyłącznie ładowarką zalecaną przez producenta. Użycie ładowarki przeznaczonej do ładowania innego typu akumulatorów stwarza ryzyko powstania pożaru.
- W czasie, gdy akumulator nie jest używany, należy go przechowywać z dala od metalowych przedmiotów takich, jak spinacze do papieru, monety, klucze gwóźdźce, śruby, lub inne małe elementy metalowe, które mogą zwerzeć styki akumulatora. Zwarcie styków akumulatora może spowodować oparzenia lub pożar.
- W przypadku uszkodzenia i/lub niewłaściwego użytkowania akumulatora może dojść do wydzielania się gazów. Należy wywietrzyć pomieszczenie, w razie dolegliwości skonsultować się z lekarzem. Gazy mogą uszkodzić drogi oddechowe.
- W warunkach ekstremalnych może wystąpić wyciek płynu z akumulatora. Wydostająca się z akumulatora ciecz może spowodować podrażnienia lub oparzenia. Jeśli zostanie stwierdzony wyciek, należy postępować w sposób podany niżej:
 - ostrożnie wytrzeć płyn kawałkiem tkaniny. Unikać kontaktu płynu ze skórą lub oczami.
 - jeśli dojdzie do kontaktu płynu ze skórą, odpowiednie miejsce na ciele należy przemyć natychmiast obfitą ilością czystej wody, ewentualnie zneutralizować płyn za pomocą łagodnego kwasu, takiego jak sok cytrynowy lub ocet.
 - jeśli płyn dostanie się do oczu, to należy je natychmiast przepłukać dużą ilością czystej wody, przez co najmniej 10 minut i zasięgnąć porady lekarza.
- Nie wolno używać akumulatora, który jest uszkodzony lub zmodyfikowany. Uszkodzone lub zmodyfikowane akumulatory mogą działać w sposób nieprzewidywalny, prowadząc do pożaru, wybuchu lub niebezpieczeństwa obrażeń.

- Akumulatora nie wolno wystawiać na działanie wilgoci lub wody. Akumulator należy zawsze utrzymywać z dala od źródła ciepła. Nie wolno pozostawiać go na dłuższy czas w środowisku, w którym panuje wysoka temperatura (w miejscach nasłonecznionych, w pobliżu grzejników lub gdziekolwiek tam, gdzie temperatura przekracza 50°C).
- Nie wolno narażać akumulatora na działanie ognia ani nadmiernej temperatury. Wystawienie na działanie ognia lub temperatury powyżej 130°C może spowodować eksplozję.

UWAGA! Temperatura 130°C może być określona jako 265°F.

- Należy przestrzegać wszystkich instrukcji ładowania, nie wolno ładować akumulatora w temperaturze wykraczającej poza zakres określony w tabeli danych znamionowych w instrukcji obsługi. Ładowanie niewłaściwe lub w temperaturze spoza określonego przedziału może uszkodzić akumulator i zwiększyć niebezpieczeństwo pożaru.

NAPRAWA AKUMULATORÓW:

- Nie wolno naprawiać uszkodzonych akumulatorów. Wykonywanie napraw akumulatora jest dopuszczalne wyłącznie przez producenta lub w autoryzowanym serwisie.
- Zużyty akumulator należy dostarczyć do punktu zajmującego się utylizacją tego typu niebezpiecznych odpadów.

WSKAZÓWKI BEZPIECZEŃSTWA DOTYCZĄCE ŁADOWARKI

- Ładowarki nie wolno wystawiać na działanie wilgoci lub wody. Przedstawienie się wody do ładowarki zwiększa ryzyko porażenia. Ładowarkę można stosować tylko wewnątrz suchych pomieszczeń.
 - Przed przystąpieniem do jakichkolwiek czynności obsługowych lub czyszczenia ładowarki należy odłączyć ją od zasilania z sieci.
 - Nie korzystaj z ładowarki umieszczonej na łatopalnym podłożu (np. papier, tekstylia) ani w sąsiedztwie łatwopalnych substancji. Ze względu na wzrost temperatury ładowarki podczas procesu ładowania istnieje niebezpieczeństwo pożaru.
 - Każdorazowo przed użyciem należy sprawdzić stan ładowarki, przewodu i wtyku. W przypadku stwierdzenia uszkodzeń – nie należy używać ładowarki. Nie wolno podejmować prób rozbierania ładowarki. Wszelkie naprawy trzeba powierzać autoryzowanemu warsztatowi serwisowemu. Niewłaściwie przeprowadzony montaż ładowarki grozi porażeniem elektrycznym lub pożarem.
 - Dzieci i niepełnosprawne fizycznie, emocjonalnie lub psychicznie osoby oraz inne osoby, których doświadczenia lub wiedza jest niewystarczająca aby obsługiwać ładowarkę przy zachowaniu wszelkich zasad bezpieczeństwa, nie powinny obsługiwać ładowarki bez nadzoru osoby odpowiedzialnej. W przeciwnym wypadku istnieje niebezpieczeństwo, iż urządzenie zostanie niewłaściwie obsłużone w następstwie czego może dojść do obrażeń.
 - Gdy ładowarka nie jest użytkowana należy odłączyć ją od sieci elektrycznej.
 - Należy przestrzegać wszystkich instrukcji ładowania, nie wolno ładować akumulatora w temperaturze wykraczającej poza zakres określony w tabeli danych znamionowych w instrukcji obsługi. Ładowanie niewłaściwe lub w temperaturze spoza określonego przedziału może uszkodzić akumulator i zwiększyć niebezpieczeństwo pożaru.
- ##### **NAPRAWA ŁADOWARKI**
- Nie wolno naprawiać uszkodzonej ładowarki. Wykonywanie napraw ładowarki jest dopuszczalne wyłącznie przez producenta lub w autoryzowanym serwisie.
 - Zużyty ładowarkę należy dostarczyć do punktu zajmującego się utylizacją tego typu odpadów.

UWAGA! Urządzenie służy do pracy wewnątrz pomieszczeń.

Mimo zastosowania konstrukcji bezpiecznej z samego założenia, stosowania środków zabezpieczających i dodatkowych środków ochronnych, zawsze istnieje ryzyko szcążkowe doznania urazów podczas pracy.

Akumulatory Li-Ion mogą wyciek, zapalić się lub wybuchnąć, jeśli zostaną nagrzane do wysokich temperatur lub zwarte. Nie należy ich przechowywać w samochodzie podczas upalnych i słonecznych dni. Nie należy otwierać akumulatora. Akumulatory Li-Ion zawierają elektroniczne urządzenia zabezpieczające, które, jeśli zostaną uszkodzone, mogą spowodować, że akumulator zapali się lub wybuchnie.

Objaśnienie zastosowanych piktogramów

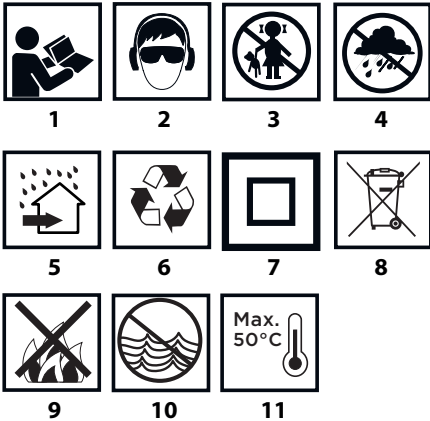

1. Przeczytaj instrukcję obsługi, przestrzegaj ostrzeżeń i warunków bezpieczeństwa w niej zawartych.
2. Stosuj okulary ochronne i ochronniki słuchu.
3. Nie dopuszczaj dzieci do urządzenia.
4. Chronić przed deszczem.
5. Stosować wewnątrz pomieszczeń, chronić przez wodą i wilgocią.
6. Recykling.
7. Druga klasa ochronności.
8. Selektywne zbieranie.
9. Nie wrzucać ogniu do ognia.
10. Stwarzając zagrożenie dla środowiska wodnego.
11. Nie dopuszczaj do nagrzania powyżej 50°C.

BUDOWA I PRZEZNACZENIE

Wiertarko-wkrętarka jest elektronarzędziem zasilanym z akumulatora. Napęd stanowi silnik komutatorowy prądu stałego wraz z przekładnią planetarną. Wiertarko-wkrętarka jest przeznaczona do wkręcania i wykręcania wkrętów i śrub w drewnie, metalu, tworzywach sztucznych i ceramice oraz do wiercenia otworów w wymienionych materiałach. Szybki beznarzędziowy demontaż uchwyty wiertarskiego pozwala na bezpośredni montaż jednostronnych końcówek wkrętakowych i bitów o różnych długościach, które mają chwyt o przekroju sześciokątnym, o rozmiarach 6,35 mm, (1/4") bezpośrednio we wrzeciono. Zaletą takiego rozwiązania jest możliwość pracy w miejscach trudnodostępnych z ograniczonym dostępem.

Elektronarzędzia z napędem akumulatorowym, bezprzewodowe, szczególnie okazują się przydatne przy pracach związanych z wyposażeniem wnętrza, adaptacją pomieszczeń, itp.



Nie wolno używać elektronarzędzia niezgodnie z jego przeznaczeniem.

OPIS STRON GRAFICZNYCH

Poniższa numeracja odnosi się do elementów urządzenia przedstawionych na stronach graficznych niniejszej instrukcji.

1. Uchwyt szybkomocujący
2. Pierścień uchwyty szybkomocującego
3. Pierścień regulacyjny momentu obrotowego
4. Przelącznik zmiany biegów
5. Przelącznik kierunku obrotów
6. Uchwyt
7. Akumulator
8. Przycisk mocowania akumulatora
9. Włącznik
10. Oświetlenie
11. Diody LED
12. Ładowarka
13. Przycisk sygnalizacji stanu naładowania akumulatora
14. Sygnalizacja stanu naładowania akumulatora (diody LED).
15. Pierścień blokady
16. Wrzeciono

* Mogą występować różnice między rysunkiem a wyrobem.

OPIS UŻYTYCH ZNAKÓW GRAFICZNYCH



UWAGA



OSTRZEŻENIE



MONTAŻ/USTAWIENIA



INFORMACJA

WYPOSAŻENIE I AKESORIA

1. adapter kątowy - 1 szt. (dotyczy 58G022-AD)
2. adapter krawędziowy - 1 szt. (dotyczy 58G022-AD)

PRZYGOTOWANIE DO PRACY

WYJMOWANIE / WKŁADANIE AKUMULATORA

- Ustawić przełącznik kierunku obrotów (5) w położenie środkowe.
- Naciśnąć przycisk mocowania akumulatora (8) i wysunąć akumulator (7) (rys. A).
- Włożyć naładowany akumulator (7) do uchwytu w rękojeści, aż do słyszalnego zaskoczenia przycisku mocowania akumulatora (8).

ŁADOWANIE AKUMULATORA

Akumulator do urządzenia jest dostarczony w stanie częściowo naładowany. Ładowanie akumulatora należy przeprowadzać w warunkach, gdy temperatura otoczenia wynosi 4°C - 40°C. Akumulator nowy lub taki, który przez dłuższy czas nie był użytkowany, osiągnie pełną zdolność do zasilania po około 3 - 5 cyklach ładowania i rozładowania.

- Wyjąć akumulator (7) z urządzenia (rys. A).
- Włączyć ładowarkę do gniazda sieci (230 V AC).
- Wsunąć akumulator (7) do ładowarki (12) (rys. B). Sprawdzić czy akumulator jest właściwie osadzony (wsunięty do końca).

Po włączeniu ładowarki do gniazda sieci (230 V AC) zaświeci się zielona dioda (11) na ładowarce, która sygnalizuje podłączenie napięcia.

Po umieszczeniu akumulatora (7) w ładowarce (12) zaświeci się czerwona dioda (11) na ładowarce, która sygnalizuje że trwa proces ładowania akumulatora.

Równocześnie świecą pulsacyjnie zielone diody (14) stanu naładowania akumulatora w różnym układzie (patrz opis poniżej).

- **Świecenie pulsacyjne wszystkich diod** - sygnalizuje wyczerpanie akumulatora i konieczność jego naładowania.
- **Świecenie pulsacyjne 2 diod** - sygnalizuje częściowe rozładowanie.
- **Świecenie pulsacyjne 1 diody** - sygnalizuje wysoki poziom naładowania akumulatora.

Po naładowaniu akumulatora dioda (11) na ładowarce świeci na zielono, a wszystkie diody stanu naładowania akumulatora (14) świecą światłem ciągłym. Po pewnym czasie (ok. 15s) diody stanu naładowania akumulatora (14) gasną.

Akumulator nie powinien być ładowany dłużej niż 8 godzin. Przekroczenie tego czasu może spowodować uszkodzenie ogniw akumulatora. Ładowarka nie wyłączy się automatycznie, po całkowitym naładowaniu akumulatora. Zielona dioda na ładowarce będzie się świecić nadal. Diody stanu naładowania akumulatora gasną po pewnym czasie. Odłączyć zasilanie przed wyjęciem akumulatora z gniazda ładowarki. Unikać kolejno po sobie następujących krótkich ładowań. Nie należy poddawać akumulatorów doładowywaniu po krótkim użytkowaniu urządzenia. Znaczny spadek czasu między koniecznymi ładowaniami świadczy o tym, że akumulator jest zużyty i powinien zostać wymieniony.

W procesie ładowania akumulatory nagrzewają się. Nie podejmować pracy tuż po ładowaniu - odczekać do osiągnięcia przez akumulator temperatury pokojowej. Uchroni to przed uszkodzeniem akumulatora.

SYGNALIZACJA STANU NAŁADOWANIA AKUMULATORA

Akumulator jest wyposażony w sygnalizację stanu naładowania akumulatora (3 diody LED) (14). Aby sprawdzić stan naładowania akumulatora należy wcisnąć przycisk sygnalizacji stanu naładowania akumulatora (13) (rys. C). Świecenie wszystkich diod sygnalizuje wysoki poziom naładowania akumulatora. Świecenie 2 diod sygnalizuje częściowe rozładowanie. Świecenie tylko 1 diody oznacza wyczerpanie akumulatora i konieczność jego naładowania.

HAMULEC WRZECIONA

- Wiertarko-wkrętarka posiada hamulec elektroniczny zatrzymujący wrzeciono natychmiast po zwolnieniu nacisku na przycisk włącznika (9). Hamulec zapewnia precyzyjne wkręcanie i wiercenia nie dopuszczając do swobodnego obracania wrzeciona po wyłączeniu.

PRACA / USTAWIENIA

WŁĄCZANIE / WYŁĄCZANIE

- Włączenie** - wcisnąć przycisk włącznika (9).
- Wyłączenie** - zwolnić nacisk na przycisk włącznika (9). Każdorazowe wciśnięcie przycisku włącznika (9) powoduje świecenie diody (LED) (10) oświetlającej miejsce pracy.

REGULACJA PRĘDKOŚCI OBROTOWEJ

- Prędkość wkręcania lub wiercenia można regulować podczas pracy przez zwiększenie lub zmniejszenie nacisku na przycisk włącznika (9). Regulacja prędkości umożliwia wolny start, co przy wierceniu otworów w gipsie lub glazurze zapobiega poślizgowi wiertła, natomiast przy wkręcaniu i wykręcaniu pomaga zachować kontrolę pracy.

SPRZĘGŁO PRZECIĄŻENIOWE

- Ustawienie pierścienia regulacyjnego momentu obrotowego (3) w wybranym położeniu powoduje trwałe ustawienie sprzęgła na określonej wielkości momentu obrotowego. Po osiągnięciu wielkości ustawionego momentu obrotowego nastąpi automatyczne rozłączenie sprzęgła przeciążeniowego. Pozwala to na zabezpieczenie przed wkręcaniem wkręta zbyt głęboko lub uszkodzeniem wiertarko-wkrętarki.

REGULACJA MOMENTU OBROTOWEGO

- Dla różnych wkrętów i różnych materiałów stosuje się różne wielkości momentu obrotowego.
- Moment obrotowy jest tym większy im większa jest liczba odpowiadająca danemu położeniu (rys. D).
- Ustawić pierścień regulacyjny momentu obrotowego (3) na określonej wielkości momentu obrotowego.
- Zawsze należy rozpocząć pracę z momentem obrotowym o mniejszej wielkości.
- Powiększać moment obrotowy stopniowo, aż do osiągnięcia zadawalającego rezultatu.
- Do wykręcania wkrętów należy wybierać wyższe ustawienia.
- Dla wiercenia należy wybrać ustawienie oznaczone symbolem wiertła. Przy tym ustawieniu osiągną największą wartość momentu obrotowego.
- Umiejętność doboru odpowiedniego ustawienia momentu obrotowego zdobywa się w miarę nabywania praktyki.

- Ustawienie pierścienia regulacyjnego momentu obrotowego w pozycji wiercenia powoduje dezaktywację sprzęgła przeciążeniowego.**

MONTAŻ NARZĘDZIA ROBOCZEGO W UCHWYCIE WIERTARSKIM

- Ustawić przełącznik kierunku obrotów (5) w położeniu środkowym.
- Obracając pierścieniem uchwytu szybkoobrotowego (2) w kierunku przeciwnym do ruchu wskazówek zegara (patrz oznaczenie na pierścieniu) uzyskuje się pożądaną rozwarcie szczęk, umożliwiającą włożenie wiertła lub końcówki wkrętakowej (rys. E).
- Celem zamocowania narzędzia roboczego należy obrócić pierścieniem uchwytu szybkoobrotowego (2), w kierunku zgodnym z ruchem wskazówek zegara i mocno dokręcić.

- Demontaż narzędzia roboczego przebiega w odwrotnej kolejności do jego montażu.

- Przy mocowaniu wiertła lub końcówki wkrętakowej w uchwycie szybkoobrotowym należy zwrócić uwagę na właściwe usytuowanie narzędzia. Przy korzystaniu z krótkich końcówek wkrętakowych lub bitów należy użyć dodatkowego uchwytu magnetycznego jako przedłużki.**

DEMONTAŻ / MONTAŻ UCHWYTU WIERTARSKIEGO

- Odcinając pierścień blokady (15) do przodu i zsunąć uchwyt wiertarski (1) z wrzeciona (rys. F).
- Montaż uchwytu wiertarskiego (1) przebiega w odwrotnej kolejności do jego demontażu.
- Odcinając pierścień blokady (15) i wsunąć uchwyt wiertarski (1) na wrzeciono do słyszalnego zaskoczenia blokady (może zająć potrzeba lekkiego obrócenia uchwytu wiertarskiego, aż zajmie on właściwe

położenie).

MONTAŻ I WYMIANA KOŃCÓWEK ROBOCZYCH W UCHWYCI WRZECIONA

- Umieścić odpowiednią końcówkę roboczą bezpośrednio w uchwycie wrzeciona (16) (rys. G).
- Upewnić się czy końcówka została włożona do oporu i czy jest pewnie zamocowana.
- Demontaż narzędzia roboczego odbywa się poprzez wyjęcie końcówki roboczej z uchwytu wrzeciona.
- Podczas korzystania z krótkich końcówek wkrętakowych i bitów, należy używać dodatkowego adaptera do końcówek wkrętakowych. Przy wkręcaniu wkrętów zaleca się zawsze uprzednio wykonać otwór pilotażowy. Krótka końcówka wkrętakowa zamontowana we wrzecionie nie wymaga demontażu przy montażu uchwytu wiertarskiego (rys. H).

KIERUNEK OBROTÓW W PRAWO – W LEWO

Za pomocą przełącznika obrotów (5) dokonuje się wyboru kierunku obrotów wrzeciona (rys. I).

Obroty w prawo - ustawić przełącznik (5) w skrajnym lewym położeniu.

Obroty w lewo - ustawić przełącznik (5) w skrajnym prawym położeniu.

* Zastrzeżenie, że w niektórych przypadkach położenie przełącznika w stosunku do obrotów może być inne niż opisano. Należy odnieść się do znaków graficznych umieszczonych na przełączniku lub obudowie urządzenia.

Położeniem bezpiecznym jest środkowe położenie przełącznika kierunku obrotów (5), zapobiegające przypadkowemu uruchomieniu elektronarzędzia.

- W tym położeniu nie można uruchomić wiertarko-wkrętarki.
- W tym położeniu dokonuje się wymiany wiertła lub końcówek.
- Przed uruchomieniem sprawdzić czy przełącznik kierunku obrotów (5) jest we właściwym położeniu.

! Nie wolno dokonywać zmiany kierunku obrotów w czasie, gdy wrzeciono wiertarko - wkrętarki obraca się.

ZMIANA BIEGU

Przełącznik zmiany biegów (4) (rys. J) umożliwiający zwiększenie zakresu prędkości obrotowej.

Bieg I: zakres obrotów mniejszy, duża siła momentu obrotowego.

Bieg II: zakres obrotów większy, mniejsza siła momentu obrotowego.

W zależności od wykonywanych prac ustawić przełącznik zmiany biegów we właściwym położeniu. Jeśli przełącznik nie daje się przesunąć należy nieznacznie obrócić wrzecionem.

! Nigdy nie wolno przestawiać przełącznika zmiany biegów w czasie, gdy wiertarko - wkrętarka pracuje. Mogłoby to spowodować uszkodzenie elektronarzędzia.

! Wiercenie długotrwale przy niskiej prędkości obrotowej wrzeciona grozi przegrzaniem silnika. Należy robić okresowe przerwy w pracy lub zwoolnić, aby urządzenie popracowało na maksymalnych obrotach bez obciążenia przez okres około 3 min.

UCHWYT

Wiertarko - wkrętarka posiada praktyczny uchwyt (6) który służy do zawieszania np. na pasie monterskim podczas prac na wysokości.

OBŚLUGA I KONSERWACJA

! Przed przystąpieniem do jakichkolwiek czynności związanych z instalowaniem, regulacją, naprawą lub obsługą należy wyjąć akumulator z urządzenia.

KONSERWACJA I PRZECHOWYWANIE

- Zaleca się czyszczenie urządzenia bezpośrednio po każdorazowym użyciu.
- Do czyszczenia nie należy stosować wody lub innych cieczy.
- Urządzenie należy czyścić za pomocą suchego kawałka tkaniny lub przedmuchać sprężonym powietrzem o niskim ciśnieniu.
- Nie należy używać żadnych środków czyszczących lub rozpuszczalników, gdyż mogą one uszkodzić części wykonane z tworzywa sztucznego.
- Regularnie należy czyścić szczeliny wentylacyjne w obudowie silnika, aby nie dopuścić do przegrzania urządzenia.
- Urządzenie zawsze należy przechowywać w miejscu suchym, niedostępnym dla dzieci.
- Urządzenie należy przechowywać z wyciętym akumulatorem.
- Wszelkiego rodzaju usterki powinny być usuwane przez autoryzowany serwis producenta.

PARAMETRY TECHNICZNE

DANE ZNAMIONOWE

Wiertarko – wkrętarka akumulatorowa 58G022	
Parametr	Wartość
Napięcie akumulatora	18 V DC
Zakres prędkości obrotowej na biegu jałowym	bieg I 0-350 min ⁻¹ bieg II 0-1250 min ⁻¹
Zakres uchwytu szybkomocującego	0,8 - 10 mm
Uchwyt narzędziowy	6,35 mm (¼")
Zakres regulacji momentu obrotowego	1 – 19 plus wiercenie
Max. moment obrotowy (wkręcanie miękkie)	28 Nm
Max. moment obrotowy (wkręcanie twarde)	44 Nm
Klasa ochronności	III
Masa	1,1 kg
Rok produkcji	2020
58G022 oznacza zarówno typ oraz określenie maszyny	

Akumulator systemu Graphite Energy+		
Parametr	Wartość	
Akumulator	58G001	58G004
Napięcie akumulatora	18 V DC	18 V DC
Typ akumulatora	Li-Ion	Li-Ion
Pojemność akumulatora	2000 mAh	4000 mAh
Zakres temperatury otoczenia	4°C – 40°C	4°C – 40°C
Czas ładowania ładowarką 58G002	1 h	2 h
Masa	0,400 kg	0,650 kg
Rok produkcji	2020	2020

Ładowarka systemu Graphite Energy+	
Parametr	Wartość
Typ ładowarki	58G002
Napięcie zasilania	230 V AC
Częstotliwość zasilania	50 Hz
Napięcie ładowania	22 V DC
Max. prąd ładowania	2300 mA
Zakres temperatury otoczenia	4°C – 40°C
Czas ładowania akumulatora 58G001	1 h
Czas ładowania akumulatora 58G004	2 h
Klasa ochronności	II
Masa	0,300 kg
Rok produkcji	2020

DANE DOTYCZĄCE HAŁASU I DRGAŃ

Poziom ciśnienia akustycznego	$L_{p_a} = 84$ dB(A) K= 3 dB(A)
Poziom mocy akustycznej	$L_{w_a} = 95$ dB(A) K= 3 dB(A)
Wartość przyspieszeń drgań	$a_n = 1,552$ m/s ² K= 1,5 m/s ²



Informacje na temat hałasu i wibracji

Poziom emitowanego hałasu przez urządzenie opisano poprzez: poziom emitowanego ciśnienia akustycznego L_{p_a} oraz poziom mocy akustycznej L_{w_a} (gdzie K oznacza niepewność pomiaru). Drgania emitowane przez urządzenie opisano poprzez wartość przyspieszeń drgań a_n (gdzie K oznacza niepewność pomiaru).

Podane w niniejszej instrukcji: poziom emitowanego ciśnienia akustycznego L_{p_a} , poziom mocy akustycznej L_{w_a} oraz wartość przyspieszeń drgań a_n zostały zmierzone zgodnie z normą EN 60745-1:2009+A11:2010. Podany poziom drgań a_n może zostać użyty do porównywania urządzeń oraz do wstępnej oceny ekspozycji na drgania.

Podany poziom drgań jest reprezentatywny jedynie dla podstawowych zastosowań urządzenia. Jeżeli urządzenie zostanie użyte do innych zastosowań lub z innymi narzędziami roboczymi, poziom drgań może ulec zmianie. Na wyższy poziom drgań będzie wpływać niewystarczająca czy zbyt rzadka konserwacja urządzenia. Podane

powyżej przyczyny mogą spowodować zwiększenie ekspozycji na drgania podczas całego okresu pracy.

Aby dokładnie oszacować ekspozycję na drgania, należy uwzględnić okresy kiedy urządzenie jest wyłączone lub kiedy jest włączone ale nie jest używane do pracy. Po dokładnym oszacowaniu wszystkich czynników łączna ekspozycja na drgania może okazać się znacznie niższa.

W celu ochrony użytkownika przed skutkami drgań należy wprowadzić dodatkowe środki bezpieczeństwa, takie jak: cykliczna konserwacja urządzenia i narzędzi roboczych, zabezpieczenie odpowiedniej temperatury rąk oraz właściwa organizacja pracy.

OCHRONA ŚRODOWISKA



Produktów zasilanych elektrycznie nie należy wyrzucać wraz z domowymi odpadkami, lecz oddać je do utylizacji w odpowiednich zakładach. Informacji na temat utylizacji udzieli sprzedawca produktu lub miejscowe władze. Zużyty sprzęt elektryczny i elektroniczny zawiera substancje niebezpieczne dla środowiska naturalnego. Sprzęt nie poddany recyklingowi stanowi potencjalne zagrożenie dla środowiska i zdrowia ludzi.



Li-Ion

Akumulatorów / baterii nie należy wrzucać do odpadów domowych, nie wolno ich wrzucać do ognia lub do wody. Uszkodzone lub zużyte akumulatory należy poddawać prawidłowemu recyklingowi zgodnie z aktualną dyrektywą dotyczącą utylizacji akumulatorów i baterii.

* Zastrzegła się prawo dokonywania zmian.

„Grupa Topeks Spółka z ograniczoną odpowiedzialnością” Spółka komandytowa z siedzibą w Warszawie, ul. Pograniczna 2/4 (dalej: „Grupa Topeks”) informuje, iż wszelkie prawa autorskie do treści niniejszej instrukcji (dalej: „Instrukcja”), w tym m.in. jej tekstu, zamieszczonych fotografii, schematów, rysunków, a także jej kompilacji, należą wyłącznie do Grupy Topeks i podlegają ochronie prawnej zgodnie z ustawą z dnia 4 lutego 1994 roku, o prawie autorskim i prawach pokrewnych (tj. Dz. U. 2006 nr 30 Poz 631 z późn. zm.). Kopiowanie, przetwarzanie, publikowanie, modyfikowanie w celach komercyjnych całości Instrukcji jak i poszczególnych jej elementów, bez zgody Grupy Topeks wyrażonej na piśmie, jest surowo zabronione i może spowodować pociągnięcie do odpowiedzialności cywilnej i karnej.

GWARANCJA I SERWIS



Warunki gwarancji oraz opis postępowania w przypadku reklamacji zawarte są w załączonej Karcie Gwarancyjnej.

Serwis Centralny

GTX Service Sp. z o.o. Sp.k. tel. +48 22 573 03 85

Ul. Pograniczna 2/4 fax. +48 22 573 03 83

02-285 Warszawa e-mail: bol@gtxservice.com

Sieć Punktów Serwisowych do napraw gwarancyjnych i pogwarancyjnych dostępna na platformie internetowej gtxservice.pl GRAPHITE zapewnia dostępność części zamiennych oraz materiałów eksploatacyjnych dla urządzeń i elektronarzędzi. Pełna oferta części i usług na gtxservice.pl.

Zeskanuj QR kod i wejdź na gtxservice.pl

GTX SERVICE





TRANSLATION OF THE ORIGINAL INSTRUCTIONS

CORDLESS DRILL 58G022

CAUTION: BEFORE USING THE POWER TOOL READ THIS MANUAL CAREFULLY AND KEEP IT FOR FUTURE REFERENCE.

DETAILED SAFETY REGULATIONS

SPECIFIC REGULATIONS REGARDING SAFE USE OF THE DRILL

- Use ear protectors and safety goggles when operating the drill. Exposure to noise may cause hearing loss. Metal dust and other particles floating in the air may cause permanent eye injury.
- When carrying out tasks when work tool can hit hidden electric wires, hold the tool by insulated areas of the handle. Contact with power supply line may transfer voltage to metal parts of the tool and cause electric shock.

ADDITIONAL RULES FOR SAFE DRILL OPERATION

- Use only recommended batteries and chargers. Do not use batteries and chargers for other purposes.
- Do not change direction of spindle rotation when the tool is operating. Otherwise the drill may be damaged.
- Use soft, dry cloth to clean the drill. Never use detergents or alcohol.
- Do not repair damaged device. Repairs are allowed only at the manufacturer service or in an authorised workshop.

CORRECT OPERATION AND USE OF BATTERIES

- Battery charging process should be supervised by the user.
- Avoid charging the battery in temperature lower than 0°C.
- Use only the charger recommended by the manufacturer. Using charger designed for other type of battery brings the risk of fire.
- When the battery is not in use, store it away from metal objects such as paper clips, coins, keys, nails, screws or any other small metal objects that can short-circuit the battery connectors. Short-circuit of battery connectors may cause burns or fire.
- In case of battery damage and/or improper use it may produce gas. Ventilate room and seek medical attention in case of medical symptoms. Gas can damage respiratory tract.
- In extreme conditions liquid may leak out of the battery. The liquid coming out of the battery may cause irritations or burns. When a leak is found, follow the below procedure:
 - Carefully wipe the liquid with a cloth. Avoid contact of the liquid with skin and eyes.
 - In case the liquid gets onto skin, immediately wash the spot abundantly with clean water, you can also neutralize the liquid with a mild acid, e.g. lemon juice or vinegar.
 - When the liquid gets into eyes, wash it immediately with a lot of clean water for at least 10 minutes. Seek medical advice.
- Do not use damaged or modified battery. Damaged or modified batteries may behave unpredictably, causing fire, explosion or risk of injuries.
- Do not expose the battery to humidity or water.
- Always keep the battery away from sources of heat. Do not leave the battery for a long time in high temperature (in direct sunlight, in proximity of heaters and wherever the temperature exceeds 50°C).
- Do not expose the battery to fire or excessive temperature. Exposure to fire or temperature above 130°C may cause explosion.

CAUTION! Temperature of 130°C can be also defined as 265°F.

- Observe all charging instructions. Do not charge the battery in temperature outside of range defined in the rating data table from the instruction manual. Incorrect charging or charging in temperature outside of defined range may damage the battery and increase the risk of fire.

BATTERY REPAIRS

- Do not repair damaged batteries. Battery can be repaired only by the manufacturer or in an authorised workshop.
- When disposing of the worn out battery, take it to a service point where you can utilize such dangerous wastes.

SAFETY REGULATIONS FOR THE CHARGER

- Do not expose the charger to humidity or water. Ingress of water into the charger increases risk of electric shock. Use the charger only in

dry rooms.

- Disconnect the charger from power supply before starting any maintenance or cleaning.
- Do not use the charger when placed on flammable surface (e.g. paper, textiles) or in proximity of flammable substance. Greater charger temperature when charging increases risk of fire.
- Check condition of the charger, cable and plug before each use. Do not use the charger if any damage is found. Do not try to disassemble the charger. All repairs should be made at an authorized service workshop. Improper charger assembly may cause electric shock or fire.
- Children or persons who are physically, emotionally or mentally disabled and other persons, whose experience or knowledge is insufficient to use the charger while following all safety rules should not use the charger without supervision of person responsible for their safety. Otherwise there is a risk of improper use and injuries in consequence.
- When the charger is not in use, it should be disconnected from the mains network.
- Observe all charging instructions. Do not charge the battery in temperature outside of range defined in the rating data table from the instruction manual. Incorrect charging or charging in temperature outside of defined range may damage the battery and increase the risk of fire.

CHARGER REPAIRS

- Do not repair damaged charger. The charger can be repaired only by the manufacturer or in an authorised workshop.
- When disposing of the worn out charger, take it to a service point where you can utilize such wastes.

CAUTION! This device is designed to operate indoors.

The design is assumed to be safe, protection measures and additional safety systems are used, nevertheless there is always a small risk of injuries at work.

Li-Ion batteries may leak, set on fire or explode when heated to high temperature or short-circuited. Do not store the batteries in a car in hot and sunny days. Do not open the battery. Li-Ion batteries contain electronic protection devices that, if damaged, may cause fire or explosion of the battery.

Explanation of used symbols

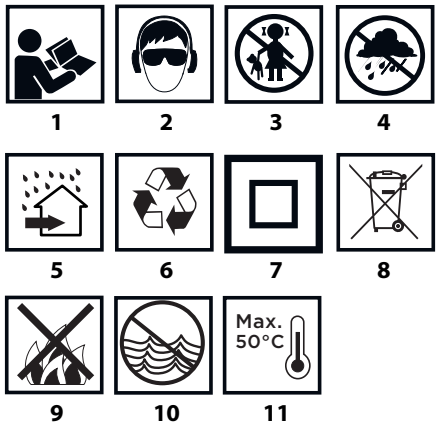

1. Read instruction manual, observe warnings and safety conditions therein.
2. Use protective goggles and hearing protectors.
3. Keep the tool away from children.
4. Protect against rain.
5. Use indoors, protect from water and moisture.
6. Recycling.
7. Protection class 2.
8. Segregated waste collection.
9. Do not throw cells into fire.
10. Hazardous to water environment.
11. Do not allow to heat above 50°C.

CONSTRUCTION AND USE

Drill is a battery powered tool. Drive consists of a commutator DC motor with planetary gear. The drill is designed for screwing in and out screws and bolts in wood, metal, plastics and ceramics, and for drilling holes in such materials. Quick and tool-free removal of the drill chuck allows to install single-ended driver bits with different lengths and with hexagonal shanks, sized 6.35 mm (1/4"), directly on the spindle. An advantage of the solution is operability in hard to reach areas. Cordless, battery-powered power tools are especially useful for works in interior furnishing, adaptation of premises etc.

 **Use the power tool in accordance with the manufacturer's instructions only.**

DESCRIPTION OF DRAWING PAGES

Below enumeration refers to the device elements depicted on the drawing pages of this manual.

1. Quick-release chuck
2. Ring of the quick release chuck
3. Torque adjustment ring
4. Gear switch
5. Direction selector switch
6. Holder
7. Battery
8. Battery lock button
9. Switch
10. Illumination
11. LED diodes
12. Charger
13. Button for battery level indication
14. Battery level indicator (LEDs)
15. Locking ring
16. Spindle

* Differences may appear between the product and drawing.

MEANING OF SYMBOLS



CAUTION



WARNING



ASSEMBLY / SETTINGS



INFORMATION

EQUIPMENT AND ACCESSORIES

1. angular adapter - 1 pc. (applies to 58G022-AD)
2. edge adapter - 1 pc. (for 58G022-AD)

PREPARATION FOR OPERATION

REMOVING AND INSERTING THE BATTERY

- Set the direction selector switch (5) in middle position.
- Push the battery lock button (8) and slide out the battery (7) (fig. A).
- Insert charged battery (7) into the handle holder, you should hear when the battery lock button (8) snaps.

BATTERY CHARGING

The battery for the device is supplied partially charged. Charge the battery in ambient temperature between 4°C and 40°C. New battery, or one that has not been used for a long time, will reach full efficiency after approximately 3 to 5 charge/discharge cycles.

- Remove the battery (7) from the device (fig. A).
- Connect the charger to mains socket (230 V AC).
- Slide the battery (7) into the charger (12) (fig. B). Make sure the battery is properly fitted (pushed to the end).

When the charger is connected to a mains socket (230 V AC), the green diode (11) on the charger turns on to indicate connected supply. When the battery (7) is placed in the charger (12), the red diode (11) on the charger turns on to indicate that the charging is in progress. At the same time green diodes (14) of the battery level indication are flashing in different configurations, see description below.

- **All diodes are flashing** - battery is empty and requires charging.
- **2 diodes are flashing** - the battery is partially discharged.
- **1 diode is flashing** - the battery level is high.



Once the battery is charged, the diode (11) on the charger lights green, and all battery level diodes (14) light continuously. After some time (approx. 15 s) battery level indication diodes (14) turn off.



Do not charge the battery for more than 8 hours. Exceeding this time limit may cause damage to battery cells. The charger does not turn off automatically when the battery is full. Green diode on the charger will remain on. Battery level indication diodes turn off after some time. Disconnect power supply before removing the battery from the charger socket. Avoid consecutive short chargings. Do not charge the battery after short use of the tool. Significant decrease of the period between chargings indicates the battery is worn out and should be replaced.



Batteries heat up when charging. Do not operate just after charging – wait for the battery to cool down to room temperature. It will prevent battery damage.

BATTERY LEVEL INDICATION



The battery is equipped with signalisation of the battery level (3 LED diodes) (14). To check battery level status, press the button for battery level indication (13) (fig. C). When all diodes are lit, the battery level is high. When 2 diodes are on, the battery is partially discharged. When only one diode is lit, the battery is discharged and must be recharged.

SPINDLE BRAKE



Drill is equipped with electronic brake that stops the spindle immediately after the switch button (9) is released. The brake ensures precision when screwing or drilling and prevents free spindle rotation after switching off.

OPERATION / SETTINGS

SWITCHING ON / SWITCHING OFF

Switching on – press the switch button (9).

Switching off – release the switch button (9).

Each time the switch button (9) is pressed, the LED diode (10) lights up to illuminate the workplace.



ROTATIONAL SPEED CONTROL



Increase or reduce pressure on the switch button (9) to adjust drilling or driving speed while operating. Speed adjustment allows for a soft start, which prevents drill slipping when drilling holes in gypsum or glaze, and allows for operation control when driving screws in and out.

OVERLOAD CLUTCH



Set the torque adjustment ring (3) in appropriate position to permanently set overload clutch to defined torque value. When the set torque is reached, overload clutch disconnects automatically. It prevents from driving screws too deep or damaging the drill.

TORQUE ADJUSTMENT



- Different screws and materials require different torque to be applied.
- The bigger the number corresponding to given position, the bigger is the torque (fig. D).
- Set the torque adjustment ring (3) to appropriate torque value.
- Always start operation with low torque.
- Increase the torque gradually until obtaining desired results.
- Use higher settings to undo screws.
- When drilling, choose setting marked with the drill symbol. The torque is the greatest with this setting.
- Knowledge how to choose appropriate torque setting comes with practice.



Setting the torque adjustment ring in the drilling position deactivates the overload clutch.

INSTALLATION OF WORKING TOOL IN THE DRILL CHUCK

- Set the direction selector switch (5) in the middle position.
- By turning the ring of the quick release chuck (2) counter clockwise (see mark on the ring) you can spread jaws enough to insert drill or driver bit (fig. E).
- To fix the working tool, turn the ring of the quick release chuck (2) clockwise and tighten firmly.



Deinstallation of the working tool is similar to installation, only the sequence of actions is reversed.



Make sure the tool position is correct when installing drill or driver bit in the quick release chuck. Use additional magnetic adapter as an extension when using short driver bits.

DRILL CHUCK INSTALLATION AND REMOVAL

- Pull the locking ring (15) forward and slide the drill chuck (1) off the spindle (fig. F).

- Installation of the drill chuck (1) is similar to removal, only the sequence of actions is reversed.
- Pull the locking ring (15) away and slide the drill chuck (1) onto the spindle until you can clearly hear the lock snaps in (it may be necessary to rotate the drill chuck slightly so it can reach appropriate position).

INSTALLATION AND REPLACEMENT OF WORKING TOOLS IN THE SPINDLE HOLDER

-  Place appropriate working bit directly in the spindle holder (16) (fig. G).
- Ensure the bit is inserted to the end and is properly installed.
- To remove the working tool, pull the working bit out of the spindle holder.
-  Use additional driver bit adapter with short driver bits. It is recommended to always make a pilot hole before screwing screws with the screwdriver. When a short driver bit is installed in the spindle, it is not necessary to remove it when installing the drill chuck (fig. H).

RIGHT-LEFT DIRECTION OF ROTATION

Choose direction of spindle rotation with the direction selector switch (5) (fig. I).

Clockwise rotation – set the switch (5) to the extreme left position.

Counter-clockwise rotation – set the switch (5) to the extreme right position.

* In certain cases position of the switch related to rotation may be different than specified. Please refer to graphic signs located on the switch or tool body.

-  Safe position of the direction selector switch (5) is in the middle, it prevents accidental starting of the power tool.
- Drill cannot be started, when the switch is in this position.
- Use this position of the switch to change drills or bits.
- Before starting the tool make sure the position of the direction selector switch (5) is correct.

 **Do not change direction of rotation when the drill spindle is rotating.**

CHANGE OF GEAR

Gear switch (4) (fig. J) allows to increase the range of rotational speed.

Gear I: small speed range, big torque

Gear II: greater speed range, small torque.

Set the gear switch in position appropriate for the works to perform. When the switch is blocked and cannot be moved, turn the spindle slightly.

 **Never change the gear switch position when the drill is operating. It may damage the power tool.**

 **Long lasting drilling at low rotational speed of the spindle may cause motor overheating. Make periodic breaks in operation or allow the tool to operate at top speed without load for approximately 3 minutes.**

HOLDER

 The drill provides convenient holder (6) that allows to e.g. hang the tool on a tool belt when working at heights.

OPERATION AND MAINTENANCE

 **Remove the battery from the device before commencing any activities related to installation, adjustment, repair or maintenance.**

MAINTENANCE AND STORAGE

-  Cleaning the device after each use is recommended.
- Do not use water or any other liquid for cleaning.
- Clean the device with a dry cloth or blow through with compressed air at low pressure
- Do not use any cleaning agents or solvents, they may damage plastic parts.
- Clean ventilation holes in the motor casing regularly to prevent device overheating.
- Always store the tool in a dry place, beyond reach of children.
- Store the device with the battery removed.

 All defects should be repaired by service workshop authorized by the manufacturer.

TECHNICAL PARAMETERS

RATED PARAMETERS

Cordless drill 58G022		
Parameter		Value
Battery voltage		18 V DC
Range of idle rotational speed	gear I	0-350 rpm
	gear II	0-1250 rpm
Range of quick release chuck		0,8 - 10 mm
Tool holder		6,35 mm (¼")
Torque control range		1-19 + drilling
Max. torque (soft drive)		28 Nm
Max. torque (hard drive)		44 Nm
Protection class		III
Weight		1,1 kg
Year of production		2020
58G022 defines type and indication of the device		

Graphite Energy+ System Battery		
Parameter		Value
Battery	58G001	58G004
Battery voltage	18 V DC	18 V DC
Battery type	Li-Ion	Li-Ion
Battery capacity	2000 mAh	4000 mAh
Ambient temperature range	4°C – 40°C	4°C – 40°C
Charging time for charger 58G002	1 h	2 h
Weight	0,400 kg	0,650 kg
Year of production	2020	2020

Graphite Energy+ System Charger		
Parameter		Value
Charger type	58G002	
Supply voltage	230 V AC	
Power supply frequency	50 Hz	
Charging voltage	22 V DC	
Max. charging current	2300 mA	
Ambient temperature range	4°C – 40°C	
Charging time of the battery 58G001	1 h	
Charging time of the battery 58G004	2 h	
Protection class	II	
Weight	0,300 kg	
Year of production	2020	

NOISE LEVEL AND VIBRATION PARAMETERS

Sound pressure	$L_{p_A} = 84 \text{ dB(A)}$ $K = 3 \text{ dB(A)}$
Sound power	$L_{w_A} = 95 \text{ dB(A)}$ $K = 3 \text{ dB(A)}$
Vibration acceleration	$a_n = 1,552 \text{ m/s}^2$ $K = 1,5 \text{ m/s}^2$

Noise and vibration information

Noise produced by the device is defined with: level of produced sound pressure L_{p_A} and level of sound power L_{w_A} (where K is measurement uncertainty). Vibrations produced by the device are defined with vibration acceleration value a_n (where K is measurement uncertainty). Sound pressure L_{p_A} , sound power L_{w_A} and vibration acceleration a_n specified in this manual have been measured in accordance with EN 60745-1:2009+A11:2010. Specified vibration level a_n can be used to compare tools and for initial evaluation of exposition to vibrations. Specified vibration level is representative for main applications of the device. When the device is used for other purposes or with different working tools, the vibration level may change. Insufficient or too rare maintenance may increase vibration level. The above-mentioned factors may lead to higher exposure to vibrations during whole working time. **To precisely define exposure to vibrations, include periods when the device is switched off and when it is switched on but not used for working. Once all factors have been carefully considered, total exposition to vibrations may be significantly lower.**

To protect the user from results of exposure to vibrations, use additional safety measures such as: device and working tool periodic maintenance, proper hand temperature conditions, good work organisation.

ENVIRONMENTAL PROTECTION



Electrical equipment must not be disposed off with household waste and, instead, should be utilized at appropriate facilities. Information on utilization can be provided by the product vendor or the local authorities. Waste electrical and electronic equipment contains substances that are not neutral to the natural environment. Equipment that is not recycled constitutes a potential hazard to the environment and to human health.



Storage batteries/batteries must not be disposed with domestic waste, put in a fire or into the water. Damaged or used up storage batteries must be properly recycled in compliance with the current directive pertaining to disposal of storage batteries and batteries.

Li-Ion

* Right to introduce changes is reserved.

"Grupa Topex Spółka z ograniczoną odpowiedzialnością" Spółka komandytowa with seat in Warsaw at ul. Pogorzana 2/4 (beseinerat Grupa Topex) informs, that all copyrights to this instruction (hereinafter: Instruction), including, but not limited to, text, photographs, schemes, drawings and layout of the instruction, belong to Grupa Topex exclusively and are protected by laws accordingly to Copyright and Related Rights Act of 4 February 2004 (ustawa o prawie autorskim i prawach pokrewnych, Dz. U. 2006 No 90 item 631 with later amendments). Copying, processing, publishing, modifications for commercial purposes of the entire instruction or its parts without written permission of Grupa Topex are strictly forbidden and may cause civil and legal liability.

ÜBERSETZUNG DER ORIGINALBETRIEBSANLEITUNG

AKKUBOHRSCHRAUBER 58G022



ANMERKUNG: LESEN SIE DIE VORLIEGENDE BETRIEBSANLEITUNG VOR DER INBETRIEBNAHME DIESES ELEKTROGERÄTES SORGFÄLTIG DURCH UND BEWAHREN SIE DIESE FÜR SPÄTERES NACHSCHLAGEN AUF.

DETAILLIERTE SICHERHEITSVORSCHRIFTEN

SPEZIELLE VORSCHRIFTEN ZUM SICHEREN BETRIEB DES AKKUBOHRSCHRAUBERS

- Tragen Sie den Gehörschutz beim Betrieb des Akkubohrschraubers. Vermeiden Sie Lärm, sonst droht Ihnen Hörverlust. Feilsäne und andere wirbelnde Teilchen können irreversible Augenschäden verursachen.
- Bei Arbeiten, bei denen das Arbeitswerkzeug auf verdeckte elektrische Leitungen stoßen kann, ist das Gerät ausschließlich an den isolierten Oberflächen des Handgriffs zu halten. Die Berührung der Versorgungsleitung kann zur Übergabe der Spannung auf metallische Teile des Gerätes führen, was den Stromschlag verursachen könnte.

ZUSÄTZLICHE SICHERHEITSREGELN FÜR DEN BETRIEB DES AKKUBOHRSCHRAUBERS

- Verwenden Sie nur Akkus und Ladegeräte, die vom Hersteller empfohlen werden. Verwenden Sie die Akkus und die Ladegeräte zu keinen anderen Zwecken.
- Schalten Sie die Drehrichtung der Spindel nicht beim eingeschalteten Werkzeug um. Anderenfalls kann es zu einer Beschädigung des Akkubohrschraubers kommen.
- Zur Reinigung des Akkubohrschraubers verwenden Sie ein weiches, trockenes Tuch. Setzen Sie keine Reinigungsmittel oder keinen Alkohol ein.
- Beschädigtes Gerät darf nicht repariert werden. Mit der Reparatur nur den Hersteller oder eine autorisierte Servicestelle beauftragen.

RICHTIGE BEDIENUNG UND RICHTIGER EINSATZ VON AKKUMULATOREN

- Der Ladevorgang soll unter Kontrolle des Benutzers verlaufen.
- Vermeiden Sie das Laden des Akkus bei Temperaturen unter 0°C.
- Zum Laden der Akkumulatoren verwenden Sie nur das vom

Hersteller empfohlene Ladegerät. Das Verwenden eines Ladegeräts, das für einen anderen Akku-Typ geeignet ist, das Brandrisiko darstellt.

- Wird der Akku nicht gebraucht, lagern Sie ihn fern von metallischen Gegenständen wie Papierklammern, Münzen, Nägel, Schrauben oder andere kleine Metallelemente, die die Klappen des Akkus kurzschließen können. Der Kurzschluss der Akku-Klappen kann zu Verbrennungen oder Brand führen.
- Im Falle einer Beschädigung und/oder einer unsachgemäßen Verwendung des Akkus kann zu einer Freisetzung von Gasen kommen. Lüften Sie den Raum, bei Beschwerden konsultieren Sie einen Arzt. Gase können die Atemwege schädigen.
- Unter den extremen Bedingungen kann es zu einer Leckage der Akku-Flüssigkeit kommen. Die aus dem Akkumulator austretende Flüssigkeit kann Reizungen oder Verbrennungen verursachen. Falls eine Leckage festgestellt wird, soll der Benutzer folgendermaßen vorgehen:
 - die Flüssigkeit vorsichtig mit einem Lappen wischen. Den Augen- und Hautkontakt vermeiden.
 - falls es zu dem Hautkontakt kommt, ist die betroffene Körperstelle sofort reichlich mit sauberem Wasser zu spülen, die Flüssigkeit eventuell mit einer milden Säure wie Zitronensaft oder Essig zu neutralisieren.
 - beim Augenkontakt die Augen sofort reichlich mit sauberem Wasser mindestens 10 Minuten lang spülen und Arzt aufsuchen.
- Beschädigter bzw. veränderter Akku darf nicht verwendet werden. Beschädigte oder veränderte Akkus können unvorhersehbar funktionieren und in der Folge zum Feuer, zur Explosion oder Verletzungen führen.
- Lassen Sie keine Feuchtigkeit bzw. kein Wasser auf den Akkumulator einwirken.
- Halten Sie stets den Akku von Wärmequellen fern. Lassen Sie den Akku nicht für eine längere Zeit in einer Umgebung, in der Hitze (Stellen mit direkter Sonneneinstrahlung, in der Nähe von Heizkörpern oder da, wo die Temperatur 50°C übersteigt) herrscht.
- Den Akku keinem Feuer bzw. keinen hohen Temperaturen aussetzen. Das Einwirken von Feuer bzw. Temperatur von über 130°C kann zur Explosion führen.

ACHTUNG! Die Temperatur von 130 °C kann als 265 °F angegeben werden.

- Sämtliche Ladeanweisungen einhalten. Den Akku bei Temperaturen, die über den in der Nennwert-Tabelle in der Anweisung genannten Bereich hinausgehen, nicht laden. Das nicht geeignete Laden oder die Temperaturen außerhalb des angegebenen Bereichs können den Akku beschädigen und die Feuergefahr erhöhen.

AKKUS REPARIEREN:

- Beschädigte Akkus dürfen nicht repariert werden. Mit der Reparatur des Akkus nur den Hersteller oder eine autorisierte Servicestelle beauftragen.
- Den verbrauchten Akkumulator an eine geeignete Stelle bringen, die sich mit der Entsorgung von Gefahrstoffen befasst.

SICHERHEITSHINWEISE IN BEZUG AUF DAS LADEGERÄT

- Lassen Sie keine Feuchtigkeit bzw. kein Wasser auf das Ladegerät einwirken. Das Eindringen von Wasser ins Ladegerät erhöht das Risiko eines elektrischen Schlages. Das Ladegerät kann nur in trockenen Räumen verwendet werden.
- Vor jeder Bedienungstätigkeit oder Reinigung des Ladegeräts trennen Sie es von der Netzspannung.
- Verwenden Sie kein Ladegerät, das auf brennbaren Materialien (z.B. Papier, Textilien) oder in der Nähe von brennbaren Stoffen gelegt ist. Aufgrund der Erhöhung der Temperatur des Ladegeräts während des Ladevorgangs besteht die Gefahr eines Brands.
- Vor jedem Gebrauch überprüfen Sie den Zustand des Ladegeräts, des Kabels und des Steckers. Im Falle von Schäden — verwenden Sie das Ladegerät nicht mehr. Versuchen Sie nicht, das Ladegerät zu zerlegen. Lassen Sie alle Instandsetzungen durch eine autorisierte Kundendienstwerkstatt ausführen. Eine unsachgemäß durchgeführte Montage des Ladegeräts kann zu einem Stromschlag oder Brand führen.
- Kinder und körperlich, seelisch oder geistig behinderte Personen und anderen Personen, deren Erfahrung oder Wissen nicht ausreichend ist, um das Ladegerät unter Einhaltung von allen Sicherheitsbestimmungen zu bedienen, sollten das Ladegerät ohne Aufsicht einer verantwortlichen Person nicht bedienen. Anderenfalls besteht die Gefahr, dass das Gerät nicht sachgemäß bedient wird und

es in Folge dessen zu Verletzungen kommen kann.

- **Ziehen Sie stets den Netzstecker aus der Steckdose, wenn das Ladegerät nicht im Gebrauch ist.**
- **Sämtliche Ladeanweisungen einhalten. Den Akku bei Temperaturen, die über den in der Nennwert-Tabelle in der Anweisung genannten Bereich hinausgehen, nicht laden.** Das nicht geeignete Laden oder die Temperaturen außerhalb des angegebenen Bereichs können den Akku beschädigen und die Feuergefahr erhöhen.

LADEGERÄT REPARIEREN

- **Beschädigtes Ladegerät darf nicht repariert werden.** Mit der Reparatur des Ladegerätes nur den Hersteller oder eine autorisierte Servicestelle beauftragen.
- **Das verbrauchte Ladegerät an eine geeignete Stelle bringen, die sich mit der Entsorgung derartiger Abfälle befasst.**

ACHTUNG! Das Gerät ist für den Betrieb in Innenräumen bestimmt. Obwohl eine sichere Konstruktion, Sicherheitseinrichtungen und zusätzliche Schutzvorrichtungen eingesetzt werden, besteht stets das Restrisiko einer Verletzung beim Betrieb der Vorrichtung. Die Lithium-Ionen-Akkus können herausfließen, sich entzünden oder explodieren, falls sie auf hohe Temperaturen erhitzt werden bez. falls es zu einem Kurzschluss kommt. Die Akkus dürfen deswegen an heißen und sonnigen Tagen im Auto nicht aufbewahrt werden. Der Akku darf nicht geöffnet werden. Die Lithium-Ionen-Akkus enthalten elektronische Sicherungseinrichtungen, deren Beschädigung das Entflammen oder die Explosion des Akkus verursachen kann.

Erläuterung zu den eingesetzten Piktogrammen

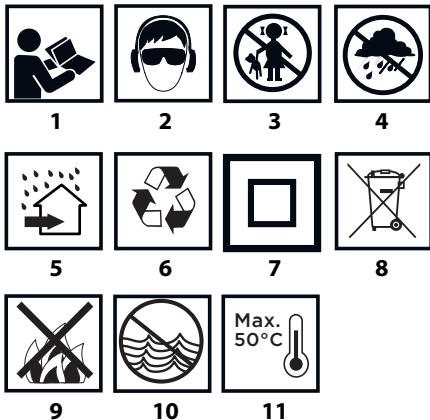

1. Die Betriebsanleitung durchlesen und die darin enthaltenen Warnhinweise und Sicherheitshinweise beachten!
2. Schutzbrille und Gehörschutz tragen.
3. Das Gerät von Kindern fernhalten.
4. Das Gerät vor Regen schützen.
5. In Räumen betreiben. Vor Feuchte und Wasser schützen.
6. Recycling.
7. Zweite Schutzklasse.
8. Getrennt sammeln.
9. Akkuzellen nicht ins Feuer legen.
10. Gefährlich für die aquatische Umwelt.
11. Nicht über 50 °C erhitzen lassen.

AUFBAU UND BESTIMMUNG

Der Akkubohrschrauber ist ein akkubetriebenes Elektrowerkzeug. Das Gerät wird mit einem Gleichstrom-Kommutatormotor mit einem Planetengetriebe angetrieben. Der Akkubohrschrauber ist zum Ein- und Herausdrehen von den im Holz, Metall, Kunststoff und der Keramik eingesetzten Schrauben sowie zur Ausführung von Bohrungen in diesen Materialien bestimmt. Schnelles werkzeugloses Entfernen der Bohrer Aufnahme ermöglicht die Montage von einseitigen Schraubereinsätzen und Bits mit unterschiedlicher Länge und sechseckigem Querschnitt sowie der Weite von 6,35 mm (1/4") direkt in

der Spindel. Vorteilhaftig an dieser Lösung ist die Fähigkeit, an schwer zugänglichen Stellen mit eingeschränktem Zugriff zu arbeiten. Akkubetriebene, kabellose Elektrowerkzeuge sind besonders gebräuchlich bei allen Inneneinrichtungs-, Umbauarbeiten, usw.



Nichtbestimmungsgemäße Verwendung des Elektrowerkzeugs ist nicht zugelassen.

BESCHREIBUNG DER SEITEN MIT GRAPHIKEN

Die unten angeführte Nummerierung bezieht sich auf die Elemente des Gerätes, die auf den Seiten mit Graphiken dargestellt werden.

1. Schnellspannaufnahme
2. Ring der Schnellspannaufnahme
3. Drehmomenteinstellung
4. Gangumschalter
5. Drehrichtungsumschalter
6. Aufnahme
7. Akku
8. Akku-Spannknopf
9. Hauptschalter
10. Beleuchtung
11. LED-Dioden
12. Ladegerät
13. Taste der Akku-Ladezustandsanzeige
14. Akku-Ladezustandsanzeige (LED-Diode)
15. Arretierungsring
16. Spindel

* Es können Unterschiede zwischen der Abbildung und dem Produkt auftreten.

BESCHREIBUNG DER VERWENDETEN GRAPHISCHEN ZEICHEN



ACHTUNG



WARNUNG



MONTAGE/EINSTELLUNGEN



INFORMATION

AUSSTATTUNG UND ZUBEHÖR

1. Winkeladapter - 1 Stk. (gilt für 58G022-AD)
2. Kantenspanner - 1 Stck. (für 58G022-AD)

VORBEREITUNG AUF DEN EINSATZ

HERAUSNEHMEN / EINLEGEN DES AKKUS

- Den Drehrichtungsumschalter (5) in die Mittelstellung bringen.
- Der Akku-Befestigungsknopf (8) drücken und den Akku (7) herausnehmen (**Abb. A**).
- Den aufgeladenen Akku (7) in die Aufnahme im Handgriff bis zu einem hörbaren Einrasten des Akku-Befestigungsknopfs (8) einschieben.

AKKU LADEN

Der Geräteakkumulator wird teilweise geladen geliefert. Die optimalen Umgebungstemperaturen zum Laden des Akkus liegen zwischen 4-40°C. Ein neuer Akku oder ein Akku, der eine längere Zeit nicht im Gebrauch war, wird seine volle Versorgungsleistung nach ca. 3-5 Auf- und Entladungszyklen erreichen.

- Den Akku (7) vom Gerät (**Abb. A**) herausnehmen.
- Das Ladegerät an die Netzsteckdose (**230 V AC**) anschließen.
- Den Akku (7) ins Ladegerät (**12**) (**Abb. B**) einlegen. Prüfen Sie den Akku auf richtigen Sitz (eingeschoben bis zum Anschlag).

Nach dem Anschließen des Ladegerätes an die Netzsteckdose (**230 V AC**) leuchtet die grüne Diode (11) am Ladegerät auf und signalisiert damit, dass die Spannung anliegt.

Nach dem Hineinlegen des Akkus (7) ins Ladegerät (12) leuchtet die rote LED-Diode (11) am Ladegerät auf, die signalisiert, dass der Ladevorgang des Akkus läuft.

Gleichzeitig leuchten die grünen LED-Dioden (14) in unterschiedlicher Reihenfolge (siehe Beschreibung unten).

- **Das pulsierende Leuchten aller LED-Dioden** bedeutet, dass der Akku entladen ist und aufgeladen werden muss.
- **Falls 2 Dioden pulsierend leuchten**, signalisiert es, dass der Akku teilweise entladen ist.
- **Falls 1 LED-Diode pulsierend leuchtet**, signalisiert es einen hohen

Akku-Ladezustand.

 Wird der Akku aufgeladen, leuchtet die grüne LED-Diode (11) am Ladegerät und alle LED-Dioden der Ladezustandsanzeige des Akkus (14) dauernd. Nach einiger Zeit (ca. 15 Sekunden) erlöschen die LED-Dioden der Ladezustandsanzeige des Akkus (14).

 **Laden Sie den Akku nicht länger als 8 Stunden. Die Überschreitung dieser Ladezeit kann zur Beschädigung von Akkuzellen führen. Das Ladegerät schaltet automatisch nach dem vollständigen Aufladen des Akkus aus. Die grüne Diode am Ladegerät wird weiter leuchten. Die LED-Dioden der Ladezustandsanzeige des Akkus erlöschen nach einiger Zeit. Trennen Sie die Ladestation von der Netzspannung vor dem Herausnehmen des Akkus aus dem Ladegerät. Vermeiden Sie kurze nacheinander folgende Ladevorgänge. Nach kurzzeitiger Beanspruchung des Gerätes laden Sie die Akku nicht erneut. Eine wesentliche Verkürzung der Zeit zwischen den notwendigen Ladevorgängen zeugt davon, dass der Akku verbraucht ist und ausgetauscht werden muss.**

 Beim Laden werden die Akkus heiß. Keine Arbeiten unmittelbar nach dem Laden ausführen – Abwarten bis der Akku Raumtemperatur erreicht. Dies wird die Beschädigung des Akkus verhindern.

AKKU-LADEZUSTANDSANZEIGE

 Der Akku ist mit einer Akku-Ladezustandsanzeige (3 LED-Dioden) (14) ausgestattet. Um den Akku-Ladezustand zu prüfen, drücken Sie die Taste der Akku-Ladezustandsanzeige (13) (Abb. C). Das Aufleuchten aller Dioden signalisiert einen hohen Akku-Ladezustand. Leuchten 2 Dioden, bedeutet es, dass der Akku teilweise entladen ist. Das Leuchten nur einer Diode bedeutet, dass der Akku entladen ist und aufgeladen werden muss.

SPINDELBREMSE

 Der Akkubohrschrauber ist mit einer elektronischen Spindelbremse ausgestattet, die die Spindel sofort nach der Freigabe des Schalters (9) zum Stoppen bringt. Die Spindelbremse gewährleistet die Präzision beim Eindrehen und Bohren und lässt keine freien Umdrehungen der Spindel nach dem Ausschalten zu.

BETRIEB/EINSTELLUNGEN

EIN-/AUSSCHALTEN

 **Einschalten** – den Hauptschalter (9) drücken.
Ausschalten – den Hauptschalter (9) freilassen. Jedes Betätigen des Hauptschalters (9) bewirkt das Leuchten der LED-Diode (10), die den Arbeitsbereich beleuchtet.

DREHZAHLSTEUERUNG

 Die Geschwindigkeit beim Einschrauben oder Bohren kann man während der Arbeit steuern, indem man den Hauptschalter (9) stärker oder schwächer drückt. Die Geschwindigkeitssteuerung ermöglicht einen freien Start, was bei der Ausführung von Bohrungen im Gips oder Fliesenbelag dem Rutschen des Bohrers verhindert, und beim Ein- und Ausschrauben die Kontrolle über dem Arbeitsvorgang einhalten lässt.

ÜBERLASTUNGSKUPPLUNG

 Die Einstellung des Drehmomenteinstellrings (3) in gewählter Stellung stellt die Kupplung auf einen bestimmten Drehmomentwert fest ein. Nach dem Erreichen des eingestellten Drehmomentwertes kommt es zur automatischen Auskupplung der Überlastungskupplung. Dies sichert vor einem zu tiefen Eindrehen von Schrauben oder einer Beschädigung des Akkubohrschraubers.

DREHMOMENTSTEUERUNG

 Für unterschiedliche Schrauben und Stoffe werden unterschiedliche Drehmomentwerte verwendet.

- Je größer der Drehmomentwert ist, desto größer die Zahl, die einer bestimmten Stellung entspricht (Abb. D).
- Den Drehmomenteinstellung (3) auf einen bestimmten Wert des Drehmoments einstellen.
- Stets mit dem Drehmoment mit einem geringeren Wert anfangen.
- Das Drehmoment stufenweise erhöhen, bis ein zufrieden stellendes Ergebnis erreicht worden ist.
- Zum Herausdrehen von Schrauben höhere Drehmomenteinstellungen wählen.
- Für Bohren die mit dem Bohrsymbol gekennzeichnete Einstellung wählen. Mit dieser Einstellung wird der höchste Drehmomentwert erreicht.
- Die Fähigkeit, eine geeignete Einstellung des Drehmoments zu wählen, kommt mit der Praxis.

 **Die Einstellung des Drehmomenteinstellrings in der Bohrstellung schaltet die Überlastungskupplung aus.**

MONTAGE DES ARBEITSWERKZEUGS IN DER BOHRERAUFNAHME

 • Den Drehrichtungsumschalter (5) in die Mittelstellung bringen.
• Den Ring der Schnellspannaufnahme (2) gegen den Uhrzeigersinn drehen (siehe Markierung auf dem Ring) bis zum Erreichen der gewünschten Backenweite, so dass ein Bohrer oder Schrauber-Bit gesteckt werden kann (Abb. E).
• Um das Arbeitswerkzeug zu montieren, den Ring der Schnellspannaufnahme (2) im Uhrzeigersinn drehen und fest anziehen.

 Zum Demontieren des Arbeitswerkzeugs ist das Montageverfahren umgekehrt anzuwenden.

 **Beim Spannen des Bohrers oder Schraubereinsatzes in der Aufnahme achten Sie auf einen korrekten Sitz des Werkzeugs. Beim Gebrauch von kurzen Schraubereinsatzes und Bits verwenden Sie zusätzlich einen mitgelieferten magnetischen Bithalter.**

BOHRERAUFNAHME DEMONTIEREN / MONTIEREN

 • Den Arretierungsring (15) nach vorne ziehen und die Bohrer Aufnahme (1) von der Spindel (Abb. F) herauschieben.
• Zur Montage der Bohrer Aufnahme (1) ist das Demontageverfahren umgekehrt anzuwenden.
• Den Arretierungsring (15) zurückziehen und die Bohrer Aufnahme (1) auf die Spindel bis zum Einrasten der Arretierung schieben (dabei kann die Bohrer Aufnahme notwendigerweise leicht umgedreht werden, bis sie ihre richtige Position einnimmt).

ARBEITSENDEN IN DER SPINDELAUFNAHME MONTIEREN UND AUSTAUSCHEN

 • Einen entsprechenden Schraubereinsatz direkt in der Spindel Aufnahme (16) (Abb. G) einsetzen.
• Prüfen Sie nach, ob der Schraubereinsatz bis zum Anschlag eingesetzt und fest aufgenommen worden ist.
• Die Demontage des Arbeitswerkzeugs erfolgt durch das Entfernen des Schraubereinsatzes von der Spindel Aufnahme.

 Beim Gebrauch kurzer Schraubereinsatzes und Bits verwenden Sie zusätzlich einen mitgelieferten magnetischen Bithalter. Beim Einschrauben von Schaftschaubren wird es stets empfohlen, eine Probebohrung auszuführen. Ein kurzer Schraubereinsatz, der in der Spindel montiert ist, muss bei der Montage der Bohrer Aufnahme (Abb. H) nicht demontiert werden.

DREHRICHTUNG LINKS – RECHTS

 Mit dem Drehrichtungsumschalter (5) wird die Drehrichtung der Spindel (Abb. I).

Drehrichtung rechts – bringen Sie den Drehrichtungsumschalter (5) in die Endstellung links.

Drehrichtung links – bringen Sie den Drehrichtungsumschalter (5) in die Endstellung rechts.

* Es wird vorbehalten, dass in manchen Fällen die Stellung des Drehrichtungsumschalters in Bezug auf die Drehzahl anders als oben beschrieben sein kann. Man soll die graphischen Zeichen am Umschalter oder Gehäuse des Werkzeuges beachten.

 Eine sichere Stellung ist die Mittelstellung des Drehrichtungsumschalter (5), die einen verhältnismäßigen Start des Werkzeugs verhindert.

- In dieser Stellung darf der Bohrschrauber nicht betätigt werden.
- In dieser Stellung werden die Bohrer bzw. Schraubereinsatzes ausgetauscht.
- Vor der Betätigung prüfen Sie nach, ob der Drehrichtungsumschalter (5) in der richtigen Stellung ist.

 **Stellen Sie die Drehrichtung nie, wenn die Spindel des Akkubohrschraubers rotiert.**

GANGWECHSEL

 Der Gangumschalter (4) (Abb. J) ermöglicht die Erhöhung des Drehzahlbereichs.

Gang I: geringerer Drehzahlbereich, starkes Drehmoment.
Gang II: größerer Drehzahlbereich, schwächeres Drehmoment.

 Abhängig von den auszuführenden Arbeiten den Gangumschalter in die entsprechende Stellung bringen. Lässt sich der Gangumschalter nicht verschieben, so soll man die Spindel leicht umdrehen.

 **Schalten Sie den Gangumschalter nie beim Betrieb des Akkubohrschraubers um. Dies könnte zur Beschädigung des Elektrowerkzeugs führen.**

 **Das Dauerbohren mit niedriger Drehzahl kann zum Überhitzen des Motors führen. Beim Betrieb des Elektrowerkzeugs legen**

Sie regelmäßig Pausen ein oder lassen Sie zu, dass das Gerät mit maximaler Drehzahl ca. 3 Minuten lang leer läuft.

AUFNAHME



Das Gerät verfügt über einen praktischen Haken (6), an dem es beispielsweise am Monteurgürtel bei Höhenarbeiten eingehängt werden kann.

BEDIENUNG UND WARTUNG



Vor allen Montage-, Einstellungs-, Reparatur- oder Bedienschritten den Akku vom Gerät herausnehmen.

WARTUNG UND AUFBEWAHRUNG

- Es wird empfohlen, das Gerät direkt nach jedem Gebrauch zu reinigen.
- Zum Reinigen kein Wasser oder keine anderen Flüssigkeiten verwenden.
- Das Gerät ist mit einem trockenen Lappen zu wischen oder mit Druckluft mit niedrigem Druckwert durchzublasen.
- Keine Reinigungs- oder Lösungsmittel verwenden, denn sie können die Kunststoffteile beschädigen.
- Die Lüftungsschlitze der Motorstichsäge regelmäßig reinigen, um die Überhitzung des Motors zu vermeiden.
- Das Gerät in einem trockenen Ort, außerhalb der Reichweite von Kindern aufbewahren.
- Das Gerät ist mit herausgenommenem Akku aufzubewahren.



Alle Störungen sind durch den autorisierten Kundendienst des Herstellers zu beheben.

TECHNISCHE PARAMETER

NENNWERTE

Akkubohrschrauber 58G022		
Parameter	Wert	
Spannung des Akkumulators	18 V DC	
Bereich der Leerlaufdrehzahl	Gang I	0-350 min ⁻¹
	Gang II	0-1250 min ⁻¹
Bereich der Schnellspannaufnahme	0,8 - 10 mm	
Werkzeugaufnahme	6,35 mm (¼")	
Drehmomentstufen	1 - 19 + Bohren	
Max. Drehmoment (weiches Einschrauben)	28 Nm	
Max. Drehmoment (hartes Einschrauben)	44 Nm	
Schutzklasse	III	
Masse	1,1 kg	
Baujahr	2020	
58G022 bedeutet sowohl den Maschinentyp, als auch die Maschinenbezeichnung		

Akkumulator aus dem Graphite Energy+-System			
Parameter	Wert		
Akkumulator	58G001	58G004	
Voltage akku	18 V DC	18 V DC	
Typ des Akkumulators	Li-Ion	Li-Ion	
Akku-Kapazität	2000 mAh	4000 mAh	
Umgebungstemperaturbereich	4°C - 40°C	4°C - 40°C	
Ladezeit beim Laden mit einem Ladegerät 58G002	1 h	2 h	
Masse	0,400 kg	0,650 kg	
Baujahr	2020	2020	

Ladegerät aus dem Graphite Energy+ System	
Parameter	Wert
Ladegerättyp	58G002
Versorgungsspannung	230 V AC
Versorgungsfrequenz	50 Hz
Ladespannung	22 V DC
Max. Ladestrom	2300 mA
Umgebungstemperaturbereich	4°C - 40°C
Akku-Ladezeit 58G001	1 h
Akku-Ladezeit 58G004	2 h

Schutzklasse	II
Masse	0,300 kg
Baujahr	2020

LÄRM- UND SCHWINGUNGSANGABEN

Schallpegel	L _{pA} = 84 dB(A) K= 3 dB(A)
Schalleistungspegel	L _{WA} = 95 dB(A) K= 3 dB(A)
Wert der Schwingungsbeschleunigung	a _w = 1,552 m/s ² K= 1,5 m/s ²



Informationen über Lärm und Vibrationen

Der Schalldruckpegel des Gerätes wird beschrieben durch: den Schalldruckpegel L_{pA} und den Schalleistungspegel L_{WA} (wobei K die Messunsicherheit ist). Die vom Gerät emittierten Schwingungen werden durch den Wert der Schwingbeschleunigung a_w (wobei K die Messunsicherheit bedeutet) beschrieben.

Der L_{pA}-Schalldruckpegel, der L_{WA}-Schalleistungspegel und die in diesem Handbuch angegebenen a_w-Schwingungsbeschleunigungswerte wurden gemäß EN 60745-1:2009+A11:2010. gemessen. Der angegebene Schwingungspegel a_w kann zur Portierung und Vorabbewertung der Schwingungsbelastung verwendet werden.

Der angegebene Schwingungspegel ist nur für die Grundanwendungen der Maschine repräsentativ. Wird das Gerät für andere Anwendungen oder mit anderen Werkzeugen verwendet, kann sich der Schwingungspegel ändern. Ein höherer Schwingungspegel wird durch unzureichende oder zu geringe Wartung des Gerätes verursacht. Die oben genannten Gründe können die Exposition gegenüber Vibrationen während der gesamten Arbeitszeit erhöhen.

Zur genauen Abschätzung der Vibrationsbelastung sind die Zeiten zu berücksichtigen, in denen das Gerät aus- oder eingeschaltet, aber nicht für den Betrieb verwendet wird. Nach sorgfältiger Prüfung aller Faktoren kann die Gesamtexposition gegenüber Vibrationen deutlich geringer ausfallen.

Zusätzliche Sicherheitsmaßnahmen sollten ergriffen werden, um den Benutzer vor den Auswirkungen von Vibrationen zu schützen, wie z.B. zyklische Wartung der Geräte und Werkzeuge, Schutz der entsprechenden Handtemperatur und ordnungsgemäße Arbeitsorganisation.

UMWELTSCHUTZ



Werfen Sie elektrisch betriebene Produkte nicht in den Hausmüll, sondern einer umweltgerechten Wiederverwertung zuführen. Fragen Sie den Vertreiber oder lokale Verwertung nach Informationen über die Entsorgung. Elektro- und Elektronik-Altgeräte enthalten Substanzen, die für die Umwelt nicht neutral sind. Das der Wiederverwertung nicht zugeführte Gerät stellt eine potenzielle Gefahr für die Umwelt und Gesundheit der Menschen dar.

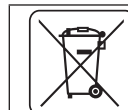

Li-Ion

* Änderungen vorbehalten.

Akkumulatoren/Batterien nicht in den Hausmüll, Feuer bzw. Wasser werfen. Beschädigte bzw. Verbrauchte Akkumulatoren sind ordnungsgemäß in Übereinstimmung mit der gültigen Richtlinie über die Entsorgung von Batterien und Akkumulatoren zu recyceln.

„Grupa Topex Spółka z ograniczoną odpowiedzialnością“ Spółka komandytowa mit Sitz in Warschau, ul. Pograniczna 2/4 (nachfolgend: „Grupa Topex“) teilt mit, dass alle Urheberrechte auf den Inhalt der vorliegenden Betriebsanleitung (nachfolgend: „Betriebsanleitung“), darunter u. a. derer Text, Bilder, Schemata, Zeichnungen, sowie Anordnung, ausschließlich Grupa Topex angehörend und laut Gesetz über das Urheberrecht und verwandte Rechte vom 4. Februar 1994 (Gz. 2006 Nr. 90, Pos. 631 mit späteren Änderungen) rechtlich geschützt werden. Das Kopieren, Verarbeiten, Veröffentlichungen sowie Modifizieren der gesamten Betriebsanleitung bzw. derer Einzelteile für kommerzielle Zwecke ohne Einwilligung der Grupa Topex in Schriftform ist streng verboten und kann zivil- und strafrechtlich verfolgt werden.

ПЕРЕВОД ОРИГИНАЛЬНОЙ ИНСТРУКЦИИ



ДРЕЛЬ – ШУРУПОВЕРТ АККУМУЛЯТОРНАЯ 58G022

ВНИМАНИЕ: ПЕРЕД НАЧАЛОМ ЭКСПЛУАТАЦИИ ЭЛЕКТРОИНСТРУМЕНТА СЛЕДУЕТ ВНИМАТЕЛЬНО ПРОЧИТАТЬ ДАННОЕ РУКОВОДСТВО ПО ЭКСПЛУАТАЦИИ И СОХРАНИТЬ ЕГО В КАЧЕСТВЕ СПРАВОЧНОГО МАТЕРИАЛА.

СПЕЦИАЛЬНЫЕ ТРЕБОВАНИЯ БЕЗОПАСНОСТИ

СПЕЦИАЛЬНЫЕ ТРЕБОВАНИЯ БЕЗОПАСНОСТИ ПРИ РАБОТЕ С ДРЕЛЬЮ - ШУРУПОВЕРТОМ

- Во время работы с дрелью-шуруповертом пользуйтесь защитными наушниками и очками. Воздействие шума может вызвать потерю слуха. Металлические опилки и прочие частицы в воздухе могут вызвать необратимое повреждение глаз.
- Удерживайте электроинструмент за изолированные поверхности захвата, поскольку при работе рабочий инструмент может прикоснуться к скрытой проводке. При прикосновении к находящемуся под напряжением проводу открытые металлические части ручной машины могут попасть под напряжение и вызвать поражение оператора электрическим током.

ДОПОЛНИТЕЛЬНЫЕ ТРЕБОВАНИЯ БЕЗОПАСНОЙ ЭКСПЛУАТАЦИИ ДРЕЛИ-ШУРУПОВЕРТА

- Следует использовать только рекомендованные аккумуляторные батареи и зарядные устройства. Запрещается использовать аккумуляторные батареи и зарядные устройства, предназначенные для других целей.
- Запрещается изменять направление вращения шпинделя электроинструмента во время его работы. Это может привести к повреждению дрели-шуруповерта.
- Чистить дрель-шуруповерт следует мягкой, сухой тряпочкой. Запрещается использовать какие-либо моющие средства или спирт.
- Ни в коем случае не ремонтируйте поврежденный электроинструмент. Поручайте ремонт только изготовителю или авторизованной мастерской.

ПРАВИЛЬНОЕ ОБСЛУЖИВАНИЕ И ЭКСПЛУАТАЦИЯ АККУМУЛЯТОРНЫХ БАТАРЕЙ

- Пользователь должен контролировать процесс заряда аккумуляторной батареи.
- Не заряжайте аккумуляторную батарею при температуре ниже 0°C.
- Заряжайте аккумуляторную батарею только зарядным устройством, рекомендованным изготовителем. Зарядное устройство, пригодное для одного типа аккумуляторной батареи, может создавать риск пожара при применении с другим типом аккумуляторной батареи.
- Когда аккумуляторная батарея не используется, держите ее на безопасном расстоянии от металлических предметов, таких как скрепки, монеты, ключи, гвозди, винты или иные мелкие металлические предметы, которые могут замкнуть клеммы аккумуляторной батареи. Короткое замыкание клемм аккумуляторной батареи может вызвать ожоги или пожар.
- В случае повреждения и неправильной эксплуатации из аккумуляторной батареи могут выделяться газы. Следует проветрить помещение, а в случае недомогания обратиться к врачу. Газы могут повредить дыхательные пути.
- При небрежном обращении из аккумуляторной батареи может вытекать жидкость. Вытекающая из аккумуляторной батареи жидкость может вызвать раздражение или ожоги. В таком случае следует действовать как описано ниже:
 - осторожно удалите жидкость тряпочкой. Избегайте попадания жидкости на кожу или в глаза.
 - в случае контакта жидкости с кожей, поврежденное место

обильно промойте водой, можно нейтрализовать жидкость неагрессивной кислотой, например, лимонным соком или уксусом.

- в случае попадания жидкости в глаза, обильно промойте глаза водой в течение 10 минут и обратитесь к врачу.
- Не пользуйтесь поврежденной или модифицированной аккумуляторной батареей. Поврежденные или модифицированные аккумуляторные батареи могут вести себя непредсказуемо, привести к пожару, взрыву, либо создать опасность телесных повреждений.
- Не подвергайте аккумуляторную батарею воздействию влаги или воды.
- Держите аккумуляторную батарею на безопасном расстоянии от источника тепла. Запрещается оставлять аккумуляторную батарею на длительное время в местах воздействия высоких температур (под прямыми солнечными лучами, вблизи обогревателей или там, где температура превышает 50°C).
- Не подвергайте аккумуляторную батарею воздействию огня или чрезмерно высокой температуры. Воздействие огня или температуры выше 130 °C может вызвать взрыв.

ПРИМЕЧАНИЕ: Вместо температуры 130 °C может быть указана температура 265 °F.

- Соблюдайте все инструкции по зарядке, запрещается заряжать аккумуляторную батарею при температуре, выходящей за пределы диапазона температур, приведенного в таблице номинальных характеристик в инструкции по эксплуатации. Неправильная зарядка или зарядка с несоблюдением рекомендуемых пределов температур может повредить аккумуляторную батарею и повысить риск возникновения пожара.

РЕМОНТ АККУМУЛЯТОРНЫХ БАТАРЕЙ:

- Ни в коем случае не ремонтируйте поврежденные аккумуляторные батареи. Поручайте ремонт аккумуляторной батареи только изготовителю или авторизованной мастерской.
- Отработавшую свой ресурс аккумуляторную батарею следует передать в специальный пункт приема и утилизации опасных отходов данного типа.

УКАЗАНИЯ ПО БЕЗОПАСНОЙ ЭКСПЛУАТАЦИИ ЗАРЯДНОГО УСТРОЙСТВА

- Не подвергайте зарядное устройство воздействию влаги или воды. Попадание воды внутрь зарядного устройства повышает вероятность поражения электрическим током. Зарядное устройство можно использовать только внутри сухих помещений.
- Присутствуя к каким-либо действиям, связанным с техническим обслуживанием или чисткой зарядного устройства, отключите его от сети.
- Не пользуйтесь зарядным устройством, стоящим на легковоспламеняющихся материалах (например, бумага, текстиль), а также вблизи легковоспламеняющихся веществ. Нагрев зарядного устройства при зарядке создает опасность возникновения пожара.
- Проверяйте техническое состояние зарядного устройства, шнура питания и штепсельной вилки перед каждым использованием. Не пользуйтесь зарядным устройством при наличии повреждений. Не пытайтесь разобрать зарядное устройство. Любой ремонт поручайте авторизованной мастерской. Неправильная сборка зарядного устройства может привести к поражению электрическим током или пожару.
- Зарядное устройство не предназначено для использования лицами (включая детей) с пониженными физическими, чувственными или умственными способностями или при отсутствии у них жизненного опыта или знаний, если они не находятся под контролем или не проинструктированы об использовании устройства лицом, ответственным за их безопасность. В противном случае существует опасность неправильного обращения с зарядным устройством, что может привести к травмам.
- Неиспользуемое зарядное устройство следует отключить от сети.
- Соблюдайте все инструкции по зарядке, запрещается заряжать аккумуляторную батарею при температуре,

выходящей за пределы диапазона температур, приведенной в таблице номинальных характеристик в инструкции по эксплуатации. Неправильная зарядка или зарядка с несоблюдением рекомендуемых пределов температур может повредить аккумуляторную батарею и повысить риск возникновения пожара.

РЕМОНТ ЗАРЯДНОГО УСТРОЙСТВА

- Ни в коем случае не ремонтируйте поврежденное зарядное устройство. Поручайте ремонт зарядного устройства только изготовителю или авторизованной мастерской.
- Отработавшее свой ресурс зарядное устройство передайте в специальный пункт приема и утилизации опасных отходов данного типа.

ВНИМАНИЕ! Инструмент служит для работы внутри помещений.

Несмотря на безопасную конструкцию, предпринятые защитные меры и использование средств защиты, всегда существует некоторый остаточный риск получения травмы во время работы.

Аккумуляторные батареи Li-Ion могут потечь, загореться или взорваться, если будут нагреты до высоких температур или произойдет короткое замыкание. Не храните аккумуляторные батареи в автомобиле в жаркие, солнечные дни. Не вскрывайте аккумуляторные батареи. Аккумуляторные батареи Li-Ion снабжены электронной защитой, повреждение которой может вызвать возгорание или взрыв батареи.

Расшифровка пиктограмм:

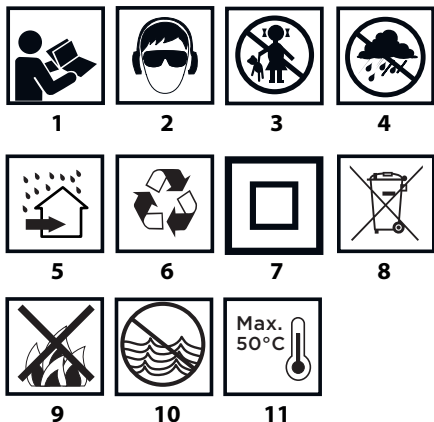

1. Прочитайте инструкцию по эксплуатации, соблюдайте указания и правила техники безопасности, приведенные в инструкции.
2. Носите защитные очки и средства защиты органов слуха.
3. Не разрешайте детям прикасаться к электроинструменту.
4. Берегите от дождя.
5. Эксплуатируйте внутри помещений, берегите от воды и влаги.
6. Вторичная переработка.
7. Класс защиты II.
8. Селективный сбор отходов.
9. Не бросайте аккумуляторные батареи в огонь.
10. Создает опасность для водной среды.
11. Не нагревайте выше 50°C.

КОНСТРУКЦИЯ И ПРИМЕНЕНИЕ

Дрель-шуруповерт – это электроинструмент с питанием от аккумуляторной батареи. В качестве привода использован коллекторный электродвигатель постоянного тока с планетарной передачей. Дрель-шуруповерт предназначена для ввинчивания и вывинчивания винтов и шурупов, а также сверления отверстий в металле, дереве, пластмассе и керамике. Быстрый безинструментальный монтаж сверлильного патрона позволяет вставлять односторонние сменные наконечники и вставки различной длины с шестигранным хвостовиком 6,35 мм (1/4") прямо в шпindel. Такое решение дает возможность работать в

труднодоступных местах и в местах с ограниченным доступом. Беспроводной электроинструмент с питанием от аккумулятора, используется, прежде всего, при отделке интерьеров, адаптации помещений и т.п.



Запрещается применять электроинструмент не по назначению.

ОПИСАНИЕ К ГРАФИЧЕСКИМ ИЗОБРАЖЕНИЯМ

Перечисленная ниже нумерация касается элементов инструмента, представленных на страницах с графическими изображениями.

1. Быстрозажимной патрон
2. Кольцо быстрозажимного патрона
3. Кольцо регулировки величины крутящего момента
4. Переключатель скоростей
5. Переключатель направления вращения
6. Патрон
7. Аккумуляторная батарея
8. Кнопка крепления аккумуляторной батареи
9. Кнопка включения
10. Подсветка
11. Светодиоды
12. Зарядное устройство
13. Кнопка сигнализации степени заряда аккумуляторной батареи
14. Сигнализация степени заряда аккумуляторной батареи (светодиоды).
15. Кольцо блокиратора
16. Шпindel

* Внешний вид приборного электроинструмента может незначительно отличаться от изображенного на рисунке

РАСШИФРОВКА ПРЕДУПРЕЖДАЮЩИХ ЗНАКОВ

- ВНИМАНИЕ
- ПРЕДУПРЕЖДЕНИЕ
- СБОРКА/НАСТРОЙКА
- ИНФОРМАЦИЯ

ИНФОРМАЦИЯ

1. угловой адаптер - 1 шт. (относится к 58G022-AD)
2. краевой адаптер - 1 шт. (для 58G022-AD)

ПОДГОТОВКА К РАБОТЕ

ВЫЕМКА / КРЕПЛЕНИЕ АККУМУЛЯТОРА

- Поставьте переключатель направления вращения (5) в центральное положение.
- Нажмите кнопку крепления аккумуляторной батареи (8) и вытащите аккумуляторную батарею (7) (рис. А).
- Вставьте заряженную аккумуляторную батарею (7) в рукоятку до щелчка – чтобы сработала кнопка крепления аккумуляторной батареи (8).

ЗАРЯДКА АККУМУЛЯТОРА

- Ручная электрическая машина поставляется в торговую сеть с частично заряженным аккумулятором. Аккумуляторную батарею заряжайте при температуре окружающей среды от 4°C до 40°C. Новая аккумуляторная батарея, либо аккумуляторная батарея, которая не использовалась в течение длительного времени, достигнет своей номинальной емкости после 3-5 циклов заряда и разряда.
- Выньте аккумуляторную батарею (7) из электроинструмента (рис. А).
- Подключите зарядное устройство к электрической сети (230 В AC).
- Вставьте аккумуляторную батарею (7) в зарядное устройство (12) (рис. В). Проверьте правильное положение аккумуляторной батареи (она должна быть вставлена до конца).

- После включения зарядного устройства в розетку (230 В AC) загорится зеленый светодиод (11) зарядного устройства, который сигнализирует о наличии напряжения.
- После того, как аккумуляторная батарея будет вставлена (7) в зарядное устройство (12), загорится красный светодиод (11) зарядного устройства, который сигнализирует о том, что идет

процесс зарядки аккумуляторной батареи.

Зеленые светодиоды, сигнализирующие о степени заряда аккумуляторной батареи (14), включаются одновременно - свечение пульсирующее, комбинация их свечения разная (см. описание ниже).

- **Пульсируют все светодиоды** - это означает, что заряд на исходе и аккумуляторная батарея требует зарядки.
- **Светятся 2 светодиода** - это означает частичную разрядку.
- **Пульсирующее свечение 1 светодиода** - это свидетельствует о высоком уровне заряда аккумулятора.



После полной зарядки аккумуляторной батареи светодиод (11) зарядного устройства загорается зеленым цветом, а все светодиоды, сигнализирующие о степени заряда аккумуляторной батареи (14), светят непрерывно. Через некоторое время (порядка 15 с) светодиоды, сигнализирующие о степени заряда аккумуляторной батареи (14), гаснут.



Продолжительность процесса зарядки аккумуляторной батареи не должна превышать 8 часов. Превышение данного времени может вызвать повреждение аккумуляторов батареи. Зарядное устройство не выключается автоматически после полной зарядки аккумуляторной батареи. Красный светодиод зарядного устройства будет продолжать светить. Светодиоды, сигнализирующие о степени заряда, погаснут через некоторое время. Отключите питание перед выемкой аккумуляторной батареи из зарядного устройства. Избегайте коротких и частых подзарядок. Не подзаряжайте аккумуляторную батарею после кратковременного использования электроинструмента. Существенное сокращение времени работы аккумуляторной батареи между его подзарядками свидетельствует об ее износе и необходимости замены.



Во время зарядки аккумуляторные батареи очень сильно нагреваются. Не начинайте работу сразу после завершения процесса зарядки - дайте аккумуляторной батарее остыть до комнатной температуры. Это защитит аккумуляторную батарею от повреждения.

СИГНАЛИЗАЦИЯ СТЕПЕНИ ЗАРЯДА АККУМУЛЯТОРНОЙ БАТАРЕИ



Аккумуляторная батарея оснащена сигнализацией степени заряда (3 светодиода) (14). Чтобы проверить степень заряда аккумуляторной батареи, следует нажать кнопку степени заряда аккумуляторной батареи (13) (рис. С). Свечение всех светодиодов свидетельствует о высоком уровне заряда аккумуляторной батареи. Свечение 2 светодиодов означает частичную разрядку. Свечение только 1 светодиода означает, что заряд на исходе и аккумуляторная батарея требует зарядки.

ТОРМОЗ ШПИНДЕЛЯ



Дрель-шуруповерт оснащена электронным тормозом, который останавливает шпиндель сразу после отжатия кнопки включения (9). Тормоз обеспечивает точность ввинчивания и сверления, предотвращая свободное вращение шпинделя после выключения.

РАБОТА / НАСТРОЙКА

ВКЛЮЧЕНИЕ / ВЫКЛЮЧЕНИЕ



Включение - нажмите кнопку включения (9).

Выключение - отпустите кнопку включения (9).



При каждом нажатии кнопки включения (9) загорается светодиод (10) освещающий рабочее место.

РЕГУЛИРОВКА ЧАСТОТЫ ВРАЩЕНИЯ



Скорость ввинчивания или сверления можно регулировать, посредством увеличения или уменьшения нажима на кнопку включения (9). Благодаря регулировке частоты возможен плавный пуск, что при сверлении отверстий в гипсе и керамической плитке предотвращает скопление сверла, а при ввинчивании и отвинчивании помогает сохранять контроль над инструментом.

ПРЕДОХРАНИТЕЛЬНАЯ МУФТА



Установка кольца регулировки величины крутящего момента (3) в выбранном положении вызывает установку муфты на передачу определенной величины крутящего момента. После достижения установленной величины крутящего момента происходит автоматическое расцепление предохранительной муфты. Это предохраняет дрель-шуруповерт от повреждения, а шуруп - от ввинчивания на слишком большую глубину.



РЕГУЛИРОВКА ВЕЛИЧИНЫ КРУТЯЩЕГО МОМЕНТА

- Для разных винтов/шурупов и материалов используются разные величины крутящего момента.
- Чем больше число, соответствующее данному положению, тем больше крутящий момент. (рис. D).
- С помощью кольца регулировки величины крутящего момента (3) задайте нужную величину крутящего момента.
- Всегда начинайте работу с небольшого крутящего момента.
- Постепенно увеличивайте величину крутящего момента, пока не получите удовлетворяющий результат.
- При откручивании винтов/шурупов требуется крутящий момент большей величины.
- Для сверления следует выбрать отметку с изображением сверла. В данном положении величина крутящего момента самая большая.
- Способность подбора соответствующей величины крутящего момента развивается по мере практики.



Установка кольца регулировки величины крутящего момента в позиции сверления вызывает деактивацию предохранительной муфты.

КРЕПЛЕНИЕ РАБОЧЕГО ИНСТРУМЕНТА В СВЕРЛИЛЬНОМ ПАТРОНЕ



- Поставьте переключатель направления вращения (5) в центральное положение.
- Поворачивая кольцо быстрого зажима патрона (2) против часовой стрелки (см. обозначение на кольце), получаем необходимое раскрытие кулачков патрона, позволяющее вставить сверло или сменный наконечник (рис. E).
- Для закрепления рабочего инструмента в патроне следует повернуть кольцо быстрого зажима патрона (2) по часовой стрелке и крепко затянуть.



Демонтаж рабочего инструмента осуществляется в последовательности, обратной его монтажу.



Закрепляя сверло или сменный наконечник в патроне, обратите внимание на правильное положение рабочего инструмента. При работе с короткими сменными наконечниками в качестве удлинителя используйте магнитный держатель.



ДЕМОНТАЖ / МОНТАЖ СВЕРЛИЛЬНОГО ПАТРОНА

- Оттяните рычаг блокиратора (15) вперед и снимите сверлильный патрон (1) со шпинделя (рис. F).
- Монтаж сверлильного патрона (1) осуществляется в последовательности, обратной его демонтажу.
- Оттяните кольцо блокиратора (15) и наденьте сверлильный патрон (1) на шпиндель до щелчка блокиратора (возможно, потребуется слегка повернуть сверлильный патрон, чтобы он принял правильное положение).

МОНТАЖ И ЗАМЕНА РАБОЧИХ НАКОНЕЧНИКОВ В ПАТРОНЕ ШПИНДЕЛЯ



- Вставьте нужный рабочий наконечник прямо в патрон шпинделя (16) (рис. G).
- Убедитесь в том, что наконечник вставлен до упора и надежно закреплен.
- Демонтаж рабочего инструмента заключается в выемке рабочего наконечника из патрона шпинделя.



При работе с короткими наконечниками воспользуйтесь дополнительным переходником для сменных наконечников. При ввинчивании винтов/шурупов аккумуляторным шуруповертом сначала рекомендуется просверлить направляющее отверстие. Короткий сменный наконечник, вставленный в патрон шпинделя, не требуется вынимать при монтаже сверлильного патрона (рис. H).

ЛЕВОЕ-ПРАВОЕ ВРАЩЕНИЕ



С помощью переключателя оборотов (5) можно выбрать направление вращения шпинделя (рис. I).

Вращение вправо - поставьте переключатель (5) в крайнее левое положение.

Вращение влево - поставьте переключатель (5) в крайнее правое положение.

* Внимание, в некоторых случаях в приобретенном электроинструменте положение переключателя может не соответствовать направлению вращения, указанному в инструкции. Обращайте внимание на графические символы на переключателе или корпусе инструмента.



Безопасным положением является центральное положение

переключателя направления вращения (5), предотвращающее случайное включение ручной электрической машины.

- В данном положении невозможно включить дрель-шуруповерт.
- В данном положении следует производить замену сверла или сменного наконечника.
- Перед включением ручной электрической машины проверьте правильное положение переключателя направления вращения (5).

 **Запрещается изменять направление вращения дрели-шуруповерта во время вращения шпинделя.**

ИЗМЕНЕНИЕ СКОРОСТИ ВРАЩЕНИЯ

 Переключатель скоростей (4) (рис. J) позволяет увеличить диапазон скорости вращения.

Скорость I: диапазон оборотов меньше, большой крутящий момент.
Скорость II: диапазон оборотов больше, меньше крутящий момент.
 Установите переключатель скоростей в требуемое положение, в зависимости от выполняемой работы. Если переключатель не переключается, слегка поверните шпиндель.

 **Запрещается менять положение переключателя скоростей во время работы дрели-шуруповерта. Это может вызвать повреждение ручной электрической машины.**

 **Длительное сверление с низкой частотой вращения шпинделя чревато перегревом двигателя. Необходимо делать перерывы в работе или позволить электрической машине поработать без нагрузки с максимальной скоростью вращения в течение порядка 3 минут.**

ФИКСАТОР

 Дрель-шуруповерт оснащена удобным фиксатором (6), который предназначен, к примеру, для крепления дрели-шуруповерта на ремень при выполнении работ на высоте.

ТЕХНИЧЕСКОЕ ОБСЛУЖИВАНИЕ

 **Приступая к каким-либо действиям, связанным со сборкой, регулировкой, ремонтом или обслуживанием, следует вынуть аккумуляторную батарею из ручной электрической машины.**

ТЕХНИЧЕСКИЙ УХОД И ХРАНЕНИЕ

- Рекомендуется чистить ручную электрическую машину после каждого использования.
- Для чистки запрещается использовать воду и прочие жидкости.
- Чистите ручную электрическую машину с помощью сухой тряпочки или сжатым воздухом под небольшим давлением.
- Запрещается использовать для чистки чистящие средства и растворители, так как они могут повредить пластмассовые элементы ручной электрической машины.
- Систематически очищайте вентиляционные отверстия, чтобы не допустить перегрева ручной электрической машины.
- Всегда храните ручную электрическую машину в сухом и недоступном для детей месте.
- На время хранения следует вынуть аккумуляторную батарею из ручной электрической машины.

 Все неполадки должны устраняться авторизованной сервисной мастерской производителя.

ТЕХНИЧЕСКИЕ ХАРАКТЕРИСТИКИ

НОМИНАЛЬНЫЕ ХАРАКТЕРИСТИКИ

Аккумуляторная дрель-шуруповерт 58G022	
Параметр	Величина
Напряжение аккумуляторной батареи	18 В DC
Диапазон частоты вращения на холостом ходу	скорость I 0-350 мин ⁻¹ скорость II 0-1250 мин ⁻¹
Рабочий диапазон быстрозажимного патрона	0,8 - 10 мм
Патрон	6,35 мм (¼")
Диапазон регулировки крутящего момента	1 - 19 сверление
Макс. крутящий момент («мягкое» ввинчивание)	28 Нм
Макс. крутящий момент («твердое» ввинчивание)	44 Нм
Класс защиты	III

Масса	1,1 кг
Год выпуска	2020
58G022 означает как тип, так и артикул машины	

Аккумуляторная батарея системы Graphite Energy+		
Параметр	Величина	
Аккумулятор	58G001	58G004
Напряжение аккумулятора	18 V DC	18 V DC
Тип аккумулятора	Li-Ion	Li-Ion
Емкость аккумулятора	2000 mAh	4000 mAh
Диапазон температур окружающей среды	4°C - 40°C	4°C - 40°C
Продолжительность зарядки зарядным устройством 58G002	1 h	2 h
Масса	0,400 kg	0,650 kg
Год выпуска	2020	2020

Зарядное устройство системы Graphite Energy+	
Параметр	Величина
Тип зарядного устройства	58G002
Напряжение питания	230 V AC
Частота тока питающей сети	50 Hz
Напряжение заряда	22 V DC
Макс. ток заряда	2300 mA
Диапазон температур окружающей среды	4°C - 40°C
Продолжительность зарядки аккумуляторной батареи 58G001	1 h
Продолжительность зарядки аккумуляторной батареи 58G004	2 h
Класс защиты	II
Масса	0,300 kg
Год выпуска	2020

ИНФОРМАЦИЯ ОБ УРОВНЕ ШУМА И ВИБРАЦИИ

Уровень звукового давления	$L_p = 84 \text{ dB(A) } K=3 \text{ dB(A)}$
Уровень звуковой мощности	$L_w = 95 \text{ dB(A) } K=3 \text{ dB(A)}$
Виброскорение	$a_w = 1,552 \text{ m/s}^2 K=1,5 \text{ m/s}^2$

 **Информация об уровне шума и вибрации**
 Уровень шума, генерируемый электрической машиной, описан с помощью: уровня звукового давления L_p и уровень звуковой мощности L_w (где K означает значение неопределенности измерения). Уровень генерируемой электрической машиной вибрации описан с помощью виброскорения a_w (где K означает значение неопределенности измерения).
 Указанные в данной инструкции: уровень генерируемого звукового давления L_p , уровень звуковой мощности L_w , и виброскорение a_w измерены в соответствии с требованиями стандарта EN 60745-1:2009+A11:2010. Указанный уровень вибрации a_w можно использовать для сравнения электрических машин, а также для предварительной оценки вибрационной экспозиции.

Заявленная вибрационная характеристика представительна для основных рабочих заданий электроинструмента. Вибрационная характеристика может измениться, если электроинструмент будет использоваться для других целей. На вибрационную характеристику может повлиять недостаточный или слишком редко осуществляемый технический уход. Приведенные выше причины могут вызвать увеличение длительности вибрационной экспозиции за период работы.

Для точной оценки вибрационной экспозиции следует учесть время, в течение которого электроинструмент находится в отключенном состоянии, либо во включенном, но не работающем. После точной оценки всех факторов значение полной вибрации может быть значительно ниже.

Для защиты оператора от вредного воздействия вибрации необходимо применять дополнительные меры безопасности, а именно: обеспечивать технический уход за электроинструментом и рабочими принадлежностями, поддерживать температуру рук на приемлемом уровне, соблюдать режим труда.

ЗАЩИТА ОКРУЖАЮЩЕЙ СРЕДЫ



Електроприбори не следует выбрасывать вместе с домашними отходами. Их следует передать в специальный пункт утилизации. Информацию на тему утилизации может предоставить продавец изделия или местные власти. Электронное и электрическое оборудование, отработавшее свой срок эксплуатации, содержит опасные для окружающей среды вещества. Неутилизированное оборудование представляет потенциальную угрозу для окружающей среды и здоровья людей.



Аккумуляторы / батареи не следует выбрасывать вместе с домашними отходами, а также запрещается бросать в огонь или в воду. Поврежденные или отработанные аккумуляторы следует утилизировать в соответствии с действующей директивой, касающейся утилизации аккумуляторов и батарей.

* Оставляем за собой право вводить изменения.

Компания „Grupa Torhex Spółka z ograniczoną odpowiedzialnością“ Spółka komandytowa, расположенная в Варшаве по адресу: ul. Pograniczna 2/4 (далее „Grupa Torhex“) сообщает, что все авторские права на содержание настоящей инструкции (далее „Инструкция“), в т.ч. текст, фотографии, схемы, рисунки и чертежи, а также компоновка, принадлежат исключительно компании Grupa Torhex и защищены законом от 4 февраля 1994 года об авторском праве и смежных правах (Вестник законодательных актов РП № 90 поз. 631 с послед. изм.). Копирование, воспроизведение, публикации, изменение элементов инструкции без письменного согласия компании Grupa Torhex строго запрещено и может повлечь за собой гражданскую и уголовную ответственность. Информация о дате изготовления указана в серийном номере, который находится на изделии

ИНФОРМАЦИЯ О ДАТЕ ИЗГОТОВЛЕНИЯ УКАЗАНА В СЕРИЙНОМ НОМЕРЕ, КОТОРЫЙ НАХОДИТСЯ НА ИЗДЕЛИИ

Порядок расшифровки информации следующий:

2XXXYYG****

где

2XXX – год изготовления,

YY – месяц изготовления

G – код торговой марки (первая буква)

**** – порядковый номер изделия

Изготовлено в КНР для GRUPA TOPEX Sp. z o.o. Sp. k., ul. Pograniczna 2/4, 02-285 Warszawa, Польша

ПЕРЕКЛАД ІНСТРУКЦІЇ З ОРИГІНАЛУ

ДРИЛЬ-ШРУБОВЕРТ АКУМУЛЯТОРНИЙ 58G022



УВАГА! ПЕРШ НІЖ ПРИСТУПАТИ ДО ЕКСПЛУАТАЦІЇ ІНСТРУМЕНТУ, СПІД УВАЖНО ОЗНАЙОМИТИСЯ З ЦЬЮ ІНСТРУКЦІЄЮ І ЗБЕРЕГТИ ЇЇ У ДОСТУПНОМУ МІСЦІ.

СПЕЦІАЛЬНІ ПРАВИЛА ТЕХНІКИ БЕЗПЕКИ ПІД ЧАС КОРИСТУВАННЯ УСТАТКУВАННЯМ

ДОДАТКОВІ ПРАВИЛА ТЕХНІКИ БЕЗПЕКИ ПІД ЧАС КОРИСТУВАННЯ ДРИЛЕМ-ШРУБОВЕРТОМ

- Під час праці дрилем-шрубвертом слід вдягати захисні навушники та окуляри. Тривале нарахення на галас може спричинитися до втрати слуху. Металева тирса і інші часточки, що розлітаються, можуть спричинитися до

пошкодження органів зору.

- Під час виконання робіт, протягом яких робочий інструмент здатен натрапити на приховану електропроводку, слід тримати устаткування виключно за ізольовані поверхні руків'я. Контакт із дротом під напругою здатен спричинити проведення струму на металеві частини електроінструмента і, як наслідок, поразку електричним струмом.

ПРАВИЛА ТЕХНІКИ БЕЗПЕКИ ПІД ЧАС ПРАЦІ ДРИЛЕМ-ШРУБОВЕРТОМ

- Допускається використання виключно рекомендованих акумулятора і зарядного адаптера. Не допускається використовувати адаптер до іншої мети.
- Не допускається змінювати напрямком обертання (реверс) шпінделя під час обертання останнього. Недотримання цієї настанови здатне призвести до пошкодження електроінструменту.
- Корпус електроінструменту допускається чистити за допомогою сухої, м'якої ганчірки. Не допускається чистити електроінструмент за допомогою мийного засобу чи спирту.
- Не допускається ремонтувати пошкоджені зарядний пристрій. Ремонт акумуляторів повинен виконуватися виключно виробником або в авторизованому сервісному центрі.

ПРАВИЛА ЕКСПЛУАТАЦІЇ АКУМУЛЯТОРІВ ТА ДОГЛЯДУ ЗА НИМИ

- Процес ладуння акумулятора повинен проходити під контролем користувача.
 - Не рекомендується ладувати акумулятор за температури нижче 0°C.
 - Акумулятори допускається ладувати виключно за допомогою зарядного пристрою, рекомендованого виробником. Використання іншого типу зарядного пристрою до ладуння акумуляторів невідповідного типу здатне спричинитися до пожежі.
 - У випадку перерви у використанні акумулятора його належить зберігати окремо від металевих предметів, наприклад, скріпок до паперу, монет, цвяхів, гвинтів тощо, які здатні з'єднати контактні площадки. У випадку закорочення контактів акумулятора не виключена можливість отримання опіку чи повстання пожежі.
 - У випадку пошкодження акумулятора або його неправильної експлуатації з акумулятора можуть виділятися гази. Провітріть приміщення; у випадку поганого самопочуття зверніться до лікаря. Гази здатні пошкодити дихальні шляхи.
 - В екстремальних умовах існує можливість витікання електроліту з акумулятора. Рідина, що витікає з акумулятора, може спричинитися до опіку чи подразнення. Нижче описаний порядок дій у випадку виявлення витікання електроліту.
 - Обережно витріть рідину шматком тканини. Уникайте контакту електроліту зі шкірою та очима.
 - У випадку контакту електроліту зі шкірою негайно промийте місце контакту великою кількістю води, у разі потреби нейтралізуйте електроліт ладідним розчином кислоти, наприклад, лимонним соком чи оцтом.
 - У випадку потраплення електроліту до очей негайно промийте очі великою кількістю проточної води протягом не менше 10 хвилин і зверніться до лікаря.
 - Не допускається використовувати пошкоджені акумулятор або акумулятор, до конструкції якого внесено зміни. Поводження акумуляторів, які було пошкоджено, або конструкцію яких було змінено, неможливо прогнозувати, що може призвести до пожежі, вибуху або небезпеки травматизму.
 - Не допускається піддавати акумулятор дії води чи вологи.
 - Акумулятор завжди повинен знаходитися на безпечній відстані від джерел тепла. Не допускається нарахати його на тривалу дію підвищених температур (прямих сонячних променів, залишати поблизу обігрівачів або ж у середовищі, температура якого перевищує 50°C).
 - Забороняється піддавати акумулятор дії вогню або високих температур. Дія вогню або температур понад 130°C здатна призвести до вибуху.
- УВАГА!** Температура 130°C може бути виражена у градусах Фаренгейта як 265°F.
- Слід дотримуватися всіх інструкцій щодо ладуння; забороняється ладувати акумулятор за температури, що

виходить за межі діапазону, вказаного у таблиці технічних характеристик в інструкції з експлуатації. *Неправильне ладування або ладування за температур, що виходять за обумовлені межі, може пошкодити акумулятор і підвищити ризик виникнення пожежі.*

РЕМОНТ АКУМУЛЯТОРІВ

- **Забороняється ремонтувати пошкоджені акумулятори.** Ремонт акумуляторів повинен виконуватися виключно виробником або в авторизованому сервісному центрі.
- Зужитий акумулятор слід доставити до спеціального закладу з утилізації відходів такого типу.

ПРАВИЛА ТЕХНІКИ БЕЗПЕКИ ПІД ЧАС ВИКОРИСТАННЯ

ЗАРЯДНОГО АДАПТЕРУ

- **Не допускається піддавати адаптер дії води чи вологи.** Вода, що потрапляє всередину пристрою, збільшує ризик поразки електричним струмом. Зарядний пристрій призначений для експлуатації виключно всередині сухих приміщень.
- Перш ніж проводити регламентні роботи або ремонтувати адаптер, його слід від'єднати від мережі живлення.
- **Не допускається користуватися зарядним адаптером, що встановлений на легкозаймистій поверхні (напр., папері, тканині) або знаходиться поблизу легкозаймистих речовин.** З огляду на зростання температури зарядного адаптера під час процесу ладування існує загроза виникнення пожежі.
- **Щоразу перед використанням слід перевірити технічний стан зарядного адаптера, шнуру і виделки.** У випадку виявлення пошкоджень слід відмовитися від використання такого зарядного адаптера. **Не допускається заходитися самостійно розкладати зарядний адаптер.** Будь-який ремонт повинен проводитися в авторизованому сервісному центрі. У разі некаваліфікованого складання-розкладання зарядного адаптера існує ризик поразки електричним струмом або виникнення пожежі.
- Діти й особи з обмеженими чутливістю, фізичними та психічними можливостями, або особи з браком досвіду чи обізнаності з обладнанням, не допускаються до самостійного обслуговування зарядного адаптера без нагляду відповідальної особи, навіть за умови дотримання всіх правил техніки безпеки. У противному випадку існує ризик неправильної експлуатації устаткування, внаслідок чого може дійти до травматизму.
- Якщо зарядний адаптер не експлуатується, його слід від'єднати від електромережі.
- Слід дотримуватися всіх інструкцій щодо ладування; забороняється ладувати акумулятор за температури, що виходить за межі діапазону, вказаного у таблиці технічних характеристик в інструкції з експлуатації. *Неправильне ладування або ладування за температур, що виходять за обумовлені межі, може пошкодити акумулятор і підвищити ризик виникнення пожежі.*

РЕМОНТ ЗАРЯДНОГО АДАПТЕРА

- **Не допускається ремонтувати пошкоджені зарядний адаптер.** Ремонт зарядного пристрою повинен виконуватися виключно виробником або в авторизованому сервісному центрі.
- Зужитий зарядний пристрій слід доставити до спеціального закладу з утилізації відходів такого типу.

УВАГА! Устаткування призначене для експлуатації у приміщеннях і не призначене для праці назовні.

Незважаючи на застосування безпечної конструкції, заходи безпеки й додаткові засоби особистої безпеки, завжди існує залишковий ризик травматизму під час праці.

Існує імовірність витікання електроліту з літійонного акумулятора, його загоряння або вибуху у випадку нагрівання до високих температур або закорочування. **Не допускається зберігати акумулятор в автомобілі у сонячні та спекотні дні.** Забороняється намагатися розкрити акумулятор. Літійонні акумулятори містять у своїй конструкції електронні запобіжники, які у випадку пошкодження можуть спричинитися до загоряння або вибуху акумулятора.

Умовні позначки



1

2

3

4



5

6

7

8



9

10

11

1. Прочитайте інструкцію, дотримуйтесь правил техніки безпеки, що містяться у ній!
2. Працюйте у захисних окулярах і навушниках.
3. Зберігайте у недоступному для дітей місці!
4. Бійтеся дощу!
5. Для використання всередині приміщень. Бійтеся води та вологи.
6. Recycling (Переробка вторсировини)
7. II клас із електроізоляції.
8. Сортування сміття
9. Не допускається кидати елементи живлення у вогонь.
10. Несе загрозу для водного середовища.
11. Не допускати нагрівання понад 50°C.

БУДОВА І ПРИЗНАЧЕННЯ

Дриль-шрубверт являє собою ручний електроінструмент, що живиться від акумулятора. Повід електроінструменту становить комутаторний електромотор постійного струму з планетарною передачею. Дриль-шрубверт призначений до вкручування-викручування шрубів і гвинтів у деревині, металі, пластмасі й кераміці, а також до свердлення отворів у вищезазначених матеріалах. Оперативний безінструментальний монтаж-демонтаж викруткового патрона дозволяє безпосередньо монтувати викруткові жала і наконечники-біти різної довжини, під шестиграний хвостовик, відстань розкриття губок 6,35 мм (1/4 дюйма) безпосередньо на шпинделі. Перевагою такого рішення є можливість праці у важкодоступних місцях або з обмеженим доступом.

Електроінструмент із живленням від акумулятора, бездротовий, насамперед використовується під час праць, що пов'язані з обладнанням, оформленням та ремонтом інтер'єрів, приміщень тощо.



Не допускається використовувати електроінструмент не за призначенням.

ОПИС МАЛЮНКІВ

Перелік елементів зовнішнього вигляду електроінструмента, що зазначений нижче, стосується малюнків до цієї інструкції.

1. Швидкорознімний патрон
2. Кільце швидкорознімного патрону
3. Кільце регулювання моменту обертання
4. Перемикач швидкостей
5. Перемикач реверсу
6. Руків'я
7. Акумулятор
8. Кнопка блокування акумулятора
9. Кнопка ввімкнення
10. Підсвітлення
11. Світлодіоди LED
12. Зарядний адаптер
13. Кнопка індикатора заладування акумулятора

14. Індикація стану зарядування акумулятора (світлодіоди LED)
15. Кільце блокувальне
16. Шпindelь

* Існує можливість відмінності між фактичним зовнішнім виглядом електронструменту та таким, що зображений на малюнку.

ОПИС ГРАФІЧНИХ СИМВОЛІВ



УВАГА!



ЗАСТЕРЕЖЕННЯ



МОНТАЖ/НАЛАШТУВАННЯ



ІНФОРМАЦІЯ

ПРИНАЛЕЖНОСТІ Й АКСЕСУАРИ

1. кутовий адаптер - 1 шт. (стосується 58G022-AD)
2. крайовий перехідник - 1 шт. (для 58G022-AD)

ПІДГОТОВКА ДО РОБОТИ

ВСТАНОВЛЕННЯ-ВИЙМАННЯ АКУМУЛЯТОРА

- Встановити перемикач реверсу (5) у середнє положення.
- Натисніть кнопку блокування акумулятора (8) й витягніть акумулятор (7) (мал. А).
- Вкладіть зарядований акумулятор (7) до руків'я, аж буде чути клацання фіксаторів (8).

ЛАДУВАННЯ АКУМУЛЯТОРА

Акумулятор устаткування постачається частково наладованим. Акумулятор допускається ладувати за температури оточуючого середовища 4-40°C. Акумулятор, що є новим або таким, що довгий час не експлуатувався, досягає максимальної ємності після прибл. 3-5 циклів ладування-розладування.

- Вийміть акумулятор (7) із устаткування (мал. А).
- Вставте виделку зарядного пристрою до розетки електромережі (230 В зм.ст.).
- Вкладіть акумулятор (7) у гніздо зарядного пристрою (12) (мал. В). Упевніться, що акумулятор щільно вставлений, до опору.

Після ввімкнення зарядного пристрою до розетки мережі живлення (230 В зм.ст.) засвітиться зелений світлодіод (11) на зарядному пристрої, який сигналізує, що останній знаходиться під напругою. Після встановлення акумулятора (7) у зарядному пристрої (12) на ньому засвітиться червоний світлодіод (11), який сигналізує тривання процесу ладування акумулятора. Водночас миготітимуть зелені світлодіоди (14) стану наладування акумулятора. Комбінації загоряння світлодіодів див. нижче.

- **Миготять усі світлодіоди:** акумулятор розладовано повністю; заładуйте акумулятор.
- **Миготять 2 світлодіоди:** акумулятор частково розладований.
- **Миготять 1 світлодіод:** акумулятор наладовано майже повністю.

Після наладування акумулятора (11) на зарядному пристрої світиться зелений світлодіод, а всі світлодіоди стану наладованості акумулятора (14) перестають миготіти і засвічуються постійним світлом. Після збігу певного часу (прибл. 15 сек.) світлодіоди стану наладування акумулятора (14) згасають.

Не рекомендується залишати акумулятор у зарядному пристрої довше 8 годин. В разі перевищення цього часу не виключене пошкодження елементів акумулятора. Зарядний пристрій акумулятора не посідає функції автоматичного вимкнення після повного наладування акумулятора. Червоний світлодіод на зарядному пристрої світитиметься надолі. Світлодіоди стану наладування акумулятора згасають після збігу певного часу. Перш ніж вийняти акумулятор із зарядного пристрою, від'єднайте виделку від мережі живлення. Рекомендується не допускати частого часткового ладування акумулятора. Не рекомендується доладовувати акумулятор після нетривалого використання електронструменту. Значне скорочення часу між черговими ладуваннями свідчить про те, що акумулятор вичерпав ресурс і підлягає заміні.

Не допускається заходитися працювати негайно після наладування акумулятора: слід зачекати до його вистигання до кімнатної температури. Це дозволить захистити його від пошкодження.

ІНДИКАЦІЯ СТАНУ ЛАДУНКУ АКУМУЛЯТОРА

Акумулятор посідає засіб індикації стану наладування акумулятора (3 світлодіоди LED) (14). Щоб перевірити стан наладування акумулятора, натисніть кнопку сигналізації про стан наладованості акумулятора (13) (мал. С). Якщо світаються всі діоди, акумулятор наладовано майже повністю. Загоряння двох діодів свідчить, що акумулятор частково розладований. Якщо світається тільки один світлодіод, акумулятор розладовано повністю.

ГАЛЬМО ШПИНДЕЛЯ

Дриль-шрубверст посідає електронні гальма, що зупиняють шпindelь негайно після звільнення кнопки ввімкнення (9). Гальма гарантують точність укручування-виручування, запобігаючи яловому прокручуванню шпінделя після вимкнення.

ПОРЯДОК РОБОТИ/РОБОЧІ НАЛАШТУВАННЯ

ВИМКАННЯ І ВИМКАННЯ

Ввімкнення: натисніть кнопку (курок) ввімкнення (9).

Вимкнення: відпустіть кнопку (курок) ввімкнення (9).

Щоразу під час натиснення на кнопку вимкнення (9) починає світитися світлодіод (10), що додатково освітлює місце праці.

РЕГУЛЮВАННЯ ШВИДКОСТІ ОБЕРТАННЯ

Існує можливість регулювання швидкості укручування та свердлення безпосередньо під час праці шляхом збільшення або зменшення тиску на кнопку (курок) ввімкнення (9). Завдяки регульованій швидкості допускається розпочинати свердлення отворів у гіпсі або кахлі з зниженою швидкістю, що запобігає зісковзуванню свердла чи насадки, натомість під час вкручування-виручування шрубів це допомагає зберігати контроль за процесом.

ПРОТИПЕРЕВАНТАЖУВАЛЬНА МУФТА

Шляхом встановлення кільця (3) регулювання моменту обертання у вибраному положенні допускається тривале встановлення муфти на окремене значення моменту обертання. Після досягнення значення встановленого моменту обертання настає автоматичне роз'єднання протиперевантажувальної муфти. Ця функція дозволяє запобігти заглибокому вкручуванню гвинтів і пошкодженню дреля шрубверста.

РЕГУЛЮВАННЯ МОМЕНТУ ОБЕРТАННЯ

- Момент обертання слід встановлювати відповідно до матеріалу та до типорозмірів гвинтів і шрубів.
- Більше число, на яке встановлено регулятор, відповідає більшому моменту обертання (мал. D).
- Встановіть кільце регулятора (3) моменту обертання на рекомендовану величину моменту.
- Рекомендується починати роботу з меншим моментом обертання.
- Збільшувати величину моменту слід поступово, поки не буде досягнуто бажаного результату.
- Для вкручування шрубів слід встановлювати більшу величину моменту.
- Для свердлення слід обрати налаштування, що позначене символом свердла. За цього налаштування досягається найбільше значення моменту обертання.
- Хист оптимального налаштування моменту обертання набувається з досвідом.

Встановлення кільця, що регулює момент обертання, в положення до свердлення спричиняє роз'єднання протиперевантажувальної муфти.

МОНТАЖ РОБОЧОГО ІНСТРУМЕНТУ У ВИКРУТКОВОМУ ПАТРОНІ

- Встановіть перемикач реверсу (5) у середнє положення.
- Обертаючи кільце швидкозорізного патрону (2) у напрямку проти годинникової стрілки (див. маркування на кільці), розведіть щічки патрону на бажану відстань і вкладіть хвостовик свердла чи наконечник викрутки (мал. E).
- Щоб вставити робочий інструмент, поверніть кільце швидкозорізного патрону (2) за годинниковою стрілкою й міцно притягніть.

Демонтаж робочого інструменту відбувається у зворотному порядку.



Під час унерухомлювання свердла або наконечника у патроні особливу увагу слід приділити їх правильному осадженню. В разі користування короткими викрутковими жалами й наконечниками рекомендується додатково користуватися магнітним затискачем у якості подовжувача.



МОНТАЖ-ДЕМОНТАЖ ДРИЛЬОВОГО ПАТРОНА

- Відтягнути важіль блокування (15) уперед і стягнути патрон (1) зі шпінделя (мал. F).
- Встановлення патрона (1) виконується у зворотній послідовності.
- Відтягнути кільце блокування (15) і насунути патрон (1) на шпindelю до клацання фіксатора (може знадобитися трохи повернути патрон, щоб він став у потрібне положення).



МОНТАЖ І ЗАМІНА РОБОЧИХ НАКОНЕЧНИКІВ У ПАТРОНІ

- Вставте хвостовик робочого інструменту в отвір патрона (16) (мал. G).
- Переконайтеся, що хвостовик увійшов у патрон до опору і міцно стиснутий у патроні.
- Демонтаж робочого інструмента відбувається шляхом витягання хвостовика з патрона.



У разі використання коротких викруткових жал або наконечників рекомендується додатково користуватися адаптером до викруткових наконечників. Перед вкручуванням шрувів за допомогою шрубверта рекомендується виконати пілотний отвір. Короткий викрутковий наконечник, встановлений у шпінделі, не вимагає демонтажу під час монтажу патрона (мал. H).



НАПРЯМОК ОБЕРТАННЯ ПРАВОРУЧ-ЛІВОРУЧ (РЕВЕРС)

Переключити напрямок обертання (реверс) шпінделя допускається за допомогою перемикача (5) (мал. I).

Оберти праворуч: встановити перемикач реверсу (5) в ліве положення.

Оберти ліворуч (реверс): встановити перемикач реверсу (5) в праве положення.

* Допускається, що у деяких моделях положення перемикача встановлюється у децю іншому порядку. В кожному разі перемикач позначено відповідними написаннями або графічними символами.



В електроінструменті передбачено безпечне положення перемикача напрямку обертів (реверсу) (5) — середнє, — що забезпечує електроінструмент від самоцінного пуску.

- Якщо перемикач знаходиться у цьому положенні, дріль-шрубверт неможливо ввімкнути.
- Цю функційність передбачено для безпечної заміни різального інструменту або викруткових наконечників.
- Перш ніж заходитися працювати, слід упевнитися, що перемикач напрямку обертів (5) переключено у потрібне положення.



Не допускається змінювати напрямок обертання (реверс) шпінделя під час обертання останнього.



ПЕРЕМІКАННЯ ШВИДКОСТЕЙ

Перемикач швидкостей (4) (мал. J) уможливує збільшення діапазону швидкості обертання шпінделя.

Швидкість I: швидкість обертання менша, велика сила моменту.

Швидкість II: швидкість обертання більша, менша сила моменту.

Перемикач швидкості обертання встановлюється у положення, яке відповідає характеру робіт, що виконуються. В разі якщо перемикач не перемикається (опір перемикача), слід трохи крутнути патрон довкола вісі.



Не допускається змінювати швидкості обертання шпінделя під час обертання останнього. Це може спричинитися до поломки електроінструменту.



Тривале свердлення за низької швидкості обертання шпінделя загрожує перегріванням двигуна. Щоб запобігти цьому рекомендується робити періодичні перерви в роботі, або дати електроінструменту попрацювати на яловому ході на максимальних обертах прилб. 3 хвилини.



ПАТРОН
Дріль-шрубверт має практичний тримач (6), що призначений для підвішування, напр., на монтерському пасі під час висотних робіт.

ЗБЕРІГАННЯ ТА ОБСЛУГОВУВАННЯ



Перш ніж регулювати, ремонтувати устаткування чи встановлювати різальний інструмент, слід витягти акумулятор

із устаткування.

ДОГЛЯД І ЗБЕРІГАННЯ

- Рекомендується чистити устаткування щоразу після користування.
 - Не допускається чистити устаткування за допомогою води чи іншої рідини.
 - Устаткування допускається чистити виключно за допомогою сухої ганчірки, пензля або струменем стисненого повітря низького тиску.
 - Не допускається використовувати при цьому ані мийні засоби, ані розчинники, оскільки вони здатні пошкодити пластикові елементи електроінструменту.
 - Вентиляційні щілини у корпусі двигуна належить утримувати у чистоті, щоб запобігти перегріванню електроінструмента.
 - Електроінструмент зберігають в сухому місці, недоступному для дітей.
 - Устаткування слід зберігати окремо від акумулятора.
- У разі будь-яких неполадок слід звертатися до авторизованого сервісного центру виробника.

ТЕХНІЧНІ ХАРАКТЕРИСТИКИ

НОМІНАЛЬНІ ХАРАКТЕРИСТИКИ

Дріль-шрубверт акумуляторний 58G022		
Характеристика		Вартість
Напруга акумулятора		18 В пост.ст.
Діапазон швидкостей	швидкість I	0-350 хв. ⁻¹
обертання на яловому ході	швидкість II	0-1250 хв. ⁻¹
Патрон інструментальний		0,8 - 10 мм
Розмір швидкозрознімого патрону		6,35 мм (¼")
Діапазон регулювання моменту обертання		1 - 19 плюс свердлення
Макс.момент обертання (м'яке вкручування)		28 Нм
Макс.момент обертання (жорстке вкручування)		44 Нм
Клас електроізоляції		III
Маса		1,1 кг
Рік виготовлення		2020
58G022 є позначкою типу та опису устаткування		

Акумулятор системи Graphite Energy+		
Характеристика		Вартість
Акумулятор		58G001 58G004
Напруга акумулятора	18 В пост.ст.	18 В пост.ст.
Тип акумулятора	Li-Ion	Li-Ion
Ємність акумулятора	2000 мАгод	4000 мАгод
Діапазон температур оточуючого середовища	4 - 40°C	4 - 40°C
Час ладування з використанням зарядного пристрою 58G002	1 h	2 h
Маса	0,400 кг	0,650 кг
Рік виготовлення	2020	2020

Зарядний пристрій системи Graphite Energy+		
Характеристика		Вартість
Тип зарядного пристрою		58G002
Напруга живлення	230 В зм.стр.	
Частота струму	50 Гц	
Напруга ладування	22 В пост.ст.	
Макс. сила струму ладування	2300 мА	
Діапазон температур оточуючого середовища	4°C - 40°C	
Час ладування акумулятора 58G001	1 год.	
Час ладування акумулятора 58G004	2 год.	
Клас електроізоляції	II	
Маса	0,300 кг	
Рік виготовлення	2020	

ІНФОРМАЦІЯ ПРО РІВЕНЬ ШУМУ І КОЛИВАНЬ

Рівень акустичного тиску	$L_{pA} = 84$ дБ (A) $K = 3$ дБ (A)
Рівень акустичної потужності	$L_{WA} = 95$ дБ (A) $K = 3$ дБ (A)
Значення прискорення коливань	$a_{1v} = 1,552$ м/с ² $C = 1,5$ м/с ²



Інформація щодо галузу та вібрації

Рівень галузу, який утворюється устаткуванням, описаний шляхом: рівня тиску галузу L_{pA} та рівня акустичної потужності L_{WA} (де K означає невпевненість вимірювання). Коливання, які утворюються устаткуванням, виражені значенням прискорення коливань a_{1v} (де K означає невпевненість вимірювання).

Вказані у цій інструкції: рівень утвореного тиску галузу L_{pA} , рівень акустичної потужності L_{WA} та значення прискорення коливань a_{1v} - виміряні згідно з нормою EN 60745-1:2009+A11:2010. Вказаний рівень коливань а_h може використовуватися до порівняльної характеристики пристроїв і до попередньої оцінки експозиції на коливання.

Вказаний рівень коливань є репрезентативним виключно для основних функцій експлуатації електроінструменту. Якщо електроінструмент експлуатується з іншою метою або з іншими робочими інструментами, рівень коливань може відрізнятись. Рівень коливань може збільшитися у випадку недостатніх або нерегулярних регламентних робіт із устаткуванням. Вищезгадані причини можуть викликати підвищену експозицію вібрації протягом усього періоду експлуатації.

Для ретельного визначення експозиції вібрації слід взяти до уваги періоди, коли устаткування викликане або коли воно вимкнене, але не використовується у роботі. Таким чином, після ретельного аналізу всіх факторів сумарна експозиція вібрації може виявитися суттєво меншою.

З метою захисту користувача від наслідків вібрації слід впровадити додаткові заходи безпеки, а саме: регулярний догляд за устаткуванням і робочим інструментом, забезпечення відповідної температури рук, належна організація праці.

ОХОРОНА СЕРЕДОВИЩА



Зужиті продукти, що працюють на електричному живленні, не слід виводити разом з побутовими відходами, а утилізувати в спеціальних зкладах. Відомості про утилізацію можна отримати в продавця продукції чи в органах місцевої адміністрації. Відпрацьовані електричні та електронні прилади містять речовини, що не є сприятливими для природного середовища. Обладнання, що не передається до переробки, може становити небезпеку для середовища та здоров'я людини.



Не допускається утилізувати акумулятори/елементи живлення разом із побутовими відходами; не допускається кидати їх у вогонь або воду. Пошкоджені або використані акумулятори слід правильно утилізувати з метою подальшої переробки згідно з діючою директивою щодо утилізації акумуляторів та елементів живлення.

* Виробник залишає за собою право вносити зміни.

«Girra Torex Spółka z ograniczoną odpowiedzialnością» Spółka komandytowa, z юридичною адресою в Варшаві, ul. Pordzianicza 2/4, (тут і далі згадуване як «Girra Torex») сповіщає, що всі авторські права на зміст даної інструкції (тут і далі називаної «інструкція»), в тому на її текст, розміщені світлини, схематичні рисунки, креслення, а також розташування текстових і графічних елементів належать виключно до Girra Torex і застережені відповідно до Закону від 4 лютого 1994 року «Про авторське право й споріднені права» (див. орган держдержу Польщі «Dz. U.» 2006 № 90 п. 631 з подальши. змі.). Копіювання, переробка, публікація, переробка в комерційних цілях всієї інструкції чи окремих її елементів без письмового дозволу Girra Torex суворо заборонено. Недотримання до цієї вимоги тягне за собою цивільну та карну відповідальність.

EREDETI HASZNÁLATI UTASÍTÁS FORDÍTÁSA

AKKUMULÁTOROS FÚRÓ-CSAVARÓZÓ 58G022

FIGYELEM: FIGYELEM: AZ ELEKTROMOS SZERSZÁM ÜZEMBE HELYEZÉSE ELŐTT FIGYELMESEN OLVASSA EL EZT A HASZNÁLATI UTASÍTÁST ÉS ŐRIZZE MEG KÉSŐBBI FELHASZNÁLÁS CELJÉRA.

RÉSZLETES BIZTONSÁGI ELŐÍRÁSOK

A FÚRÓ-CSAVARÓZÓ BIZTONSÁGOS HASZNÁLATÁRA VONATKOZÓ RÉSZLETES ELŐÍRÁSOK

- A fúró-csavarozó használatához használjon fűvédő eszközt és monolux védőszemüveget. A túlzott zajártalom hallásromlást, süketiséget okozhat. A fémreszelék és az egyéb szálló részecskék a szem tartós megsérüléséhez vezethetnek.
- Olyan munkák végzésekor, ahol a munkaszám rejtett elektromos kábelekre találhat, a berendezést a markolat szigetelt felületi részénél kell megfogni. Hálózati vezetékkel érintkezve az áram révén a feszültség átterülhet a berendezés fém részeire, ami elektromos áramütéshez vezethet.

A FÚRÓ-CSAVARÓZÓ BIZTONSÁGOS HASZNÁLATÁRA VONATKOZÓ TOVÁBBI SZABÁLYOK

- A gyártó által ajánlott akkumulátorokat és töltőket kell alkalmazni. Tilos az akkumulátorokat és a töltőket egyéb célokra használni.
- Tilos a forgóirányt megváltoztatni akkor, amikor a szerszám orsója forog. Ellenkező esetben a fúró-csavarozó megrongálódhat.
- A fúró-csavarozó tisztításához használjon puha, száraz szövetet. Tilos bármilyen tisztítószert vagy szeszt használni.
- Ne javítsa a sérült berendezést. A javítás kizárólagosan a gyártó, vagy a márkaszerviz számára megengedett.

AZ AKKUMULÁTOROK MEGFELELŐ KEZELÉSE ÉS ÜZEMELTETÉSE

- Az akkumulátor töltési folyamatát a felhasználó felügyeletével kell elvégezni.
- Kerülje az akkumulátor töltését 0°C hőmérséklet alatt.
- Az akkumulátorokat kizárólagosan a gyártó által ajánlott töltővel szabad tölteni. Egyéb típusú akkumulátor töltéséhez rendeltetett töltő használatra tűz keletkezésének kockázatát váltja ki.
- Amikor az akkumulátor használaton kívül van, tartsa távol a fém tárgytól, mint pl. irratkaps, pénzérmé, kulcs, szög, csavar és olyan egyéb fém tárgytól, melyek rövidre zárhatják az akkumulátor érintkezőit. Az akkumulátor érintkezőinek rövidre zárása megégetést, vagy tüzet okozhat.
- Az akkumulátor megsérülése vagy nem megfelelő használat esetén gáz kiszivárgására kerülhet sor. Ilyen esetben a helyiséget ki kell szellőztetni és tünetek jelentkezésekor orvoshoz kell fordulni. A gőzök a légutak megsérülését okozhatják.
- Extrém körülmények között a folyadék kiszivároghat az akkumulátorból. Az akkumulátorból kikerülő folyadék irritációt vagy megégetést okozhat. Szivárgás észlelése esetén az alább módon kell eljárni:

- szövet darabbal óvatosan törölje fel a folyadékot. Kerülni kell a bőrre és a szembe jutását.
- bőrre kerülése esetén a testrészt azonnal bő tisztá vízzel mossa le, esetlegesen semlegesítse a folyadékot enyhé savval, például citromsavval, vagy ecettel.
- a folyadék szembe kerülése esetén azonnal bő tisztá vízzel öblöszse legalább 10 percen keresztül és forduljon orvoshoz.

- Tilos a megrongálódott vagy módosított akkumulátort használni. A megrongálódott vagy módosított akkumulátor beláthatatlan módon működhet, tüzet, robbanást vagy sérülést okozhat.
- Az akkumulátort ne tegye ki víz, nedvesség hatásának.
- Az akkumulátor mindenkor tartsa távol a hőforrástól. Ne hagyja hosszabb időre olyan környezetben, ahol magas hőmérséklet uralkodik (napfényes helyeken, fűtőtestek közelében, vagy olyan helyen, ahol a hőmérséklet eléri az 50°C-t).
- Tilos az akkumulátort tűz vagy túlzott hőmérséklet hatásának kitenni. A tűz vagy 130°C feletti hőmérséklet hatásának történő kitévés robbanásához vezethet.

FIGYELEM! A 130°C hőmérséklet 265°F értéként is megadható kerülhet.

- **Tartsa be valamennyi töltési utasítást, tilos az akkumulátort a használati névleges adatait tartalmazó táblázatban megadott tartományon kívüli hőmérsékleten tölteni. A nem megfelelő, vagy a meghatározott tartományon kívüli hőmérsékleten való töltés a akkumulátor megrongálódásához és a tűzveszély megnövekedéséhez vezethet.**

AZ AKKUMULÁTOROK JAVÍTÁSA

- **Tilos a sérült akkumulátort javítani. Az akkumulátorok javítása kizárólagosan a gyártó, vagy a márkaszerviz számára megengedett.**
- **Az elhasznált akkumulátort adjon le az ilyen típusú hulladékok megsemmisítésével foglalkozó cégnél.**

AZAKKUMULÁTOR TÖLTŐRE VONATKOZÓ BIZTONSÁGI ÚTMUTATÓ

- **Az akkumulátortöltőt ne tegye ki víz, nedvesség hatásának. A víz töltőegységbe kerülése növeli az áramütés kockázatát. A töltőegységet csak száraz helyiségekben lehet alkalmazni.**
- **Bármilyen karbantartási, tisztítási művelet megkezdése előtt az akkumulátortöltő hálózati csatlakozóját húzza ki az aljzathól.**
- **Tilos a töltőegységet gyúlékony anyagon (pl. papír, szövet), vagy gyúlékony szerek közelében használni. A töltőnek a töltés folyamata alatti hőmérséklet növekedése miatt tüzveszély veszélye áll fenn.**
- **A töltő minden egyes használata előtt ellenőrizze a töltő, a vezeték és az érintkezők állapotát. Sérülések észlelése esetén a töltőt ne használja. Tilos az akkumulátortöltő szétszedésével próbálkoznia. Bármilyen javítás válik szükségessé, bízva azt felhatalmazott szervizműhelyre. Az akkumulátortöltő szakszerűtlen javítása áramütés illetve tűz kiváltó oka lehet.**
- **Gyermekek, valamint korlátozott mozgásképességű, értelmi fogyatékos személyek vagy a töltő biztonságos körülmények között történő kezeléséhez elegendő tapasztalattal, szaktudással nem rendelkező személyek a töltőt nem használhatják felügyelet nélkül. Ellenkező esetben fennáll annak a veszélye, hogy a berendezés nem megfelelő módon kerül használatra, ami sérüléshez vezethet.**
- **Ha nem használja az akkumulátortöltőt, áramtalanítsa az elektromos csatlakozó kihúzásával.**
- **Tartsa be valamennyi töltési utasítást, tilos az akkumulátort a használati névleges adatait tartalmazó táblázatban megadott tartományon kívüli hőmérsékleten tölteni. A nem megfelelő, vagy a meghatározott tartományon kívüli hőmérsékleten való töltés a akkumulátor megrongálódásához és a tűzveszély megnövekedéséhez vezethet.**

AZ AKKUMULÁTOR TÖLTŐ JAVÍTÁSA

- **Tilos a sérült töltőt javítani. A töltő javítása kizárólagosan a gyártó, vagy a márkaszerviz számára megengedett.**
- **Az elhasznált töltőt adjon le az ilyen típusú hulladékok megsemmisítésével foglalkozó cégnél.**

FIGYELEM! A berendezés beltéri alkalmazására szolgál.

Az önmagában is biztonságos szerkezeti felépítés, a biztonsági megoldások és a kiegészítő védőfelszerelések alkalmazása mellett is mindig fennmarad a munkavégzés közben bekövetkező balesetek minimális veszélye.

A Li-Ion akkumulátorokból az elektrolit kifolyhat, az akkumulátor meggyulladhat vagy fel is robbanhat, ha hagyja túl magas hőmérsékletre felmelegedni, vagy rövidre zárja. Ne hagyja kocsijában meleg, verőfényes napokon. Tilos az akkumulátort megbontani. A Li-Ion akkumulátorok biztonsági elektronikával vannak felszerelve, amely sérülése akár az akkumulátor meggyulladásához vagy felrobbanásához is vezethet.

Az alkalmazott jelzések magyarázata

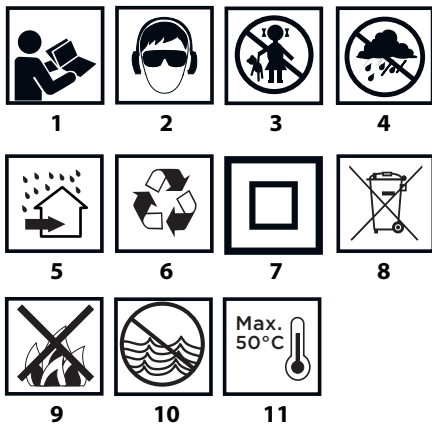

1. Olvassa el a használati utasítást, tartsa be a benne található figyelmeztetéseket és biztonsági szabályokat!
2. Használjon védőszemüveget és fülvédőt.
3. Gyerekeket ne engedje a berendezéshez.
4. Óvja az esőtől
5. Helyiségekben használandó, óvja a víztől és nedvességtől.
6. Újrahasznosítás.
7. Kettes érintésvédelmi osztály.
8. Szelektíven gyűjthető.
9. Ne dobja a cellákat tűzbe.
10. Veszélyeztetni az vízi élővilágot
11. Ne engedje 50°C fölé felmelegedni.

FELÉPÍTÉS ÉS RENDELLETÉS

A fűró-csavarozó akkumulátorról táplált elektromos szerszám. A meghajtást egyenáramú kommutátoros motor és planetáris erőátviteli szerkezet biztosítja. A fűró-csavarozó öngváó csavarok fába, fémbe, műanyagba és kerámiába csavarozását és kicsavarozását, valamint az emelt anyagokban furatok készítését szolgálja. A fűró tokmány gyors és eszközt nem igénylő leszerelése lehetővé teszi különböző hosszúságú, hatszögletű, 6,35 mm (1/4") szélességű csavarozófejek és bitek közvetlen rögzítését az orsóban. Az ilyen megoldás előnye, hogy lehetővé teszi a munkát a korlátozott hozzáférésű, nehezen elérhető helyeken.

Az akkumulátoros, vezeték nélküli elektromos szerszámok különösen hasznosak lehetnek a belsőépítészeti, az átalakítási feladatok kivitelezése során, stb.



Tilos az elektromos szerszámot rendeltetésétől eltérő célra használni.

AZ ÁBRÁK LEÍRÁSA

Az alábbi számozás a gép elemeinek a jelen használati utasítás ábrái szerinti jelöléseit követi.

1. Gyorsbefogó tokmány
2. Gyorsbefogó tokmány gyűrű
3. Forgatónyomaték-állító gyűrű
4. Fokozatváltó kapcsoló
5. Forgásirányváltó kapcsoló
6. Fogantyú
7. Akkumulátor
8. Akkumulátor rögzítő gomb
9. Kapcsoló
10. Világítás
11. LED dióda
12. Akkumulátortöltő
13. Az akkumulátor töltöttségi állapota kijelzőjének gombja
14. Akkumulátor feltöltés kijelző (LED diódák).
15. Retesz gyűrű
16. Orsó

* Előfordulhatnak különbségek a termék és az ábrák között.

AZ ALKALMAZOTT PIKTOGRAMOK LEÍRÁSA



FIGYELEM



FIGYELMEZTETÉS



ÖSSZESZERELÉS / BEÁLLÍTÁS



TÁJÉKOZTATÓ

FELSZERELÉS ÉS TARTOZÉKOK

1. sarokadapter - 1 db. (az 58G022-AD típusra vonatkozik)
2. él adapter - 1 db. (58G022-AD esetén)

A MUNKA ELŐKÉSZÍTÉSE

AZ AKKUMULÁTOR KIVÉTELE / BEHELYEZÉSE

- Állítsa a forgási irány kapcsolót (5) a középső állásba.
- Nyomja meg az akkumulátor rögzítő gombot (8) és húzza ki az akkumulátort (7) (A ábra).
- Helyezze be a feltöltött akkumulátort (7) a markolatban levő aljzatba, az akkumulátor rögzítő gomb beiktatásáig (8).

AZ AKKUMULÁTOR TÖLTÉSE

A berendezéshez az akkumulátor részben feltöltött állapotban kerül leszállításra. Az akkumulátor töltését 4°C - 40°C környezeti hőmérséklet mellett végezze. Az új, vagy a hosszabb ideig nem használt akkumulátor a teljes kapacitást 3 - 5 töltési és lemerülési ciklus után éri el.

- Vegye ki az akkumulátort (7) a berendezésből (A ábra).
- Csatlakoztassa az akkumulátortöltőt a (230 V AC) hálózati aljzatba.
- Tolja be az akkumulátort (7) az akkutöltőbe (12) (B ábra). Ellenőrizze, hogy az akkumulátor megfelelően behelyezésre került (egészen betolásra kerül).

A töltő hálózati (230 V AC) aljzatra való csatlakoztatása után a töltőn felgyullad a zöld dióda (11), ami a feszültség csatlakoztatását jelzi.

Az akkumulátor (7) töltőben (12) való elhelyezése után a töltőn felgyullad a piros dióda (11), mely jelzi az akkumulátor töltési folyamatát. Ezzel egyidejűleg az akkumulátor töltési állapot zöld diódák (14) különböző módon villognak (lásd az alábbi leírást).

Az összes dióda villog, az azt jelenti, hogy az akkumulátor lemerült, szükséges annak újra töltése.

Két dióda villog, az az akkumulátor részleges lemerülését jelzi.

Egy dióda villog, az akkumulátor töltöttségének magas szintjére utal.

Az akkumulátor feltöltése után a töltőn a dióda (11) zölden világít, az akkumulátor töltés állapot diódák (14) pedig folyamatosan villogtanak. Egy idő után (kb. 15mp) az akkumulátor töltés állapot diódák (14) kialszanak.

Az akkumulátort ne töltsé 8 óránál hosszabb ideig. Hosszabb töltési idő az akkumulátor elemeinek károsodásához vezethet. A töltő nem kapcsol ki automatikusan az akkumulátor teljes feltöltése után. A töltőn a zöld dióda továbbra is világít. Az akkumulátor töltés állapot diódák egy idő után kialszanak. Csatlakoztassa le a feszültséget az akkumulátornak a töltő aljzatából való kivétele előtt. Kerülje az egymást követő rövid töltéseket. Ne töltsé az akkumulátorokat a berendezés rövid használatá után. Az egymást követő szükséges töltések közötti idő rövidülése az akkumulátor elhasználódására utal és azt ilyenkor ki kell cserélni.

A töltés során az akkumulátor erősen felmelegedik. Ne vegye használatba azonnal a töltés után - várja meg, amíg lehűl szobahőmérsékletre. Így elkerülheti az akkumulátor esetleges károsodását.

AZ AKKUMULÁTOR TÖLTÖTTSGÉI ÁLLAPOTÁNAK KIJELZÉSE

Az akkumulátor töltéskijelzővel van felszerelve (3 LED dióda) (14). Az akkumulátor feltöltési szintjének ellenőrzéséhez nyomja be a (13) akkumulátortöltés-kijelző gombot (C. ábra). Az összes dióda kigyulladásra az akkumulátor töltöttségének magas szintjére utal. Ha két dióda világít, az az akkumulátor részleges lemerülését jelzi. Ha csak a dióda világít, az azt jelenti, hogy az akkumulátor lemerült, szükséges annak újra töltése.

ORSÓFÉK

A fűrészcsavarozó fel van szerelve elektronikusan orsófékkel, amely az indítókapcsoló (9) felengedése után azonnal megállítja az orsót. A fék az orsó kikapcsolás utáni szabad továbbforgásának megakadályozásával segíti a be- és kicsavarásnál a pontos munkavégzést.

BE- ÉS KIKAPCSOLÁS

Bekapcsolás - nyomja be a (9) indítókapcsolót.

Kikapcsolás - engedje fel a (9) indítókapcsolót.

A (9) kapcsoló benyomása a munkaterületet megvilágító (10) diódot (LED) bekapcsolja.

A FORDULATSZÁM SZABÁLYOZÁSA

A csavarozó vagy a fűrész fordulatszámát munka közben a (9) indítókapcsolóra gyakorolt nyomás növelésével vagy csökkentésével lehet szabályozni. A fordulatszám-szabályzás lehetővé teszi a lágyindítást, ami gipszben vagy csempeben való fúrásnál megakadályozza a fűrészár elcsúszását, be- és kicsavarozásnál pedig segít a jobb, pontosabb munkavégzésben.

TÜLTÉRHELES ELLENI VÉDELLEM

A forgórövidítő-állító gyűrű (3) helyzetének megválasztásával tartósan beállíthatja a tengelykapcsolót a meghatározott forgatónyomaték értéke. A beállított forgatónyomaték-érték elérésekor a nyomáshatároló tengelykapcsoló azonnal szétkapcsol. Így megakadályozható a csavar túlújítása, illetve a fűrészcsavarozó esetleges károsodása.

A FORGÓNYOMATÉK BEÁLLÍTÁSA

A különféle csavarokhoz ill. anyagokhoz más és más forgatónyomaték-értéket kell alkalmazni.

A forgatónyomaték-érték annál nagyobb, minél nagyobb az adott helyzetnek megfelelő számjelzés (D ábra).

• Állítsa a forgórövidítő-állító gyűrűt (3) a meghatározott forgatónyomaték értékre.

• A munkát kezdje mindig alacsonyabb forgatónyomaték-értékkel.

• Emelje a forgatónyomatékat fokozatosan addig, amíg el nem éri a kielégítő eredményt.

• A csavarok kihajtasához nagyobb értéket kell választani.

• A fűrészhez válassza a fűrész jellel jelölt beállítást. Ennél a beállításnál a legnagyobb a forgatónyomaték értéke.

• A megfelelő forgatónyomaték érték megválasztásának képessége a gyakorlati megszerzésével alakul ki.

A forgatónyomaték-szabályzó gyűrű "fűrész" helyzetbe állítása kiiktatja a nyomáshatároló tengelykapcsoló működését.

A MUNKASZERSZÁM BESZERELÉSE A FÚRÓ TOKMÁNYÁBA

• Állítsa a forgási irány kapcsolót (5) a középső állásba.

• A gyorsbefogó tokmány gyűrűjét (2) az órájárásával ellenkező irányba forgatva a pofák kinyílnak, lehetővé téve a fűrész vagy a csavarhúzó bit behelyezését (E ábra).

• A munkaszerszám rögzítéséhez forgassa el a gyorsbefogó tokmány gyűrűjét (2) az órájárásával megfelelő irányban és erőteljesen húzza meg.

Demontázz narzędzia roboczego przebiega w odwrotnej kolejności do jego montażu.

A fűrész vagy csavarhúzó bit gyorsbefogó tokmányban való befogásakor ügyeljen a szerszám megfelelő helyzetére. Rövid csavarozó hegyek és bitek használata esetén használja a tartozék mágneses csavarhúzó betét adaptert hosszabbítóként.

A FÚRÓ TOKMÁNY LESZERELÉSE / FELSZERELÉSE

• Húzza a reteszelő gyűrűt (15) előre és húzza le a fűrész tokmányt (1) az orsóról (F ábra).

• A fűrész tokmányt (1) felszerelje a leszereléssel ellentétes sorrendben történik.

• Húzza el a reteszelő gyűrűt (15) és tolja rá a fűrész tokmányt (1) az orsóra, míg retesz rákattanását nem hallja (lehetséges, hogy szükséges a fűrész tokmány enyhe elforgatása a megfelelő pozíció elérésé érdekében).

MUNKASZERSZÁM BESZERELÉSE ÉS CSERÉJE AZ ORSÓ TOKMÁNYBAN

• Helyezze be a megfelelő munkaszerszámot közvetlenül az orsó tokmányába (16) (G ábra).

• Ellenőrizze, hogy a szerszám ütközésig került betolásra és biztosan kell rögzítésre.

• A munkaszerszám leszerelése a szerszámnak az orsó tokmányából történő kivételéből áll.

Rövid csavarozó hegyek és bitek használata esetén használja a tartozék csavarhúzó betét adaptert. A csavarok becsavarozása előtt ajánlott

vezető furatot készíteni. Az orsóba szerelt rövid csavarozóhegy leszerelése nem szükséges a fúró tokmány felszerelések (H ábra).

FORGÁSIRÁNY JOBBRA – BALRA

A forgásirányváltó (5) kapcsolóval megválasztható a csavarozó orsójának forgásirány (I ábra).

Forgásirány jobbra - állítsa a (5) forgásirányváltó kapcsolót baloldali végállásba.

Forgásirány balra - állítsa a (5) forgásirányváltó kapcsolót jobboldali végállásba.

* A kapcsoló adott forgásirányhoz tartozó állása egyes esetekben eltérhet a fentiekben leírtaktól. Elsősorban a kapcsolónál vagy a szerszám házán található jelzések vegye figyelembe.



A (5) forgásirány-váltó kapcsoló biztonsági állása a középső állás, ebben a helyzetben kizárja a szerszám véletlen elindítását:

- Ebben az állásban a fúró-csavarozót nem lehet elindítani.
- Helyezze ebbe az állásba a kapcsolót, ha cserélni kívánja a befogott fúrószárat vagy szerszámot.
- Bekapcsolás előtt ellenőrizze, hogy a (5) irányváltó kapcsoló a megfelelő állásban van-e.



Tilos a forgásirányt megváltoztatni akkor, amikor a fúró-csavarozó orsója forog.

SEBESSÉGVÁLTÁS

A sebességváltó kapcsoló (4) (J. ábra) lehetővé teszi a fordulatszám terjedeleme növekedését.

I fokozat: a fordulatszám tartomány alacsonyabb, nagyobb a forgatónyomaték.

II fokozat: a fordulatszám tartomány magasabb, kisebb a forgatónyomaték.



A végzett munkától függően állítsa a sebességváltó kapcsolót a megfelelő állásba. Amennyiben a kapcsolót nem lehet elmozdítani, forgassa meg az orsót.



Tilos a sebességváltó kapcsolót átállítani a fúró-csavarozó működése közben. Ez az elektromos szerszám megsérüléséhez vezethet.



A hosszú ideig tartó, kis fordulatszámon végzett fúrás a motor túlmelegedéséhez vezethet. Tartson rendszeres szünetet a munkában, vagy engedje, hogy a szerszám terhelés nélkül a maximális fordulatszámon működjön mintegy 3 percig.

MARKOLAT



A fúró-csavarozó praktikus fogantyúval (6) rendelkezik, mellyel azt felakaszthatja az övére pl. a magaslati munkák során.

KEZELÉSE ÉS KARBANTARTÁSA



A telepítéssel, szabályozással, javítással vagy kezeléssel kapcsolatos bármilyen tevékenység megkezdése előtt vegye ki az akkumulátort a berendezésből.



KARBANTARTÁSA ÉS TÁROLÁSA

- Minden esetben ajánlott a használat befejeztével azonnal megtisztítani a szerszámot.
- A tisztításához ne használjon vizet vagy egyéb folyadékokat.
- A berendezést száraz szövettel, vagy alacsony nyomású sűrített levegővel kell tisztítani.
- Ne használjon tisztítószert vagy oldószert, mert megromíthatják a műanyagból készült alkatrészeket.
- Rendszeresen tisztítsa ki a motor házának szellőzőnyílásait, hogy megelőzze ezzel a berendezés esetleges túlmelegedését.
- A berendezés mindenkor száraz, gyermekektől elzárt helyen tárolandó.
- A berendezést kivett akkumulátorral kell tárolni.



Bármiféle felmerülő meghibásodás javítását bizza a gyártó márkaszervizére.

MŰSZAKI JELLEMZŐK

NÉVLEGES ADATOK

Akkumulátoros fúró-csavarozó 58G022		
Paraméter	Érték	
Akkumulátorfeszültség	18 V DC	
Üresjárati fordulatszám	I fokozat	0-350 min ⁻¹
terjedeleme	II fokozat	0-1250 min ⁻¹

Gyorsbefogó tokmány terjedelme	0,8 - 10 mm	
Szerszámbefogó	6,35 mm (¼")	
Forgatónyomaték szabályozás terjedelme	1 – 19 + fúrárs	
Max. forgatónyomaték („puha” csavarozás)	28 Nm	
Max. forgatónyomaték („kemény” csavarozás)	44 Nm	
Érintésvédelmi osztály	III	
Tömege	1,1 kg	
Gyártás éve	2020	
A 58G022 mind a gép típusát, mind meghatározását jelenti		

Graphite Energy+ rendszerű akkumulátor		
Paraméter	Érték	
Akkumulátor	58G001	58G004
Akkumulátorfeszültség	18 V DC	18 V DC
Akkumulátor típus	Li-Ion	Li-Ion
Akkumulátor kapacitása	2000 mAh	4000 mAh
Környezeti hőmérséklet tartomány	4°C – 40°C	4°C – 40°C
Akkumulátor töltési idő 58G002	1 h	2 h
Tömeg	0,400 kg	0,650 kg
Gyártás éve:	2020	2020

Graphite Energy+ rendszerű töltők	
Paraméter	Érték
Töltő típus	58G002
Tápfeszültség	230 V AC
Hálózati frekvencia	50 Hz
Töltőfeszültség	22 V DC
Max. töltőáram	2300 mA
Környezeti hőmérséklet tartomány	4°C – 40°C
Akkumulátor töltési idő 58G001	1 h
Akkumulátor töltési idő 58G004	2 h
Érintésvédelmi osztály	II
Tömege	0,300 kg
Gyártás éve	2020

ZAJ- ÉS REZGÉSVÉDELMI ADATOK

Hangnyomás-szint	$L_{pA} = 84$ dB(A) $K = 3$ dB(A)
Hangerő-szint	$L_{WA} = 95$ dB(A) $K = 3$ dB(A)
Rezgésgyorsulás	$a_n = 1,552$ m/s ² $K = 1,5$ m/s ²



Zajjal és vibrációval kapcsolatos információk

A berendezés által kibocsátott zaj a kibocsátott hangnyomás-szinttel L_{pA} és a hangerő-szinttel L_{WA} került leírásra, (ahol a K mérési bizonytalanság). A berendezés által gerjesztett rezgés az a_n rezgésgyorsulással került leírásra (ahol a K a mérési pontatlanság).

A jelen útmutatóban megadott: kibocsátott hangnyomás-szint L_{pA} , hangerő-szint L_{WA} , valamint a rezgésgyorsulás a_n az EN 60745-1:2009+A11:2010 szabvánnyal került megadásra. Az a_n rezgésgyorsulás a berendezések összehasonlításához és a rezgés előzetes kiértékeléséhez használható fel.

A megadott rezgési szint egyedül a berendezés alapvető alkalmazásaira vonatkozik. Amennyiben a berendezés egyéb alkalmazásokra vagy egyéb munkaszerszámokkal kerül használatra, a rezgés szintje módosulhat. A berendezés nem elegendő, vagy túl ritka karbantartása magasabb rezgést fog kiváltani. A fent megadott okok növelhetik a rezgés mértékét a munkavégzés folyamata alatt.

A rezgés mértékének felbecsüléséhez vegye figyelembe azokat az időszakokat, amikor a berendezés ki van kapcsolva, vagy amikor be van kapcsolva, de nincs használatban. Az összes tényező pontos felbecsülése után az összes rezgés mértéke lényegesen kisebb lehet. A felhasznált rezgés hatása elleni védelem érdekében további biztonsági intézkedéseket kell megtenni: a berendezés és a munkaszerszámokat ciklikus karbantartása, a kezek megfelelő hőmérséklete és a megfelelő munkaszervezés.

KÖRNYEZETVÉDELLEM



Az elektromos üzemi termékek nem dobják ki a házi szemetéll, hanem azt adja le hulladékkézelésre, hulladékgyűjtésre szakosodott helyen. A hulladékkézeléssel kapcsolatos kérdéseire választ kaphat a termék kereskedőjétől, vagy a helyi hatóságoktól. Az elhasznált elektromos és elektronikai berendezések a természeti környezete ható anyagokat tartalmaznak. A hulladékkézelésnek, újrahasznosításának nem alávetett berendezések potenciális veszélyforrást jelentenek a környezet és az emberi egészségé számára.



Tilos az elhasznált elemeket, akkumulátorokat a háztartási hulladékba, illetve tűzbe vagy vízbe dobni! A sérült vagy elhasznált akkumulátorokat az azok ártalmatlanításáról szóló irányelveknek megfelelően kell újrahasznosításra átadni.

Li-Ion

* A változtatás joga fenntartva!

A „Grupe Topex Spółka z ograniczoną odpowiedzialnością” Spółka komandytowa (székhelye: Varsó, ul. Pograniczna 2/4) (a továbbiakban: „Grupe Topex”) kijelenti, hogy a jelen használati utasítás (továbbiakban „Használati Utasítás”) tartalmával – ideértve többek között annak szövegével, a felhasználói fényképekkel, a videókkal, rajzokkal, valamint a formai megjelenéssel – kapcsolatos összes szerzői jog a Grupe Topex kizárólagos tulajdonát képezi és nem illyen jogi védelem alatt állnak. Az 1994. február 4-i, a szerzői és ahhoz hasonló jogokról szóló törvényben foglaltak szerint (Dz.U. (Törvényközlöny) 2006. évf. 90. szám 631. tétele, a későbbi változásokkal). A Használati Utasítás egészének vagy bármely részletének hasznoszerzés céljából történő másolása, feldolgozása, közzététele, megváltoztatása a Grupe Topex írásos engedélye nélkül polgári és büntetőjogi felelősségre vonás terhe mellett szigorúan tilos.

TRADUCERE A INSTRUCȚIUNILOR ORIGINALE

MAȘINA DE GĂURIT – ÎNȘURUBAT CU ACUMULATOR

58G022



ATENȚIE: ÎNAINTE DE UTILIZAREA SCULEI ELECTRICE, CITIȚI CU ATENȚIE ACESTE INSTRUCȚIUNI ȘI PĂSTRAȚI-LE PENTRU UTILIZAREA LOR ULTERIOARĂ.

REGULI DETALIATE DE SECURITATE

PREVEDERI DETALIATE PRIVIND SECURITATEA MUNCII CU MAȘINA DE GĂURIT – ÎNȘURUBAT

- **Purtați apărători audio și google de protecție când lucrați cu mașina de găurit – înșurubat.** Expunerea la zgomot poate duce la pierderea auzului. Pilulura de metal și alte particule ridicate în aer pot provoca leziuni permanente ale ochilor.
- **Când efectuați lucrări în timpul cărora unealta de lucru ar putea întâlni cabluri electrice ascunse, țineți dispozitivul de suprafețele izolate ale mânerului.** Contactul cu cablul de alimentare poate provoca transferarea tensiunii în părțile metalice ale dispozitivului, ceea ce ar putea cauza un șoc electric.

DISPOZIȚII SUPPLEMENTARE PENTRU SIGURANȚA MUNCII CU MAȘINA DE GĂURIT – ÎNȘURUBAT

- Utilizați numai acumulatorii și încărcătoarele recomandate. Nu utilizați acumulatorii și încărcătoarele în alte scopuri.
- Nu modificați direcția de rotație a axului sculei în timp ce acesta este în funcțiune. În caz contrar, mașina de găurit – înșurubat poate fi deteriorată.
- Pentru curățarea mașinii de găurit – înșurubat, utilizați o cârpă moale și uscată. Nu folosiți niciodată detergent sau alcool.
- Nu reparați dispozitivul deteriorat. Reparațiile pot fi efectuate numai de către producător sau de către un centru de service autorizat.

OPERAREA CORECTĂ ȘI UTILIZAREA ACUMULATORILOR

- Procesul de încărcare a acumulatorului trebuie să se desfășoare sub controlul utilizatorului.
- Evitați încărcarea acumulatorului la temperaturi sub 0°C.
- **Accumulatorii trebuie încărcăți numai cu încărcătorul recomandat de producător.** Utilizarea unui încărcător conceput pentru a încărca alte tipuri de baterii crează risc de incendiu.
- **Când acumulatorul nu este utilizat, el trebuie ținut departe de obiecte metalice, cum ar fi cleme pentru hârtie, monede, chei,**

cuie, șuruburi sau alte elemente metalice mici care pot conduce curentul la bornele acumulatorului. Scurt circuitul la bornele acumulatorului poate cauza arsuri sau incendii.

- **În caz de avarie și / sau utilizarea necorespunzătoare a acumulatorului, se pot forma gaze. Ventilăți camera, consultați un medic în caz de reclamații.** Gazele pot provoca leziuni ale căilor respiratorii.
- **În condiții extreme, sunt posibile scurgeri de lichid din acumulator. Lichidul scurs din acumulator poate cauza iritații sau arsuri.** Dacă se constată scurgere, procedați după cum urmează:
 - ștergeți cu atenție lichidul cu o bucată de pânză. Evitați contactul lichidului cu pielea sau cu ochii.
 - dacă lichidul intră în contact cu pielea, spălați imediat zona cu o cantitate mare de apă curată, eventual neutralizați lichidul cu un acid slab, cum ar fi suc de lămâie sau oțetul.
 - dacă lichidul intră în ochi, spălați-i imediat cu multă apă curată timp de cel puțin 10 minute și solicitați sfatul medicului.
- **Nu utilizați acumulatorul care este deteriorat sau modificat.** Bateria defectă sau modificată pot funcționa într-un mod imprevizibil, ducând la incendii, explozie sau pericol de rănire.
- **Nu expuneți acumulatorul la umiditate sau apă.**
- **Păstrați întodeauna acumulatorul departe de sursa de căldură.** Nu-l lăsați mult timp într-un mediu în care există temperaturi ridicate (în locuri înșorite, în apropierea radiatorelor sau oriunde temperatura depășește 50°C).
- **Nu expuneți acumulatorul la foc sau căldură excesivă.** Expunerea la foc sau la temperaturi de peste 130°C poate provoca o explozie.

ATENȚIE! Temperatura de 130°C poate fi definită ca 265°F.

- **Trebuie respectate toate instrucțiunile de încărcare, nu încărcăți acumulatorul la o temperatură care depășește intervalul specificat în tabelul de date nominale din instrucțiunile de utilizare.** Încărcarea incorectă sau la temperaturi în afara domeniului specificat poate duce la deteriorarea bateriei și la creșterea riscului de incendiu.

REGENERAREA ACUMULATORILOR

- **Se interzice repararea acumulatorilor deteriorați.** Efectuarea reparațiilor este permisă numai producătorului sau unui centru de service autorizat.
- **Accumulatorul uzat trebuie livrat la un centru de eliminare a acestui tip de deșeuri periculoase.**

DISPOZIȚII DE SECURITATE PENTRU ÎNCĂRCĂTOR

- **Nu expuneți încărcătorul la umiditate sau apă.** Pătrunderea apei în încărcător crește riscul de electrocutare. Încărcătorul poate fi utilizat numai în încăperi uscate.
- Înainte de a efectua orice operațiuni de întreținere sau de a curăța încărcătorul, deconectați-l de la rețeaua de alimentare.
- **Nu utilizați încărcătorul plasat pe o suprafață inflamabilă (de ex. hârtie, textile) sau în apropierea unor substanțe inflamabile.** Datorită creșterii temperaturii încărcătorului în timpul procesului de încărcare, există riscul de incendiu.
- **Verificați starea încărcătorului, a cablului și a fișei înainte de fiecare utilizare.** Dacă se constată deteriorări - nu utilizați încărcătorul. Nu încercați să dezamblați încărcătorul. Toate reparațiile trebuie să fie încredințate unui service autorizat. Montarea necorespunzătoare a încărcătorului poate provoca șocuri electrice sau incendii.
- Copiii și persoanele cu dizabilități fizice, emoționale sau psihice și alte persoane a căror experiență sau cunoștințe nu sunt suficiente pentru a opera încărcătorul cu toate regulile de siguranță nu trebuie să opereze încărcătorul fără supravegherea unei persoane responsabile. În caz contrar, există pericolul ca dispozitivul să nu fie manipulat corect și ceea ce poate genera leziuni.
- **Când încărcătorul nu este utilizat, deconectați-l de la rețea.**
- **Respectați toate instrucțiunile de încărcare, nu încărcăți acumulatorul la o temperatură care depășește măsura specificată în tabelul de date nominale din instrucțiunile de utilizare.** Încărcarea incorectă sau la temperaturi în afara domeniului specificat poate duce la deteriorarea bateriei și la creșterea riscului de incendiu.

REPARAREA ÎNCĂRCĂTORULUI

- **Se interzice repararea încărcătorului deteriorat.** Efectuarea reparațiilor încărcătorului este permisă numai producătorului sau unui centru de service autorizat
- **Încărcătorul uzat trebuie livrat la un centru de eliminare a acestui**

tip de deșuri periculoase.

ATENȚIE! Dispozitivul este utilizat pentru lucrări de interior.

Cu toată utilizarea unei structuri sigure din momentul conceperii, a măsurilor de siguranță și a unor măsuri de protecție suplimentare, există întotdeauna riscul unor leziuni reziduale în timpul muncii.

Accumulatorii Li-ion se pot scurge, se pot aprinde sau exploda dacă sunt este încălziți la temperaturi ridicate sau scurtcircuitate. Ei nu trebuie să fie depozitați în mașină în zilele fierbinți și însorite. Nu deschideți acumulatorul. Accumulatorii Li-ion posedă dispozitive electronice de siguranță care, dacă sunt deteriorate, pot provoca aprinderea sau explozia acumulatorului.

Explicarea pictogramelor utilizate

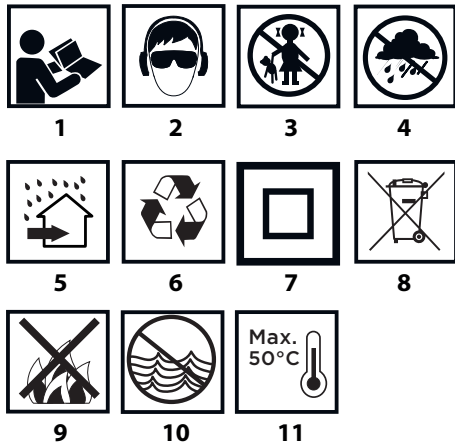

1. Citiți instrucțiunile de utilizare, respectați avertizările și condițiile de siguranță conținute în acestea.
2. Folosiți ochelari de protecție și protecții auditive.
3. Nu permiteți copiilor accesul la dispozitiv.
4. Chroniç przed deszczem.
5. Folosiți în interior, protejați de apă și umiditate.
6. Reciclare.
7. Clasa a II-a de protecție.
8. Colectarea selectivă.
9. Nu aruncați celeele în foc.
10. Periculos pentru mediul acvatic.
11. Nu lăsați să se încăzească peste 50°C.

STRUCTURA ȘI DESTINAȚIA

Mașina de găurit - înșurubat este o sculă alimentată de la acumulator. Acționarea este realizată de un motor cu comutator de curent continuu împreună cu un angrenaj planetar. Mașina este destinată pentru înșurubarea și scoaterea bolțurilor și șuruburilor din lemn, metal, plastic și ceramică și pentru găurirea în aceste materiale. Demontarea rapidă fără unelte a mandrinei de prindere permite montarea directă a capetelor șurubelnițelor cu o singură față și a biților de diferite lungimi, care au cozile cu secțiune hexagonală, cu apertura de 6,35 mm (1/4 ") direct în arbore. Avantajul acestei soluții este capacitatea de a lucra în locuri greu accesibile cu acces limitat. Sculele electrice cu acționare cu acumulator, wireless, sunt utile în special lucrărilor legate amenajarea interioarelor, adaptarea încăperilor etc.



Nu utilizați sula electrică în alte scopuri decât cele prevăzute.

DESCRIEREA PAGINILOR GRAFICE

Numerotarea de mai jos se referă la componentele dispozitivului prezentate pe paginile grafice ale acestor instrucțiuni.

1. Mandrină cu strângere rapidă
2. Inelul mandrinei cu strângere rapidă
3. Inelul de reglare a cuplului motor
4. Comutatorul schimbării de viteze
5. Comutatorul direcției de rotație
6. Suport
7. Acumulator

8. Butonul de fixare a acumulatorului
9. Interupător
10. Iluminare
11. Diode LED
12. Încărcător
13. Butonul de semnalizare a stării de încărcare a acumulatorului
14. Semnalizarea stării de încărcare a acumulatorului (diode LED).
15. Inel de blocare
16. Arbore

* Pot exista diferențe între desen și produs.

DESCRIEREA SEMNELOR GRAFICE UTILIZATE



ATENȚIE



AVERTIZARE



MONTARE/ SETĂRI



INFORMAȚII

ECHIPAMENTE ȘI ACCESORII

1. adaptor unghiular - 1 buc. (se aplică la 58G022-AD)
2. adaptor de margine - 1 buc. (pentru 58G022-AD)

PREGĂTIREA PENTRU LUCRU

SCOATEREA / INTRODUCEREA ACCUMULATORULUI

- Setați comutatorul direcției de rotație (5) în poziția de mijloc.
- Apăsăți butonul de fixare al acumulatorului (8) și scoateți acumulatorul (7) (fig. A).
- Introduceți acumulatorul încărcat (7) în suportul din mână până se aude intrarea butonului de fixare a acumulatorului (8).

ÎNCARCAREA ACCUMULATORULUI

Accumulatorul pentru dispozitiv este livrat parțial încărcat. Încărcarea lui trebuie efectuată în condiții în care temperatura ambiantă este de 4°C - 40°C. Un acumulator nou sau una care nu a fost folosită de mult timp va ajunge la capacitatea sa maximă după aproximativ 3-5 cicluri de încărcare și descărcare.

- Scoateți acumulatorul (7) din dispozitiv (fig. A).
- Conectați încărcătorul la rețea (230 V AC).
- Introduceți acumulatorul (7) în încărcător (12) (fig. B). Verificați dacă acumulatorul este bine așezat (introdus până la capăt).

După conectarea încărcătorului (230 V AC) la rețea - strălucește în verde pe încărcător dioda (11) - semnalizând astfel conectarea tensiunii.

După plasaarea acumulatorului (7) în încărcător (12) strălucește dioda roșie (11) de pe încărcător, care semnaleză că procesul de încărcare a acumulatorului este în curs de desfășurare.

În același timp, diodele verzi (14) strălucesc intermitent indicând starea de încărcare a acumulatorului în diferite situații (citiți descrierea de mai jos).

- **Iluminarea pulsatorie a tuturor diodelor** - indică faptul că bateria este descărcată și trebuie încărcată.
- **Iluminarea pulsatorie a 2 diode** - semnalizează descărcare parțială.
- **Iluminarea pulsatorie a unei diode** - semnalizează gradul înalt de încărcare a acumulatorului.

După încărcarea acumulatorului, dioda (11) de pe încărcător se aprinde verde și toate LED-urile de stare a bateriei (14) strălucesc continuu. După un timp (aproximativ 15 secunde), LED-urile de stare a bateriei (14) se sting.

Bateria nu trebuie încărcată mai mult de 8 ore. Depășirea acestui timp poate deteriora celulele bateriei. Încărcătorul nu se va opri automat când bateria este încărcată complet. LED-ul verde de pe încărcător va continua să lumineze. LED-urile de stare a încărcării acumulatorului se sting după o anumită perioadă de timp. Deconectați alimentarea înainte de a scoate bateria din priză de încărcare. Evitați încărcările consecutive de scurtă durată. Nu reîncărcați bateriile după ce utilizați dispozitivul pentru o perioadă scurtă de timp. Scăderea semnificativă a timpului dintre încărcările necesare indică faptul că acumulatorul este uzat și trebuie înlocuit.

În procesul de încărcare, acumulatorii se încălzesc foarte mult. Nu lucrați imediat după încărcare - așteptați până când acumulatorul atinge temperatura camerei. Aceasta îl va proteja împotriva deteriorării.

SEMNALIZAREA STĂRII DE ÎNCĂRCARE A ACUMULATORULUI

 Acumulatorul este echipat cu un indicator de stare a încărcării (3 LED-uri) (14). Pentru a verifica starea de încărcare a acumulatorului, apăsați butonul de semnalizare a stării de încărcare a acestuia (13) (fig. C). Iluminarea tuturor LED-urilor indică o încărcare ridicată a bateriei. Iluminarea a 2 LED-uri indică descărcarea parțială. Când un singur LED este aprins, acumulatorul este gol și trebuie să fie reîncărcat.

FRĂNA ARBORELUI

 Mașina de găurit-înșurubat are o frână electronică care oprește arborele imediat după eliberarea presiunii pe butonul întrerupătorului (9). Frâna asigură precizia de înșurubare și găurire, împiedicând rotirea liberă a axului după oprire.

LUCRUL / SETĂRI

CONECTARE / DECONECTARE

 **Conectare** – apăsați butonul întrerupătorului (9).
Deconectare – eliberați apășarea pe butonul întrerupătorului (9).
 De fiecare dată când butonul întrerupătorului (9) este apăsat, LED-ul (10) luminează locul de muncă.

REGLAREA VITEZEI DE ROTAȚIE

 Viteza de înșurubare sau de găurire poate fi reglată în timpul funcționării prin creșterea sau reducerea presiunii de apășare pe butonul întrerupătorului (9). Reglarea vitezei permite un început lent, care împiedică alunecarea burghiului în timpul executării de găuri în ghips sau în plăcile ceramice, în schimb la înșurubarea și deșurubare ajută la menținerea sub control a operațiilor efectuate.

CUPLAJUL DE SIGURANȚĂ CU FRIȚIUNE

 Setarea inelului de control al cuplului (3) în poziția selectată face ca ambreiajul să fie stabil permanent la valoarea cuplului specificat. După atingerea valorii cuplului stabil, cuplajul de siguranță cu fricțiune se va deconecta automat. Acest lucru permite protecție împotriva înșurubării șurubului prea adânc sau a deteriorării mașinii de găurit – înșurubat.

REGLAREA CUPLULUI

 Pentru șuruburi și materiale diferite sunt utilizate cupluri diferite.
 • Cuplul este cu atât mai mare cu cât este mai mare numărul corespunzător poziției sale (fig. D).
 • Setaiți inelul de reglare al cuplului (3) la valoarea de cuplu specificată.
 • Începeți întotdeauna lucrul cu un cuplu mai mic.
 • Creșteți treptat cuplul până când se obține un rezultat satisfăcător.
 • Pentru a scoate șuruburile, trebuie utilizate setări mai mari.
 • Pentru găurire, selectați setarea marcată cu simbolul burghiului. La această setare este atinsă valoarea maximă a cuplului.
 • Capacitatea de a selecta setarea corespunzătoare a cuplului este dobândită pe măsura creșterii practicii.

 **Poziționarea inelului de reglare a cuplului în poziția de găurire dezactivează cuplajul de siguranță cu fricțiune.**

MONTAREA UNELTEI DE LUCRU ÎN SUPORTUL DE GĂURIRE

 • Setaiți comutatorul direcției de rotație (5) în poziția de mijloc.
 • Prin rotirea inelului de fixare rapidă (2) în sens invers acelor de ceasornic (vezi marcajul de pe inel) obțineți deschiderea dorită a făclilor introduce burghiul sau capătul de înșurubare (fig. E)
 • Pentru a fixa scula de lucru, rotiți inelul de strângere rapidă (2) în sensul acelor de ceasornic și apoi strângeți-l bine.

 Demontarea sculei de lucru se face în ordine inversă asamblării acesteia.

 **La montarea burghiului sau capătului de înșurubare în mandrina cu stringere rapidă, trebuie acordată atenție situații corespunzătoare a sculei. Atunci când utilizați biti sau capete de înșurubare scurte, trebuie să utilizați un suport magnetic suplimentar ca extensie.**

DEMONTAREA / MONTAREA MANDRINEI

 • Trageți inelul de blocare (15) înainte și glisați mandrina de găurit (1) din arbore (fig. E).
 • Montarea mandrinei (1) se desfășoară în ordine inversă demontării.
 • Trageți înapoi inelul de blocare (15) și glisați mandrina de găurit (1) pe arbore până când se aude zgomotul de blocare (este posibil să fie nevoie să rotiți ușor mandrina până când ocupă o poziție corectă).

MONTAREA ȘI ÎNLOCUIREA CAPETELOR DE LUCRU ÎN SUPORTUL ARBORELUI

 • Așezați capătul adecvat de lucru direct în suportul arborelui (16) (fig. G).

• Asigurați-vă că vârful este introdus până la capăt și este bine fixat.
 • Demontarea sculei de lucru are loc prin scoaterea capătului de lucru din suportul arborelui.

 Când utilizați biti și capete de înșurubare scurte, trebuie să folosiți un adaptor suplimentar pentru capetele de înșurubare. La înșurubarea șuruburilor, este recomandat întotdeauna să faceți o gaură pilot. Capătul scurt de șurubelniță montat pe arbore nu necesită demontarea atunci când montați mandrina de găurit (fig. H).

DIRECȚIA DE ROTAȚIE SPRE DREAPTA – SPRE STÂNGA

 Cu ajutorul comutatorului de rotație (5) se alege direcția de rotație a arborelui (fig. I).

Rotire spre dreapta - potriviți comutatorul (5) în poziția cea mai din stânga.

Rotire spre stânga - potriviți comutatorul (5) în poziția cea mai din dreapta.

* Trebuie reținut că în unele cazuri poziția comutatorului în raport cu rotațiile poate fi diferită decât cea descrisă. Consultați semnele grafice plasate pe comutator sau pe carcasa dispozitivului.

 O poziție în siguranță este poziția centrală a comutatorului de direcție a rotației (5), care previne punerea accidentală în funcțiune a sculei electrice.

- În această poziție nu poate fi pornită mașina de găurit – înșurubat.
- În această poziție se efectuează schimbarea burghiilor sau a capetelor.
- Înainte de punerea în funcțiune, verificați dacă comutatorul direcției de rotație (5) este în poziție corectă.

 **Direcția de rotație nu poate fi schimbată în timp ce arborele mașinii de găurit – înșurubat se rotește.**

SCHIMBAREA VITEZEI

 Comutatorul schimbătorului de viteze (4) (fig. J) permite creșterea intervalului vitezei de rotație

Viteza I: intervalul de rotații mai mic, forța de cuplu mare.
Viteza II: intervalul de rotații mai mare, forța de cuplu mai mică.

 În funcție de activitatea efectuată, setați comutatorul schimbătorului de viteze în poziția adecvată. Dacă întrerupătorul nu poate fi mișcat, trebuie rotit ușor arborele.

 **Nu schimbați niciodată comutatorul de schimbare a vitezei în timp ce mașina de găurit – înșurubat funcționează. Poate provoca deteriorarea sculei electrice.**

 **Găurirea îndelungată la viteze mici de rotație ale arborelui poate provoca supraîncălzirea motorului. Trebuie efectuate pauze periodice de muncă sau să lăsați aparatul să funcționeze la turajii maxime fără sarcină timp de aproximativ 3 minute.**

SUPPORT

 Mașina de găurit – înșurubat posedă un suport practic (6) pentru atârnare, de exemplu, pe centura monterului în timpul lucrărilor la înălțime.

OPERAREA ȘI ÎNTREȚINEREA

 **Înainte de orice lucrare legată de instalare, reglare, reparare sau operare, scoateți acumulatorul din aparat.**

ÎNȚEȚINEREA ȘI DEPOZITAREA

- Se recomandă curățarea dispozitivului imediat după fiecare utilizare.
- Nu folosiți apă sau alte lichide pentru curățare.
- Mașina de găurit – înșurubat se curăță cu o bucată de pânză uscată sau se suflă cu aer comprimat la presiune scăzută.
- Nu utilizați agenți de curățare sau solvenți deoarece pot deteriora elementele din plastic.
- Curățați regulat fanțele de ventilație din carcasa motorului pentru a preveni supraîncălzirea.
- Păstrați întotdeauna mașina de găurit-înșurubat într-un loc uscat, inaccessibil copiilor.
- Dispozitivul trebuie să fie stocat cu bateria scoasă.

 Toate tipurile de defecte trebuie eliminate de către service-ul autorizat al producătorului.

PARAMETRI TEHNICI

DADE NOMINALE

Mașina de găurit – înșurubat cu acumulator 58G022	
Parametru	Valoare

Tensiunea acumulatorului	18 V DC	
Intervalul vitezei de rotație în gol	viteză I	0-350 min ⁻¹
	viteză II	0-1250 min ⁻¹
Intervalul mandrinei cu strângere rapidă	0,8 - 10 mm	
Suport de unelte	6,35 mm (¼")	
Domeniul de reglare a cuplului	1 - 19 + găurire	
Moment de rotație maximă (înșurubare moale)	28 Nm	
Moment de rotație maximă (înșurubare tare)	44 Nm	
Clasa protecție	III	
Masa	1,1 kg	
Anul producției	2020	
58G022 înseamnă atât tipul cât și definiția mașinii		

Acumulator cu sistemul Graphite Energy +		
Parametru	Valoarea	
Acumulator	58G001	58G004
Tensiunea acumulatorului	18 V DC	18 V DC
Tipul acumulatorului	Li-Ion	Li-Ion
Capacitatea acumulatorului	2000 mAh	4000 mAh
Intervalul de temperaturi ambiante	4°C - 40°C	4°C - 40°C
Durata încărcării cu încărcătorul 58G002	1 h	2 h
Masa	0,400 kg	0,650 kg
Anul producției	2020	2020

Încărcător cu sistemul Graphite Energy +		
Parametru	Valoarea	
Tipul încărcătorului	58G002	
Tensiunea de alimentare	230 V AC	
Frecvența de alimentare	50 Hz	
Tensiunea de încărcare	22 V DC	
Curent de încărcare max.	2300 mA	
Intervalul de temperaturi ambiante	4°C - 40°C	
Durata încărcării acumulatorului 58G001	1 h	
Durata încărcării acumulatorului 58G004	2 h	
Clasa de protecție	II	
Masa	0,300 kg	
Anul producției	2020	

DATE PRIVIND ZGOMOTUL ȘI VIBRAȚIILE

Nivelul presiunii sonore	$L_{p_A} = 84 \text{ dB(A)}$ $K = 3 \text{ dB(A)}$
Nivelul presiunii sonore	$L_{w_A} = 95 \text{ dB(A)}$ $K = 3 \text{ dB(A)}$
Valoarea accelerației vibrațiilor	$a_v = 1,552 \text{ m/s}^2$ $K = 1,5 \text{ m/s}^2$



Informații privind zgomotul și vibrațiile

Nivelul de zgomot emis de dispozitiv este descris de: nivelul presiunii acustice emise L_{p_A} și nivelul de putere acustică L_{w_A} (unde K reprezintă incertitudinea de măsurare). Vibrațiile emise de dispozitiv sunt descrise de valoarea accelerațiilor vibraționale a_v (unde K este incertitudinea de măsurare).

Nivelurile indicate în aceste instrucțiuni: nivelul presiunii acustice emise L_{p_A} , nivelul de putere acustică L_{w_A} și valoarea accelerațiilor vibraționale a_v au fost măsurate în conformitate cu EN 60745-1: 2009+A11:2010. Nivelul de vibrații a_v arată poate fi folosit pentru a compara dispozitivele și pentru o evaluare inițială a expunerii la vibrații. Nivelul de vibrații specificat este reprezentativ numai pentru aplicațiile de bază ale dispozitivului. Dacă dispozitivul este utilizat pentru alte aplicații sau împreună cu alte unelte de lucru, nivelul vibrațiilor se poate schimba. Nivelurile mai ridicate ale vibrațiilor vor fi cauzate de întreținerea insuficientă sau prea rară a dispozitivului. Motivele prezentate mai sus pot provoca o expunere crescută la vibrații pe toată perioada de lucru.

Pentru a estima cu exactitate expunerea la vibrații, trebuie să se țină cont de perioadele când dispozitivul este oprit sau când acesta este pornit, dar nu este utilizat. După o estimare precisă a tuturor factorilor, expunerea totală la vibrații poate fi semnificativ mai mică.

Pentru a proteja utilizatorul de efectele vibrațiilor, trebuie introduse măsuri de siguranță suplimentare, cum ar fi: întreținerea periodică a dispozitivului și a sculelor de lucru, protejarea temperaturii mâinilor și organizarea corespunzătoare a muncii.

PROTECȚIA MEDIULUI



Produsele cu alimentare electrică nu trebuie aruncate împreună cu deșeurile menajere, ele trebuie predate pentru eliminare unor unități speciale. Informațiile cu privire la eliminarea acestora sunt deținute de vânzătorul produsului sau de autoritățile locale. Echipamentul electric și electronic: uzul conține substanțe care nu sunt inofensive pentru mediul înconjurător. Echipamentul nesupus reciclării constituie un pericol potențial pentru mediu și sănătatea umană.



Acumulatorii / bateriile nu trebuie aruncate împreună cu deșeurile menajere, nu se aruncă în foc sau în apă. Acumulatorii deteriorați sau uzați trebuie supuși reciclării corecte în conformitate cu directiva actuală privind eliminarea acumulatorilor și bateriilor.

* Se rezervă dreptul de a face schimbări.

*Grupe Toxep SRL Societate comanditară cu sediul în Varșovia str.Pograniczna 2/4 (în continuare "Grupa Toxep") informează că, toate drepturile de autor referitor la instrucțiunile prezente ("în continuare "instrucțiuni") atât conținutul, fotografiile, schemele, desenele cât și compoziția, aparțin exclusiv Grupa Toxep-ului fiind ocrotite de drept în baza legii din 4 februarie 1994, referitor la dreptul autorului și similare (Legea 2006 nr.90 poz.631 cu republicările ulterioare). Copierea, schimbarea, publicarea, modificarea parțială sau totală cu scop comercial fără acceptarea în scris a Grupa Toxep-ului, este strict interzisă și poate fi trasă la răspundere de drept civil și penal.



PŘEKLAD PŮVODNÍHO NÁVODU K POUŽÍVÁNÍ AKUMULÁTOROVÁ VRTAČKA / ŠROUBOVÁK 58G022

POZOR! PŘED ZAHÁJENÍM POUŽÍVÁNÍ ELEKTRICKÉHO NÁŘADÍ SI PEČLIVĚ PŘEČTĚTE TENTO NÁVOD A USCHOVEJTE JEJ PRO POZDĚJŠÍ POTŘEBU.

PODROBNÉ BEZPEČNOSTNÍ POKYNY

PODROBNÉ POKYNY PRO BEZPEČNOU PRÁCI S VRTAČKOU / ŠROUBOVÁKEM

- Při práci s vrtačkou/šroubovákem si nasadte chrániče sluchu a uzavřené ochranné brýle. Působení hluku může vést ke ztrátě sluchu. Kovové piliny a jiné poletující částice mohou způsobit trvalé poškození očí.
- Během provádění prací, při nichž by mohlo nářadí narazit na skryté elektrické kabely, držte nářadí výhradně za izolované povrchy rukojeti. Kontakt s kabelem napájecí sítě může zapříčinit předání napětí na kovové části elektrického zařízení, což by mohlo způsobit úraz elektrickým proudem.

DOPLŇKOVÉ POKYNY PRO BEZPEČNOU PRÁCI S VRTAČKOU / ŠROUBOVÁKEM

- Používejte výhradně doporučené akumulátory a nabíječky. Nepoužívejte akumulátory a nabíječky k jiným účelům.
- Neprovádějte změnu směru otáčení vřetene nářadí během provozu. V opačném případě může dojít k poškození vrtačky / šroubováku.
- K čištění vrtačky / šroubováku používejte měkký suchý hadřík. Nikdy ji nečistěte žádnými čisticími prostředky nebo prostředky s obsahem alkoholu.
- Není dovoleno opravovat poškozené zařízení. Opravy může provádět výhradně výrobce nebo autorizovaný servis.

SPRÁVNÁ MANIPULACE A PROVOZ AKUMULÁTORŮ

- Proces nabíjení akumulátoru by měl probíhat pod kontrolou uživatele.
- Nenabíjete akumulátor při teplotách nižších než 0 °C.
- Akumulátory by měly být nabíjeny výhradně nabíječkou

doporučovanou výrobcem. Použití k nabíjení akumulátorů nabíječky jiného typu představuje riziko vzniku požáru.

- Pokud akumulátor nepoužíváte, je nutno ho uchovávat tak, aby nedošlo k jeho kontaktu s kovovými předměty, jako jsou např. sponky na papír, mince, klíče, hřebíky, šrouby nebo jiné malé kovové části, které mohou vést ke zkratce svorek akumulátoru. Zkrat svorek akumulátoru může způsobit popálení nebo požár.
- V případě poškození a/nebo nesprávného užívání akumulátoru může dojít k uvolnění plynů. Prověřte místnost, a v případě potíží se poradte s lékařem. Plynů mohou poškodit dýchací cesty.
- V extrémních podmínkách může dojít k úniku kapaliny z akumulátorů. Kapalina uniklá z akumulátoru může způsobit podráždění nebo popálení. Dojde-li k úniku, postupujte následujícím způsobem:
 - opatrně setřete kapalinu kouskem látky. Zabraňte zasažení pokožky nebo očí kapalinou.
 - v případě zasažení pokožky ihned omyjte postižené místo dostatečným množstvím čisté vody, případně kapalinou neutralizující slabou kyselinou, např. kyselinou citrónovou nebo octem.
 - v případě zasažení očí je neopodlébně začněte vyplachovat velkým množstvím čisté vody po dobu minimálně 10 minut a vyhledejte lékaře.
- **Nepoužívejte poškozený nebo upravený akumulátor.** Poškozené nebo upravené akumulátory mohou fungovat nepředvídatelným způsobem, což vede k požáru, výbuchu nebo nebezpečí poranění.
- **Nevystavujte akumulátor působení vlhkosti nebo vody.** Vždy udržujte akumulátor mimo zdroj tepla. Nenechávejte akumulátor po delší dobu v prostředí s vysokými teplotami (v místech s přímým slunečním zářením, v blízkosti topných těles nebo kdekoliv tam, kde teplota překračuje 50 °C).
- **Nevystavujte akumulátor působení požáru nebo nadměrné teploty.** Vystavení působení ohně nebo teploty nad 130 °C může zapříčinit výbuch.

POZOR! Teplota 130 °C může být zadána jako 265 °F.

- **Dodržujte všechny nabíjecí pokyny, nenabíjete akumulátor při teplotě, která je mimo rozsah určený v tabulce jmenovitých údajů v návodu k obsluze.** Nevhodné nabíjení nebo při teplotě, která je mimo zadaný rozsah, může poškodit akumulátor a zvýšit nebezpečí požáru.

OPRAVA AKUMULÁTORŮ:

- **Není dovoleno opravovat poškozené akumulátory.** Opravy akumulátoru může provádět výhradně výrobce nebo autorizovaný servis.
- **Použitou nabíječku zanepte na místo určené k likvidaci nebezpečného odpadu tohoto typu.**

BEZPEČNOSTNÍ POKYNY TÝKAJÍCÍ SE NABÍJEČKY

- **Nevystavujte nabíječku působení vlhkosti nebo vody.** Proniknutí vody do nabíječky zvyšuje nebezpečí úrazu elektrickým proudem. Nabíječka se smí používat pouze uvnitř suchých prostorů.
- **Před zahájením jakékoliv údržby nebo čištění nabíječky je třeba ji odpojit od elektrické sítě.**
- **Nepoužívejte nabíječku nacházející se na hořlavém podloží (např. papír, textilie) a také v blízkosti hořlavých látek.** Vzhledem k tomu, že se teplota nabíječky během nabíjení zvyšuje, existuje nebezpečí požáru.
- **Pokaždé před použitím zkontrolujte stav nabíječky, kabelu a zástrčku.** Nepoužívejte nabíječku v případě zjištěného poškození. **Nepokoušejte se o rozmontování nabíječky.** Veškeré opravy smí provádět pouze autorizovaný servis. V případě nesprávné montáže nabíječky hrozí nebezpečí zásahu elektrickým proudem nebo vzniku požáru.
- Děti a osoby fyzicky, duševně nebo psychicky postižené a také jiné osoby, jejichž zkušenosti nebo znalosti nejsou dostačující pro obsluhu nabíječky s dodrženy veškerých bezpečnostních zásad, by neměli obsluhovat nabíječku bez dohledu odpovědné osoby. V opačném případě existuje nebezpečí, že zařízení bude použito nevhodným způsobem, následkem čehož může dojít k poranění.
- **Pokud nabíječku nepoužíváte, odpojte ji od elektrické sítě.**
- **Podržujte všechny nabíjecí pokyny, nenabíjete akumulátor při teplotě, která je mimo rozsah určený v tabulce jmenovitých údajů v návodu k obsluze.** Nevhodné nabíjení nebo při teplotě, která je mimo zadaný rozsah může poškodit akumulátor a zvýšit nebezpečí požáru.

OPRAVA NABÍJEČKY

- **Není dovoleno opravovat poškozené nabíječky.** Opravy nabíječky může provádět výhradně výrobce nebo autorizovaný servis.
- **Použitou nabíječku zanepte na místo určené k likvidaci odpadu tohoto typu.**

POZOR! Zařízení slouží k práci v uzavřených prostorech.

I přes použití konstrukce z podstaty věci bezpečné, používání zajišťujících prostředků a dodatečných ochranných prostředků, vždy existuje reziduální riziko poranění během práce.

Pokud se akumulátory Li-Ion zahřejí na vysokou teplotu nebo zkratují, mohou vytéct, vznítit se nebo explodovat. Neskladujte je v autě během horkých a slunečných dní. Neotevírejte akumulátor. Akumulátory Li-Ion obsahují elektronická bezpečnostní zařízení, která, pokud budou poškozena, mohou způsobit, že se akumulátor vznítí nebo exploduje.

Vysvětlivky k použitým piktogramům

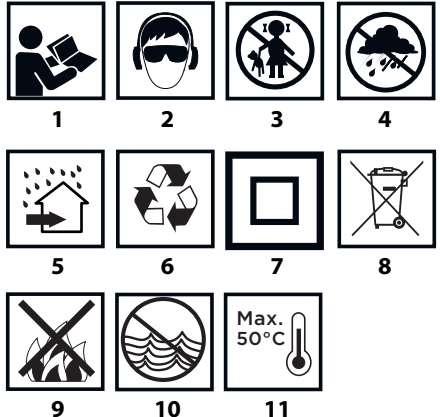

1. Přečtete si tento návod k obsluze a respektujte v něm uvedená upozornění a bezpečnostní pokyny.
2. Používejte ochranné brýle a chrániče sluchu.
3. Zabraňte přístupu dětí k zařízení.
4. Chraňte před deštěm.
5. Používejte uvnitř místnosti, chraňte před vodou a vlhkostí.
6. Recyklace.
7. Druhá třída ochrany.
8. Třídění odpadu.
9. Neházejte články do ohně.
10. Nebezpečné pro vodní prostředí.
11. Nezahřívejte nad 50 °C.

KONSTRUKCE A URČENÍ

Vrtáčka / šroubovák je elektrické nářadí napájené z akumulátoru. Pohonen je komutátorový motor na stejnosměrný proud s planetovým převodem. Vrtáčka / šroubovák je určena k zašroubování a vyšroubování šroubů a vrutů do dřeva, kovu, umělých hmot a keramiky a k vrtání otvorů do uvedených materiálů. Rychlá beznářadová montáž vrtacího sklíčka umožňuje přímou montáž jednostranných šroubovákových nástavců a bitů různých délek, které mají šestihřtaný držák o průměru 6,35 mm, (1/4") přímo ve vřetenou. Výhodou tohoto řešení je možnost pracovat v těžce přístupných místech s omezeným přístupem. Bezdrátové elektrické nářadí s akumulátorovým pohonem se obzvláště hodí pro práce související s vybavováním interiérů, rekonstrukcí bytů apod.



Elektrické zařízení je nutné používat v souladu s jeho určením.

POPIS STRAN S VYOBRAZENÍMI

Níže uvedené číslovaný se vztahuje k prvkům zařízení záznamně na vyobrazeních v tomto návodu.

1. Rychloupínací sklíčko
2. Kroužek rychloupínacího sklíčka
3. Regulační kroužek točivého momentu
4. Přepínač pro změnu rychlostního stupně
5. Přepínač pro volbu směru otáčení

6. Držák
7. Akumulátor
8. Tlačítko pro upevnění akumulátoru
9. Zapínač
10. Osvětlení
11. LED diody
12. Nabíječka
13. Tlačítko indikace stavu nabití akumulátoru
14. Indikace stavu nabití akumulátoru (LED diody).
15. Pojistný kroužek
16. Vřeteno

* Skutečný výrobek se může lišit od vyobrazení.

POPIS POUŽITÝCH GRAFICKÝCH OZNAČENÍ



POZOR



VÝSTRAHA



MONTÁŽ / NASTAVENÍ



INFORMACE

VYBAVENÍ A PŘÍSLUŠENSTVÍ

1. úhlový adaptér - 1 ks (platí pro 58G022-AD)
2. hranový adaptér - 1 ks. (pro 58G022-AD)

PŘÍPRAVA K PRÁCI

VYJÍMÁNÍ / VKLÁDÁNÍ AKUMULÁTORU

- Nastavte přepínač pro volbu směru otáčení (5) do střední polohy.
- Stiskněte tlačítko upevnění akumulátoru (8) a vysuňte akumulátor (7) (**obr. A**).
- Vložte nabitý akumulátor (7) do úchyty v rukojeti, až do slyšitelného zaklapnutí tlačítka upínání akumulátoru (8).

NABÍJENÍ AKUMULÁTORU

Akumulátor je dodáván částečně nabitý. Nabíjení akumulátoru provádějte v prostředí s teplotami v rozmezí 4°C - 40°C. Nový akumulátor nebo akumulátor, který nebyl delší dobu používán, dosáhne plné schopnosti napájení po cca 3-5 cyklech nabití a vybití.

- Vyměňte akumulátor (7) ze zařízení (**obr. A**).
- Zapojte nabíječku do síťové zásuvky (230 V AC).
- Zasuňte akumulátor (7) do nabíječky (12) (**obr. B**). Zkontrolujte, zda je akumulátor správně vložený (zasunutý na doraz).

Po vložení nabíječky do zásuvky napájecí sítě (230 V AC) se na nabíječce rozsvítí zelená dioda (11) signalizující připojení správného napětí.

Po umístění akumulátoru (7) v nabíječce (12) se rozsvítí na nabíječce červená dioda (11), která signalizuje probíhající proces nabíjení akumulátoru.

Současně nepřetržitě svítí zelené diody (14) stavu nabití akumulátoru v různých variantách (viz popis níže).

- **Pulzní svícení všech diod** - signalizuje, že je akumulátor zcela vybitý a je nutné jej nabít.
- **Pulzní svícení 2 diod** - signalizuje částečné vybití.
- **Pulzní svícení 1 diody** - signalizuje vysokou úroveň nabití akumulátoru.

Po nabití akumulátoru svítí dioda (11) na nabíječce zeleně a všechny diody stavu nabití akumulátoru (14) svítí nepřerušovaně. Po jisté době (cca 15 s) diody stavu nabití akumulátoru (14) zhasnou.

Doba nabíjení akumulátoru nesmí překročit 8 hodin. V opačném případě může dojít k poškození akumulátorových článků. Nabíječka se automaticky vypne po úplném nabití akumulátoru. Zelená dioda na nabíječce bude i nadále svítit. Diody stavu nabití akumulátoru po jisté době zhasnou. Odpojte napájení před vyjmutím akumulátoru ze zásuvky nabíječky. Akumulátor se nesmí několikrát za sebou krátkodobě nabíjet. Nedobíjejte akumulátor po krátkodobém používání zařízení. Pokud se doba mezi nutnými cykly nabíjení výrazně zkracuje, znamená to, že je akumulátor opotřebený a musí být vyměněn.

Během procesu nabíjení se akumulátor zahřívá. Nezkoušejte práci ihned po nabití - vyčkejte, dokud akumulátor nedosáhne pokojové teploty. Tím se zabrání poškození akumulátoru.

INDIKACE STAVU NABITÍ AKUMULÁTORU

Akumulátor je vybaven indikací stavu nabití akumulátoru (3 LED diody) (14). Pro kontrolu stavu nabití akumulátoru stiskněte tlačítko signalizace stavu nabití akumulátoru (13) (**obr. C**). Pokud svítí všechny diody indikátoru nabití, pak je úroveň nabití akumulátoru vysoká. Svícení 2 diod indikuje částečné vybití. V případě, že svítí pouze 1 dioda, znamená to, že je akumulátor zcela vybitý a je nutné jej nabít.

BRZDA VŘETENE

Vřtačka / šroubovák je vybavena elektronickou brzdou pro zastavení vřetene bezprostředně po uvolnění stisku tlačítka zapínače (9). Brzda umožňuje přesné šroubování a vrtání díky tomu, že se vřeteno ihned po vypnutí přestane otáčet.

PROVOZ / NASTAVENÍ

ZAPÍNÁNÍ / VYPÍNÁNÍ

Zapnutí - stiskněte tlačítko zapínače (9).

Vypnutí - uvolněte tlačítko zapínače (9).

Při každém stisknutí tlačítka zapínače (9) se rozsvítí dioda (LED) (10), která osvětluje pracoviště.

REGULACE OTÁČEK

Rychlost šroubování nebo vrtání lze při práci regulovat zvýšením nebo snížením tlaku na tlačítko zapínače (9). Regulace rychlosti umožňuje pomalý start, což při vrtání do sádry nebo materiálů s glazurovaným povrchem zabraňuje sklouznutí vrtáku, a při zašroubování a vyšroubování pak napomáhá udržet kontrolu nad činností.

BEZPEČNOSTNÍ SPOJKA PROTI PŘETÍŽENÍ

Nastavení regulačního kroužku točivého momentu (3) do zvolené polohy způsobí trvalé nastavení spojky na danou velikost točivého momentu. Po dosažení nastavené velikosti točivého momentu dojde k automatickému rozpojení bezpečnostní spojky proti přetížení. Zabraní se tak zašroubování šroubu do příliš velké hloubky nebo poškození vřtačky / šroubováku.

REGULACE TOČIVÉHO MOMENTU

Pro různé šrouby a různé materiály se používají různé velikosti točivého momentu.

Čím větší číslo, které odpovídá dané poloze, tím větší točivý moment (**obr. D**).

Nastavte regulační kroužek točivého momentu (3) na stanovenou velikost točivého momentu.

Vždy je nutné začít prací od nižšího momentu.

Postupně zvyšujte točivý moment, až do dosažení optimálního výsledku.

Pro vyšroubování šroubů je třeba zvolit vyšší nastavení.

Pro vrtání je třeba vybrat nastavení označené symbolem vřtačky. S tímto nastavením se dosahují nejvyšší hodnoty točivého momentu.

Schopnost výběru nejvhodnějšího nastavení točivého momentu je získávána spolu s nabytou praxí.

Nastavení regulačního kroužku točivého momentu do polohy pro vrtání způsobí deaktivaci bezpečnostní spojky proti přetížení.

MONTÁŽ PRACOVNÍHO NÁSTROJE VE VRTACÍM SKLÍČIDLE

- Nastavte přepínač pro volbu směru otáčení (5) do střední polohy.
- Otáčejte kroužkem rychloupínacího sklíčidla (2) proti směru hodinových ručiček (viz označení na kroužku), až dosáhnete požadované rozevření čelisti, umožňující vložení vřtačky nebo šroubovákového nástavce (**obr. E**).

Za účelem upevnění pracovního nástroje otočte kroužkem rychloupínacího sklíčidla (2), ve směru hodinových ručiček a pevně utáhněte.

Demontáž pracovního nástroje probíhá v opačném pořadí.

Při upevňování vřtačky nebo šroubovákového nástavce v rychloupínacím sklíčidle dbejte na správnou polohu nástroje. Při používání krátkých šroubovákových nástavců nebo bitů je třeba použít jako prodloužení přidavné magnetické sklíčidlo.

DEMONTÁŽ A MONTÁŽ VRTACÍHO SKLÍČIDLA

- Odtáhněte pojistný kroužek (15) dopředu a sundejte vrtací sklíčidlo (1) z vřetene (**obr. F**).
- Montáž vrtacího sklíčidla (1) probíhá v opačném pořadí.
- Odtáhněte pojistný kroužek (15) a vložte vrtací sklíčidlo (1) do vřetene, až do slyšitelného zaskočení zámku (může být nutné úchyt lehce otočit, dokud se nebude nacházet ve správné poloze).

MONTÁŽ A VÝMĚNA PRACOVNÍCH NÁSTAVCŮ V DRŽÁKU

VŘETENA

- Umístěte zvolený pracovní nástavec přímo do držáku vřetene (16) (obr. G).
- Přesvědčte se, zda byl nástavec vložen na doraz a zda je pevně upnut.
- Demontáž pracovního nářadí se provádí vyjmutím pracovního nástavce z držáku vřetene.



Při používání krátkých šroubovákových nástavců a bitů je třeba použít přídatný adaptér pro šroubovákové nástavce. Při zašroubování vrutů se vždy doporučuje provést přípravný otvor. Krátký šroubovákový nástavec namontovaný na vřetenu nevyžaduje demontáž při montáži vrtacího sklíčidla (obr. H).

SMĚR OTÁČENÍ DOPRAVA – DOLEVA

Pomocí přepínače otáček (5) lze zvolit směr otáčení vřetene (obr. I).

Otáčení směrem doprava – nastavte přepínač (5) úplně doleva.

Otáčení směrem doleva – nastavte přepínač (5) úplně doprava.

* Je vyhrazena možnost, že poloha přepínače ve vztahu k otáčkám může být v některých případech jiná, než bylo popsáno. Řiďte se grafickým označením umístěným na přepínači nebo na tělese zařízení.



Bezpečnou polohou je střední poloha přepínačů otáček (5), ve které nemůže dojít k případnému spuštění elektrického nářadí.

- V této poloze nelze vrtáčku / šroubovák spustit.
- V této poloze se provádí výměna vrtáků nebo nástavců.
- Před spuštěním se přesvědčte, zda je přepínač pro volbu směru otáčení (5) ve správné poloze.



Směr otáčení se nesmí měnit, pokud se vřeteno vrtáčky / šroubováku otáčí.

ZMĚNA RYCHLOSTNÍHO STUPNĚ

Přepínač pro změnu rychlostního stupně (4) (obr. J) umožňuje zvýšit rozsah otáček.

Stupeň č. I: rozsah otáček menší, velká síla točivého momentu.

Stupeň č. II: rozsah otáček větší, menší síla točivého momentu.

Nastavte přepínač pro změnu rychlostního stupně do příslušné polohy v závislosti na plánované činnosti. Pokud přepínač nelze přepnout, je nutné mírně pootočit vřetenem.



Nikdy nepřepínejte přepínač pro změnu rychlostního stupně, pokud je vrtáčka / šroubovák v provozu. Mohlo by to vést k poškození elektrického nářadí.



V případě dlouhodobého vrtní při nízkých otáčkách vřetene hrozí přehřátí motoru. Je třeba dělat pravidelné přestávky v práci nebo nechat zařízení pracovat na maximálních otáčkách bez zatížení po dobu cca 3 min.

DRŽÁK

Vrtáčka / šroubovák má praktický držák (6) sloužící k zavěšení, např. na montérském opasku během prací ve výškách.

PÉČE A ÚDRŽBA



Před zahájením jakýchkoliv činností spojených s instalací, seřizováním, opravami nebo údržbou je nutné vyjmout akumulátor ze zařízení.

ÚDRŽBA A SKLADOVÁNÍ

- Doporučuje se čistit zařízení ihned po každém použití.
- K čištění nepoužívejte vodu ani jiné kapaliny.
- Čistíte zařízení suchým hadříkem nebo proudem stlačeného vzduchu s nízkým tlakem.
- Nepoužívejte žádné čisticí prostředky ani rozpouštědla, jelikož může dojít k poškození plastových součástí.
- Pravidelně čistěte ventilační otvory v krytu motoru, aby nedocházelo k přehřátí zařízení.
- Uchovávejte zařízení vždy na suchém místě mimo dosah dětí.
- Zařízení by se mělo skladovat s vyjmutou baterií.



Veškeré závady je nutné nechat odstranit v autorizovaném servisu výrobce.

TECHNICKÉ PARAMETRY

JMENOVITÉ ÚDAJE

Akumulátorová vrtáčka / šroubovák 58G022	
Parametr	Hodnota
Napětí akumulátoru	18 V DC

Rozsah otáček při chodu naprázdno	stupeň č. I	0-350 min ⁻¹
	stupeň č. II	0-1250 min ⁻¹
Rozsah rychloupínacího sklíčidla		0,8 - 10 mm
Sklíčidlo pro upínání nástrojů		6,35 mm (¼")
Rozsah regulace točivého momentu		1 - 19 + vrtní
Max. točivý moment (měkké vrtní)		28 Nm
Max. točivý moment (tvrdé vrtní)		44 Nm
Třída ochrany		III
Hmotnost		1,1 kg
Rok výroby		2020
58G022 znamená typ a určený stroje		

Akumulátor systému Graphite Energy+		
Parametr	Hodnota	
Akumulátor	58G001	58G004
Napětí akumulátoru	18 V DC	18 V DC
Typ akumulátoru	Li-Ion	Li-Ion
Kapacita akumulátoru	2000 mAh	4000 mAh
Rozsah okolní teploty	4°C - 40°C	4°C - 40°C
Nabíjecí čas nabíječkou 58G002	1 h	2 h
Hmotnost	0,400 kg	0,650 kg
Rok výroby	2020	2020

Nabíječka systému Graphite Energy+	
Parametr	Hodnota
Typ nabíječky	58G002
Napájecí napětí	230 V AC
Napájecí kmitočet	50 Hz
Nabíjecí napětí	22 V DC
Max. nabíjecí proud	2300 mA
Rozsah okolní teploty	4°C - 40°C
Doba nabíjení akumulátoru 58G001	1 h
Doba nabíjení akumulátoru 58G004	2 h
Třída ochrany	II
Hmotnost	0,300 kg
Rok výroby	2020

ÚDAJE O HLUKU A VIBRACÍCH

Hladina akustického tlaku	$L_{pA} = 84 \text{ dB(A)}$ $K=3 \text{ dB(A)}$
Hladina akustického výkonu	$L_{WA} = 95 \text{ dB(A)}$ $K=3 \text{ dB(A)}$
Hodnota zrychlení vibrací	$a_{hv} = 1,552 \text{ m/s}^2$ $K=1,5 \text{ m/s}^2$



Informace týkající se hluku a vibrací

Hladina emise hluku zařízení byla popsána: úrovní emise akustického tlaku L_p , a úrovní akustického výkonu L_w , (kde K je nejistota měření). Vibrace, které zařízení vyvolává, byly popsány hodnotou zrychlení vibrací a_{hv} (kde K je nejistota měření).

Uvedené v tomto návodu: hladina emise akustického tlaku L_p , úroveň akustického výkonu L_w , a hodnoty zrychlení vibrací a_{hv} byly naměřeny v souladu s normou EN 60745-1: 2009+A11:2010. Uvedená úroveň vibrací a_{hv} může být použita ke srovnání zařízení a prvotnímu posouzení expozice vibracím.

Uvedená hladina vibrací je reprezentativní pro základní použití zařízení. Je-li zařízení používáno pro jiné práce nebo s jinými pracovními nástroji, může být úroveň vibrací jiná. Na vyšší vibrace může mít vliv nedostatečná nebo prováděná příliš zřídka údržba zařízení. Výše uvedené příčiny mohou způsobit navýšení expozice vibracím během celé doby provozu.

Pro přesné zhodnocení expozice vibracím je potřeba zohlednit období, kdy je zařízení vypnuto nebo kdy je zapnuto, ale nepoužíváno k práci. Takto může být celková expozice vibracím mnohem nižší.

K ochraně uživatele proti účinkům vibrací, je nutné zavést další bezpečnostní opatření, jako například: cyklická údržba zařízení a pracovních nástrojů, zajištění teploty rukou a vhodná organizace práce.

OCHRANA ŽIVOTNÍHO PROSTŘEDÍ



Elektricky napájené výrobky nevyhazujte spolu s domácím odpadem, nýbrž je odevzdávejte k likvidaci v příslušných závodech pro zpracování odpadu. Informace ohledně likvidace Vám poskytnou prodejce nebo místní úřady. Použitá elektrická a elektronická zařízení obsahují látky škodlivé pro životní prostředí. Nerecyklovatelná zařízení představují potenciální nebezpečí pro životní prostředí a zdraví osob.



Akumulátory / baterie nevyhazujte do domovního odpadu, je zakázáno vyhazovat je do ohně nebo vody. Poškozené nebo opotřebované akumulátory řádně recyklujte v souladu s platnou směrnicí týkající se akumulátorů a baterií.

Li-Ion

* Právo na provádění změn je vyhrazeno.

„Grupa Topex Spółka z ograniczoną odpowiedzialnością“ Spółka komandytowa se sídlem ve Varšavě, na ul. Pograniczna 2/4 (dále jen: „Grupa Topex“) informuje, že veškerá autorská práva k obsahu tohoto návodu (dále jen: „návod“), včetně mj. textu, použitých fotografií, schémat, výkresů a také jeho uspořádání, náleží výhradně firmě Grupa Topex a jsou právně chráněna podle zákona ze dne 4. února 1994, o autorských právech a právech příbuzných (sbírka zákonů z roku 2006 č. 90 položka 631 s pozdějšími změnami). Kopírování, zpracovávání, zveřejňování či modifikování části návodu jakoukoli z jeho jednotlivých částí pro komerční účely bez písemného souhlasu firmy Grupa Topex je přísně zakázáno a může mít za následek občanskoprávní a trestní stíhání.



PREKLAD PŮVODNÉHO NÁVODU NA POUŽITIE AKUMULÁTOROVÝ VRTÁČÍ SKRUTKOVÁČ 58G022

UPOZORNĚNIE: SKŔOR, AKO PRÍSTÚPITE K POUŽÍVANI ELEKTRICKÉHO NÁRÁDIA, POZORNĚ SI PREČÍTAJTE TENTO NÁVOD A USCHOVAJTE HO NA NESKORŠIE POUŽITIE.

DETAILNÉ BEZPEČNOSTNÉ PREDPISY

DETAILNÉ PREDPISY TÝKAJÚCE SA BEZPEČNEJ PRÁCE S VRTÁČÍM SKRUTKOVÁČOM

- Pri práci s vrtáčím skrutkovačom používajte chrániče sluchu a ochranné okuliare. Vystavovanie sa hluku môže spôsobiť poškodenie sluchu. Kovové piliny a iné vo vzduchu sa nachádzajúce častice môžu spôsobiť trvalé poškodenie zraku.
- Pri vykonávaní prác, pri ktorých by pracovný nástroj mohol naraziť na skryté elektrické vodiče, treba zariadenie držať za izolované povrchy rukovätí. Kontakt s vodičom napájacej siete môže mať za následok odovzdanie napätia kovovým častiam zariadenia, čo by mohlo spôsobiť úraz elektrickým prúdom.

DODATOČNÉ ZÁSADY BEZPEČNOSTI PRI PRÁCI S VRTÁČÍM SKRUTKOVÁČOM

- Používajte iba odporúčané akumulátory a nabíjačky. Akumulátory a nabíjačky nepoužívajte na iné účely.
- Nevykonávajte zmenu smeru otáčania vretena náradia vtedy, keď náradie pracuje. V opačnom prípade môže dôjsť k poškodeniu vrtáčieho skrutkovača.
- Na čistenie vrtáčieho skrutkovača používajte suchú mäkkú handričku. V žiadnom prípade nepoužívajte akýkoľvek čistiaci prostriedok ani alkohol.
- Poškodené zariadenie neopravujte. Opravy môže vykonávať len výrobca alebo autorizovaný servis.

SPRÁVNÁ MANIPULÁCIA A PREVÁDZKA AKUMULÁTOROV:

- Proces nabíjania akumulátora by mal prebiehať pod kontrolou používateľa.
- Vyhybajte sa nabíjaniu akumulátora pri teplote pod 0 °C.
- Akumulátor nabíjajte len nabíjačkou odporúčanou výrobcom. Použitím nabíjačky určenej na nabíjanie iného typu akumulátorov môže vzniknúť riziko požiaru.

- V čase, keď sa akumulátor nepoužíva, je potrebné ho uchovávať v bezpečnej vzdialenosti od kovových predmetov ako kancelárske spinky, mince, kľúče, kince, skrutky alebo iné malé kovové súčiastky, ktoré môžu vytvoriť skrat na kontaktoch akumulátora. Skrat kontaktov akumulátora môže spôsobiť popáleniny alebo požiar.
- V prípade poškodenia a/alebo nesprávneho používania akumulátora môže dôjsť k unikaniu výparov. Miestnosť vyvetrajte a v prípade problémov kontaktujte lekára. Výpary môžu poškodiť dýchacie cesty.
- V extrémnych podmienkach môže dôjsť k úniku kvapaliny z akumulátora. Kvapalina vytekajúca z akumulátora môže spôsobiť podráždenia alebo popáleniny. Ak skonstatujete únik kvapaliny, postupujte nasledovným spôsobom:
 - kvapalinu starostlivo utrite handričkou. Vyhybajte sa kontaktu kvapaliny s pokožkou alebo očami.
 - ak dôjde ku kontaktu kvapaliny s pokožkou, príslušné miesto na tele okamžite opláchnite výdatným množstvom čistej vody, prípadne kvapalinu zneutralizujte pomocou slabej kyseliny ako citrónová šťava alebo ocot.
 - ak sa kvapalina dostane do očí, okamžite ich vypláchnite veľkým množstvom čistej vody, minimálne počas 10 minút a vyhľadajte lekársku pomoc.
- Nepoužívajte akumulátor, ktorý je poškodený alebo modifikovaný. Poškodené alebo modifikované akumulátory sa môžu správať nepredvídateľne a viesť k požiaru, výbuchu alebo k nebezpečenstvu zranení.
- Akumulátor nevystavujte pôsobeniu vlhkosti alebo vody.
- Akumulátor vždy udržiavajte v bezpečnostnej vzdialenosti od tepelného zdroja. Nie je dovolené nechávať ho dlhší čas v prostredí s vysokou teplotou (na miestach s priamym slnečným svetlom, v blízkosti ohrievačov alebo na miestach s teplotou nad 50 °C).
- Akumulátor nevystavujte pôsobeniu ohňa ani príliš vysokej teplote. Vystavovanie pôsobeniu ohňa alebo teploty nad 130 °C môže spôsobiť výbuch.

POZOR! Teplota 130 °C môže byť uvedená ako 265 °F.

- Dodržiavajte všetky pokyny na nabíjanie, akumulátor nenabíjajte pri teplote prekračujúcej rozsah uvedený v tabuľke menovitých údajov v návode na obsluhu. Nesprávne nabíjanie alebo nabíjanie pri teplote prekračujúcej uvedený rozsah môže akumulátor poškodiť a zvýšiť nebezpečenstvo požiaru.

OPRAVA AKUMULÁTOROV:

- Poškodené akumulátory neopravujte. Opravy akumulátora môže vykonávať len výrobca alebo autorizovaný servis.
- Opatrebovaný akumulátor odovzdajte na miesto určené na recykláciu nebezpečného odpadu tohto typu.

BEZPEČNOSTNÉ POKYNY TÝKAJÚCE SA NABÍJAČKY AKUMULÁTORA

- Nabíjačku nevystavujte pôsobeniu vlhkosti alebo vody. Preniknutie vody do nabíjačky zvyšuje riziko zranenia. Nabíjačku možno používať len vo vnútri suchých interiérov.
- Pred začatím akejkoľvek činnosti súvisiacej s údržbou alebo čistením nabíjačky ju odpojte od siete elektrického napätia.
- Nepoužívajte nabíjačku umiestnenú na horľavom podklade (napr. papier, textil) ani v blízkosti horľavých látok. Vzhľadom na zvýšenie teploty nabíjačky počas nabíjania hrozí nebezpečenstvo požiaru.
- Pred použitím vždy skontrolujte stav nabíjačky, kábla a kolika. Ak skonstatujete poškodenia – nabíjačku nepoužívajte. Nabíjačku sa nepokúšajte rozcierať. Všetky opravy zverte autorizovanému servisnému stredisku. Nesprávne uskutočnená montáž nabíjačky môže byť príčinou úrazu elektrickým prúdom alebo požiaru.
- Deti a fyzicky, emocionálne alebo psychicky postihnuté osoby ako aj iné osoby, ktoré nemajú dostatočné skúsenosti alebo znalosti na to, aby obsluhovali nabíjačku pri dodržaní všetkých bezpečnostných zásad, by nabíjačku nemali obsluhovať bez dozoru zodpovednej osoby. V opačnom prípade hrozí nebezpečenstvo, že zariadenie bude použité nesprávne, čo môže viesť k zraneniam.
- Keď sa nabíjačka nepoužíva, treba ju odpojiť od elektrickej siete.
- Dodržiavajte všetky pokyny na nabíjanie, akumulátor nenabíjajte pri teplote prekračujúcej rozsah uvedený v tabuľke menovitých údajov v návode na obsluhu. Nesprávne nabíjanie alebo nabíjanie pri teplote prekračujúcej uvedený rozsah môže akumulátor poškodiť a zvýšiť nebezpečenstvo požiaru.

OPRAVA NABÍJAČKY

- Poškodenú nabíjačku **neopravujte**. Opravy nabíjačky môže vykonávať len výrobca alebo autorizovaný servis.
- Opatrebovanú nabíjačku **odovzdajte na miesto určené na recykláciu odpadu tohto typu**.

POZOR! Zariadenie slúži na prácu v interiéri.

Napriek použitiu vo svojej podstate bezpečnej konštrukcie, používaniu bezpečnostných prostriedkov a dodatočných ochranných prostriedkov vždy existuje minimálne riziko úrazov pri práci.

Akumulátory Li-Ion môžu vytiecť, zapáliť sa alebo vybuchnúť v prípade, že sa nahrejú na vysokú teplotu alebo na nich vznikne skrat. Nie je dovolené odkladať ich v aute počas horúcich a snežných dní. Akumulátor neotvárajte. Akumulátory Li-Ion obsahujú elektronické bezpečnostné zariadenia, ktoré v prípade poškodenia môžu spôsobiť, že akumulátor sa zapáli alebo vybuchne.

Vysvetlenie použitých piktogramov

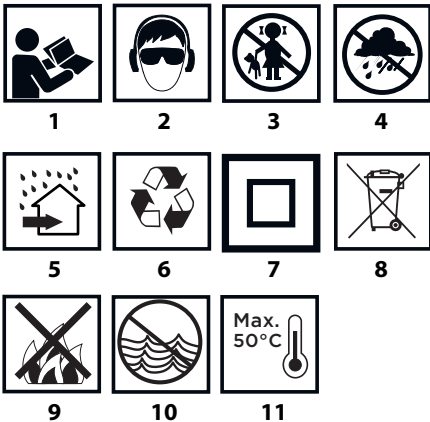

1. Prečítajte si návod na obsluhu, dodržiavajte výstrahy a bezpečnostné pokyny, ktoré sa v ňom nachádzajú.
2. Používajte ochranné okuliare a chrániče sluchu.
3. Zabráňte prístupu detí do blízkosti zariadenia.
4. Chráňte pred dažďom.
5. Používajte v interiéroch, chráňte pred vodou a vlhkosťou.
6. Recyklácia.
7. Druhá ochranná trieda.
8. Triedený zber.
9. Články nevyhadzujte do ohňa.
10. Ohrozujú vodné prostredie.
11. Vyhýbajte sa zohriatiu nad 50 °C.

KONŠTRUKCIA A POUŽITIE

Vrtací skrutkovač je elektrické náradie napájané akumulátorom. Poháňaný je komutátorovým motorom jednosmerného prúdu spolu s planetárnou prevodovkou. Vrtací skrutkovač je určený na skrutkovanie skrutiek do dreva, kovu, plastov a keramiky a ich vyskrutkovanie, ako aj na vrtanie otvorov do uvedených materiálov. Rýchle odstránenie vrtacieho skľučovadla bez použitia náradia umožňuje priamu montáž jednostranných vrtáčich konviek a bitov s rôznymi dĺžkami, ktoré majú stopky so šesťhranným prierezom, s otvorom 6,35 mm (1/4"), priamo do vretena. Výhodou takéhoto riešenia je možnosť práce na ťažko dostupných miestach s obmedzeným prístupom. Elektrické náradia na akumulátorový pohon, bez napájacieho kábla, sa s obľubou využívajú predovšetkým pri prácach súvisiacich so zariadením a úpravou interiérov, atď.



Elektrické náradie nepoužívajte v rozpore s jeho určením.

VYSVETLIVKY KU GRAFICKEJ ČÁSTI

Nasledujúce číslovanie sa vzťahuje na časti zariadenia zobrazené v grafickej časti tohto návodu.

1. Rýchloupínacie skľučovadlo
2. Prsteň rýchloupínacieho skľučovadla

3. Prsteň na reguláciu krútiaceho momentu
4. Prepínač zmeny rýchlostí
5. Prepínač smeru otáčania
6. Držiak
7. Akumulátor
8. Tlačidlo na upevnenie akumulátora
9. Spínač
10. Osvetlenie
11. LED diódy
12. Nabíjačka
13. Tlačidlo signalizácie stavu nabitia akumulátora
14. Signalizácia stavu nabitia akumulátora (LED diódy).
15. Aretačný krúžok
16. Vretno

* Obrázok s výrobkom sa nemusia zhodovať.

VYSVETLIVKY POUŽITÝCH GRAFICKÝCH ZNAČIEK



UPOZORNENIE



VÝSTRAHA



MONTÁŽ/NASTAVENIA



INFORMÁCIA

VYBAVENIE A PRÍSLUŠENSTVO

1. uhľový adaptér - 1 ks (platí pre 58G022-AD)
2. adaptér na hranu - 1 ks. (pre 58G022-AD)

PRED UVEDENÍM DO PREVÁDZKY

VYBERANIE / VKLADANIE AKUMULÁTORA



- Prepínač smeru otáčok (5) nastavte do stredovej polohy.
- Stlačte tlačidlo na upevnenie akumulátora (8) a akumulátor (7) vysuňte (obr. A).
- Nabitý akumulátor (7) vložte do otvoru v rukoväti, až kým zreteľne nezacvakne tlačidlo na upevnenie akumulátora (8).

NABÍJANIE AKUMULÁTORA



Akumulátor zariadenia sa dodáva v čiastočne nabitom stave. Nabíjanie akumulátora vykonávajte pri teplote prostredia 4°C - 40°C. Nový alebo dlhší čas nepoužívaný akumulátor dosiahne úplnú schopnosť napájania po 3 - 5 cykloch nabitia a vybitia.



- Akumulátor (7) vyberte zo zariadenia (obr. A).
- Sieťový adaptér pripojte do zásuvky el. prúdu (230 V AC).
- Akumulátor vsuňte (7) do nabíjačky (12) (obr. B). Skontrolujte, či je akumulátor správne zasunutý (úplne zasunutý).



Po zapojení nabíjačky do sieťovej zásuvky (230 V AC) sa na nabíjačke rozsvieti zelená dióda (11), ktorá informuje o pripojení k napätiu. Po vložení akumulátora (7) do nabíjačky (12) sa na nabíjačke rozsvieti červená dióda (11), ktorá signalizuje, že prebieha proces nabíjania akumulátora.

Súčasne blikajú zelené diódy (14) stavu nabitia akumulátora v rôznom usporiadaní (pozri nasledujúci opis).

- **Ak blikajú všetky diódy** – znamená to vyčerpanie akumulátora a potrebu jeho nabitia.

- **Blikanie dvoch diód** – znamená čiastočné vybitie.

- **Blikanie jednej diódy** – znamená vysokú hladinu nabitia akumulátora.



Po nabití akumulátora dióda (11) na nabíjačke svieti zeleným svetlom a všetky diódy stavu nabitia akumulátora (14) svietia neprerušovaným svetlom. Po istom čase (približne 15 s) diódy stavu nabitia akumulátora (14) zhasnú.



Akumulátor by sa nemal nabíjať dlhšie ako 8 hodín. Prekročením tohto času môže mať za následok poškodenie článkov akumulátora. Nabíjačka sa po úplnom nabití akumulátora automaticky vypne. Zelená dióda na nabíjačke bude ďalej svietiť. Diódy stavu nabitia akumulátora po istom čase zhasnú. Pred vybratím akumulátora z otvoru v nabíjačke napájanie odpojte. Vyhýbajte sa za sebou nasledujúcim krátkym nabíjaniam. Akumulátory nedobíjajte po krátkom používaní zariadenia. Značné skrátenie času medzi potrebnými nabitiami svedčí o tom, že akumulátor je opotrebovaný a je potrebné ho vymeniť.



Počas nabíjania sa akumulátory nahrievajú. Nezačínajte pracovať

hneď po nabíjaní – počkajte, kým akumulátor nedosiahne izbovú teplotu. Zabrání sa tým poškodeniu akumulátora.

SIGNALIZÁCIA STAVU NABÍTIA AKUMULÁTORA

Akumulátor je vybavený signalizáciou stavu nabitia akumulátora (3 LED diódy) (14). Ak chcete skontrolovať stav nabitia akumulátora, stlačte tlačidlo signalizácie stavu nabitia akumulátora (13) (obr. C). Ak svietia všetky diódy, signalizuje to vysokú hladinu nabitia akumulátora. Ak svietia dve diódy, znamená to čiastočné vybitie. Ak svieti iba jedna dióda, znamená to vyčerpanie akumulátora a nevyhnutnosť jeho nabitia.

BRZDA VRETENA

Vrtiaci skrutkovač má elektronickú brzdu, ktorá zastaví vreteno okamžite po uvoľnení tlaku na tlačidlo spínača (9). Brzda zaručuje presnosť skrútkovania a vrtania, pretože zabráňuje voľnému otáčaniu vretena po vypnutí.

PRÁCA / NASTAVENIA

ZAPÍNANIE / VYPÍNANIE

Zapínanie – stlačte tlačidlo spínača (9).

Vypínanie – uvoľnite tlak na tlačidlo spínača (9).

Každé stlačenie tlačidla spínača (9) spôsobí rozsvietenie diódy (LED) (10), ktorá osvetľuje miesto práce.

REGULÁCIA RÝCHLOSTI OTÁČANIA

Rýchlosť skrutkovania alebo vrtania možno regulovať počas práce zvyšovaním alebo znižovaním tlaku na tlačidlo spínača (9). Regulácia rýchlosti umožňuje pomalý štart, čo pri vrtaní otvorov do sadry alebo glazúry zabraňuje pošmyknutiu vrtáka, zatiaľ čo pri skrútkovaní a vyskrútkovávaní pomáha udržať kontrolu nad prácou.

SPOJKA PROTI PRETÁŽENIU

Nastavenie prsteňa na reguláciu momentu otáčania (3) vo vybranej polohe spôsobuje trvalé nastavenie spojky na určenú hodnotu momentu otáčania. Po dosiahnutí hodnoty nastaveného krútiaceho momentu sa spojka proti preťaženiu automaticky vypne. Umožňuje to zabránenie príliš hlbokému zaskrutkovaniu skrutky alebo poškodeniu vrtacieho skrutkovača.

NASTAVENIE KRÚTIACEHO MOMENTU

- Pre rôzne skrutky a rôzne materiály sa používajú rôzne hodnoty krútiaceho momentu.
- Moment otáčania je tým vyšší, čím je vyššia hodnota čísla zodpovedajúca danej polohe (obr. D).
- Prsteň na reguláciu krútiaceho momentu (3) nastavte na stanovenú hodnotu krútiaceho momentu.
- Prácu vždy začínajte pri nižšej hodnote krútiaceho momentu.
- Krútiaci moment postupne zvyšujte, až kým nedosiahnete uspokojivý výsledok.
- Na vyskrútkovanie skrutiek voľte vyššie hodnoty.
- Na vrtanie si vyberte hodnotu označenú symbolom vrtáka. Pri tomto nastavení sa dosahuje najvyššia hodnota krútiaceho momentu.
- Zručnosť pri výbere správneho nastavenia krútiaceho momentu sa získava úmerne s praxou.

Nastavenie prsteňa na reguláciu krútiaceho momentu v polohe vrtania spôsobuje deaktiváciu spojky proti preťaženiu.

MONTÁŽ PRACOVNÉHO NÁSTROJA DO VRTACIEHO SKLUČOVADLA

- Prepínač smeru otáčok (5) umiestnite do stredovej polohy.
- Otáčacím prsteňom rýchlopínacieho skľučovadla (2) proti smeru hodinových ručičiek (pozri označenie na prsteň) možno dosiahnuť požadované roztvorenie čelustí, ktoré umožňuje vloženie vrtáka alebo skrutkovacieho nástavca (obr. E).
- Na upevnenie pracovného nástroja treba otáčať prsteňom rýchlopínacieho skľučovadla (2) v smere hodinových ručičiek a silno utiahnuť.

Demontáž pracovného nástroja sa vykonáva v opačnom poradí ako jeho montáž.

Pri upevňovaní vrtáka alebo skrutkovacieho nástavca v rýchlopínacom skľučovadle venujte pozornosť správne umiestneniu nástroja. Pri používaní krátkych skrutkovacích nástavcov alebo bitov použite prídavný magnetický držiak ako predlžovací nástavec.

DEMONTÁŽ / MONTÁŽ VRTACIEHO SKLUČOVADLA

- Aretačný krúžok (15) odtiahnite dopredu a skľučovadlo vrtáčky (1) vysuňte z vretena (obr. F).

- Montáž skľučovadla vrtáčky (1) prebieha v opačnom poradí ako jeho demontáž.
- Aretačný krúžok (15) odtiahnite a skľučovadlo vrtáčky (1) nasuňte na vreteno až do zreteľného zacvaknutia blokovania (môže byť potrebné mierne otočenie skľučovadla vrtáčky, kým nebude v správnej polohe).

MONTÁŽ A VÝMENA PRACOVNÝCH NÁSTAVCOV V DRŽIAKU VRETENA

- Vhodný pracovný nástavec umiestnite priamo do držiaka vretena (16) (obr. G).
- Uistite sa, či je nástavec vložený na doraz a či je dobre upevnený.
- Demontáž pracovného náradia prebieha tak, že pracovný nástavec vyberiete z držiaka vretena.

Pri používaní krátkych skrutkovacích nástavcov a bitov používajte dodatočný adaptér na skrútkovacie nástavce. Pri skrútkovaní skrutiek sa odporúča vždy predtým vykonať pilotný otvor. Krátky skrútkovací nástavec namontovaný vo vretene si pri montáži skľučovadla vrtáčky nevyžaduje demontáž (obr. H).

SMER OTÁČOK VPRAVO – VĽAVO

Pomocou prepínača otáčok (5) sa vykonáva výber smeru otáčania vretena (obr. I).

Otáčky doprava – prepínač (5) nastavte do krajnej ľavej polohy.

Otáčky doľava – prepínač (5) nastavte do krajnej pravej polohy.

* Upozornenie: v niektorých prípadoch môže byť poloha prepínača vzhľadom k otáčkam iná, ako je uvedená. Všímate si grafické označenie umiestnené na prepínači alebo kryte zariadenia.

Bezpečnou pozíciou je stredná poloha prepínača smeru otáčok (5), ktorá predchádza náhodnému uvedeniu elektrického náradia do pohybu.

- V tejto polohe sa vrtací skrutkovač nedá uviesť do pohybu.
- Výmena vrtákov alebo nástavcov sa vykonáva v tejto polohe.
- Pred uvedením do pohybu skontrolujte, či je prepínač smeru otáčok (5) v správnej polohe.

Zmenu smeru otáčok nevykonávajte, keď je vreteno vrtacieho skrutkovača v pohybe.

ZMENA RÝCHLOSTI

Prepínač zmeny rýchlosti (4) (obr. J) umožňuje zvýšenie rozsahu rýchlosti otáčania.

Rýchlosť I: menší rozsah otáčok, veľká sila krútiaceho momentu.

Rýchlosť II: väčší rozsah otáčok, menšia sila krútiaceho momentu.

Prepínač zmeny rýchlosti prepnite do vhodnej polohy v závislosti od vykonávanej práce. Ak sa prepínač nedá presunúť, treba mierne potiať hriadeľom.

Prepínač zmeny rýchlosti v žiadnom prípade neprestavujte vtedy, keď vrtací skrutkovač pracuje. Mohlo by to spôsobiť poškodenie elektrického náradia.

Pri dlhotrvajúcom vrtaní pri nízkej rýchlosti otáčania vretena hrozí prehriatie motora. Pri práci dodržiavajte pravidelné prestávky alebo umožnite, aby zariadenie pracovalo naprázdno pri maximálnych otáčkach približne 3 minúty.

DRŽIAK

Vrtací skrutkovač má praktický držiak (6), ktorý slúži na zavesenie napr. na montážnom opasku pri vyškových prácach.

OŠETROVANIE A ÚDRŽBA

Skôr, ako začnete akúkoľvek činnosť súvisiacu s inštaláciou, nastavením, opravou alebo údržbou, vyberte akumulátor zo zariadenia.

ÚDRŽBA A SKLADOVANIE

- Zariadenie sa odporúča čistiť hneď po každom jeho použití.
- Na čistenie nepoužívajte vodu ani iné kvapaliny.
- Zariadenie čistite pomocou suchej handričky alebo ho prefúkajte vzhľadom stlačeným pod nízkym tlakom.
- Nepoužívajte žiadne čistiace prostriedky ani rozpúšťadlá, pretože môžu poškodiť súčiastky vyrobené z plastu.
- Pravidelne čistite vetracie otvory v plášti motora, aby nedošlo k prehriatiu zariadenia.
- Zariadenie vždy skladujte na suchom mieste mimo dosahu detí.
- Zariadenie odkladajte s vybraťým akumulátorom.

Akékoľvek poruchy musia byť odstránené autorizovaným servisom výrobcu.

TECHNICKÉ PARAMETRE

MENOVITÉ ÚDAJE

Akumulátorový vrtací skrutkovač 58G022	
Parameter	Hodnota
Napätie akumulátora	18 V DC
Rozsah rýchlostí otáčania pri behu naprázdno	rýchlosť I 0-350 min ⁻¹ rýchlosť II 0-1250 min ⁻¹
Rozsah rýchloúpinacieho skľučovadla	0,8 - 10 mm
Skľučovadlo na náradie	6,35 mm (¼")
Rozsah regulácie krútiaceho momentu	1 – 19 + vrtanie
Max. točivý moment (mäkké vrtanie)	28 Nm
Max. točivý moment (tvrdé vrtanie)	44 Nm
Ochranná trieda	III
Hmotnosť	1,1 kg
Rok výroby	2020
58G022 označuje tak typ, ako aj označenie stroja	

Akumulátor systému Graphite Energy+		
Parameter	Hodnota	
Akumulátor	58G001	58G004
Napätie akumulátora	18 V DC	18 V DC
Typ akumulátora	Li-Ion	Li-Ion
Kapacita akumulátora	2000 mAh	4000 mAh
Rozsah okolitej teploty	4°C – 40°C	4°C – 40°C
Čas nabíjania nabíjačkou 58G002	1 h	2 h
Hmotnosť	0,400 kg	0,650 kg
Rok výroby	2020	2020

Nabíjačka systému Graphite Energy+	
Parameter	Hodnota
Typ nabíjačky	58G002
Napájacie napätie	230 V AC
Frekvencia napájania	50 Hz
Nabíjacie napätie	22 V DC
Max. prúd nabíjania	2300 mA
Rozsah okolitej teploty	4°C – 40°C
Čas nabíjania akumulátora 58G001	1 h
Čas nabíjania akumulátora 58G004	2 h
Ochranná trieda	II
Hmotnosť	0,300 kg
Rok výroby	2020

ÚDAJE TÝKAJÚCE SA HLUČNOSTI A VIBRÁCIÍ

Hladina akustického tlaku	$L_{pA} = 84 \text{ dB(A)}$ $K = 3 \text{ dB(A)}$
Hladina akustického výkonu	$L_{wA} = 95 \text{ dB(A)}$ $K = 3 \text{ dB(A)}$
Hodnota zrýchlení vibrácií	$a_{hV} = 1,552 \text{ m/s}^2$ $K = 1,5 \text{ m/s}^2$



Informácie o hluku a vibráciách

Hladina hluku emitovaného zariadením je určená: hladinou akustického tlaku L_{pA} , a hladinou akustického výkonu L_{wA} , (kde K označuje neistotu merania). Vibrovanie zariadenia je určené hodnotou zrýchlení vibrácií a_h (kde K označuje neistotu merania).

V tomto návode uvedené: hladina akustického tlaku L_{pA} , hladina akustického výkonu L_{wA} , a hodnota zrýchlení vibrácií a_h boli namerané v súlade s normou EN 60745-1: 2009+A11:2010. Uvedenú hladinu vibrácií a_h možno použiť na porovnanie zariadení a na predbežné posúdenie expozície vibráciám.

Uvedená hladina vibrácií je reprezentatívna len pre základné použitie zariadenia. Ak bude zariadenie použité na iné účely alebo s inými pracovnými nástrojmi, hladina vibrácií sa môže zmeniť. Na vyššiu hladinu vibrácií bude mať vplyv nedostatok alebo zriedkavo vykonávaná údržba zariadenia. Vyššie uvedené príčiny môžu spôsobiť zvýšenie expozície vibráciám počas celej doby práce.

Na presné ohodnotenie expozície vibráciám treba vziať do úvahy obdobia, keď je zariadenie vypnuté alebo keď je zapnuté, ale nepracuje sa s ním. Po dôkladnom posúdení všetkých činiteľov môže

byť celková expozícia vibráciám omnoho nižšia.

Na ochranu obsluhujúcej osoby pred následkami vibrácií je potrebné vykonať dodatočné bezpečnostné opatrenia ako: pravidelná údržba zariadenia a pracovných nástrojov, zabezpečenie primeranej teploty rúk a správna organizácia práce.

OCHRANA ŽIVOTNÉHO PROSTREDIA



Výrobky napájané elektrickým prúdom sa nesmú likvidovať spoločne s domácnym odpadom, ale majú byť odovzdané na recykliáciu na určenom mieste. Informáciu o recyklácii poskytnie predajca výrobku alebo miestne orgány. Opotrebované elektrické a elektronické zariadenia obsahujú látky negatívne pôsobiace na životné prostredie. Zariadenie, ktoré nie je odovzdané na recykliáciu, predstavuje možnú hrozbu pre životné prostredie a ľudské zdravie.



Akumulátory / batérie neodhadzujte do domáceho odpadu, nevyhadzujte ich do ohňa alebo vody. Poškodené alebo opotrebované akumulátory odovzdajte na recykliáciu v súlade s aktuálnou smernicou o likvidácii akumulátorov a batérií.

* Prívo na zmenu vyhradené.

„Grupa Topex Spółka z ograniczoną odpowiedzialnością“ Spółka komandytowa so sídlom vo Varšave, ul. Pograniczna 2/4 (ďalej iba: „Grupa Topex“) informuje, že všetky fotografy, nákresy, obrázky a k jeho štruktúre, patria výhradne spoločnosti Grupa Topex a podliehajú právnej ochrane podľa zákona zo dňa 4. februára 1994. O autorských a obdobných právach (tj. Dz. U. Zbiornik zákonov Poľskej republiky) 2006 č. 90 položka 631 v znení neskorších zmien). Kopírovanie, spracovovanie, publikovanie, úprava tohto Návodu ako celku alebo jeho jednotlivých častí na komerčné účely, bez písomného súhlasu spoločnosti Grupa Topex, sú prísne zakázané a môžu mať za následok občianskoprávne a trestnoprávne dôsledky.



PREVOD IZ VIRNIH NAVODIL BATERIJSKI VRTALNIK – VIJAČNIK 58G022

POZOR: PRED PRÍČETKOM UPORABE ELEKTRICNEGA ORODJA JE TREBA POZORNO PREBRATI TA NAVODILA IN JIH SHRANITI ZA NADALJNO UPORABO.

SPECIFIČNI VARNOSTNI PREDPISI

SPECIFIČNI PREDPISI ZA VARNO UPORABO VRTALNIKA - VIJAČNIKA

- Med delom z vrtalnikom-vijačnikom je treba nositi naušnike in zaščitna očala. Izpostavljenost na hrup lahko povzroči izgubo sluha. Kovinski okruški in drugi leteci delci lahko povzročijo trajno poškodbo oči.
- Med deli, pri katerih bi lahko delovno orodje naletelo na prekríte električne kable, je treba napravo držati za izolirane površine ročajev. Stik z napajalnim kablom lahko povzroči prenos napetosti na kovinske dele naprave, kar lahko povzroči električni udar.

DODATNA NAVODILA ZA VARNO UPORABO VRTALNIKA - VIJAČNIKA

- Uporabljajo se lahko le priporočene baterije in polnilniki. Uporaba baterij in polnilnikov v druge namene ni dovoljena.
- Medtem ko orodje deluje, ni dovoljeno spreminjati smeri vrtenja vretena orodja. Sicer lahko pride do poškodbe vrtalnika-vijačnika.
- Za čiščenje vrtalnika-vijačnika je treba uporabljati mehko, suho tkanino. Nikoli ni dovoljeno uporabljati detergenta ali alkohola.
- Poškodovane naprave ni dovoljeno popravljati. Popravila lahko izvede le proizvajalec ali pooblaščen servis.

PRAVILNA OSKRBA IN UPORABA BATERIJ

- Postopek polnjenja baterije mora uporabnik nadzirati.
- Izogibati se je treba polnjenju baterije pri temperaturah pod 0°C.
- Baterijo je treba polniti izključno s polnilnikom, ki ga priporoča proizvajalec. Uporaba polnilnika, namenjenega za polnjenje druge vrste baterij, lahko povzroči požar.

- Ko se baterija ne uporablja, jo je treba hraniti ločeno od kovinskih predmetov, kot so spenjalniki papirja, kovanci, željnji, vijaki ali drugi mali kovinski predmeti, ki lahko poškodujejo stike baterije. *Kratek stik na sponkah akumulatorja lahko povzroči opeklino ali požar.*
- V primeru poškodbe in/ali neustrezne uporabe baterije lahko pride do puščanja plinov. Prezračiti je treba prostor in se v primeru zdravstvenih težav posvetovati z zdravnikom. *Plini lahko poškodujejo dihalne poti.*
- V ekstremnih pogojih lahko pride do izlitja tekočine iz baterije. **Teškočino, ki priteče iz baterije, lahko povzroči razdraženost ali opeklino.** V primeru ugotovitve uhajanja je treba postopati na naslednji način:
 - tekočino previdno obrišite s kosom tkanine. Izogibajte se stiku s kožo ali očmi.
 - če pride do stika tekočine s kožo, je treba dotično mesto na telesu takoj sprati z veliko količino čiste vode, eventualno nevtralizirati tekočino s pomočjo blage kisline, npr. z limoninim sokom ali kisom.
 - če tekočina pride v oči, jo je treba takoj sprati z veliko količino čiste vode, najmanj 10 minut, in poiskati pomoč zdravnika.
- **Poškodovane ali spremenjene baterije ni dovoljeno uporabljati.** Poškodovane ali spremenjene baterije lahko delujejo na nepredviden način, kar lahko vodi v požar, eksplozijo ali nevarnost poškodb.
- **Baterije ni dovoljeno izpostavljati delovanju vlage ali vode.**
- Baterije ni dovoljeno držati blizu vira toplote. Ne sme se je za daljši čas puščati v okolju, v katerem vlada visoka temperatura (v prisojnih legah, blizu grelcev oz. kjerkoli, kjer temperatura presega 50°C).
- **Baterije ni dovoljeno izpostavljati delovanju ognja ali čezmerne temperature.** Izpostavitve na delovanje ognja ali temperature nad 130°C lahko povzročijo eksplozijo.

POZOR! Temperatura 130°C je lahko navedena kot 265°F.

- Upoštevati je treba vsa navodila za polnjenje, baterije ni dovoljeno polniti pri temperaturi izven območja, navedenega v preglednici nazivnih podatkov v navodilih za uporabo. *Neustrezno polnjenje oziroma polnjenje pri temperaturi izven določenega območja lahko poškoduje baterijo in poveča nevarnost požara.*

POPRAVILO BATERIJ:

- **Poškodovanih baterij ni dovoljeno popravljati.** *Popravilo baterije lahko poteka le pri proizvajalcu ali v pooblaščenem servisu.*
- **Izrabljeno baterijo je treba dostaviti na mesto, ki se ukvarja z odstranjevanjem nevarnih odpadkov.**

VARNOSTNA NAVODILA ZA POLNILNIK

- **Polnilnika ni dovoljeno izpostavljati vlagi ali vodi.** Če v polnilnik prodre voda se poveča nevarnost električnega udara. Polnilnik je mogoče uporabljati le v suhih prostorih.
- Pred pričetkom kakršnih koli vzdrževalnih dejavnosti ali čiščenja je treba polnilnik izklopiti iz omrežja.
- **Ne uporabljajte polnilnika, ki se nahaja na lahkovnetljivi podlagi (npr. papirju, tkanini) ali blizu lahkovnetljivih snovi.** Zaradi dviga temperature polnilnika med polnjenjem obstaja nevarnost požara.
- **Pred uporabo je treba vedno preveriti stanje polnilnika, kabla in vtiča.** V primeru ugotovitve poškodb – ni dovoljeno uporabljati polnilnika. **Odpiranje polnilnika ni dovoljeno.** *Vsa popravila je treba zaupati pooblaščenim servisnim delavnicam. Neustrezno opravljena montaža polnilnika lahko povzroči električni udar ali požar.*
- Otroci in fizično, čustveno ali psihično prizadete osebe in druge osebe, katerih izkušnje ali znanje so nezadostne za uporabo polnilnika ob upoštevanju vseh varnostnih navodil, ne smejo uporabljati polnilnika brez nadzora odgovorne osebe. V nasprotnem primeru obstaja nevarnost, da se naprava neustrezno uporablja, kar lahko povzroči poškodbe.
- **Ko polnilnik ni v rabi, ga je treba izklopiti iz električnega omrežja**
- **Upoštevati je treba vsa navodila za polnjenje, baterije ni dovoljeno polniti pri temperaturi izven območja, navedenega v preglednici nazivnih podatkov v navodilih za uporabo.** *Neustrezno polnjenje oziroma polnjenje pri temperaturi izven določenega območja lahko poškoduje baterijo in poveča nevarnost požara.*

POPRAVILO POLNILNIKA

- **Poškodovanega polnilnika ni dovoljeno popravljati.** *Popravilo polnilnika lahko poteka le pri proizvajalcu ali v pooblaščenem servisu.*
- **Izrabljen polnilnik je treba dostaviti na mesto, ki se ukvarja z odstranjevanjem te vrste odpadkov.**

POZOR! Naprava je namenjena delu v notranjosti prostorov.

Navkljub uporabi varno zasnovane konstrukcije, varovalnih

sredstev in dodatnih zaščitnih sredstev vedno obstaja tveganje poškodb med delom.

Baterije Li-Ion lahko iztečejo, se vžgejo ali eksplodirajo, če so segrete na visoko temperaturo ali v kratkem stiku. Ni jih dovoljeno hraniti v avtomobilih med vročimi in sončnimi dnevi. Baterije ni dovoljeno odpirati. Baterije Li-Ion vsebujejo zaščitne elektronske elemente, ki v primeru poškodbe lahko povzročijo vžig ali eksplozijo baterije.

Pojasnilo uporabljenih simbolov

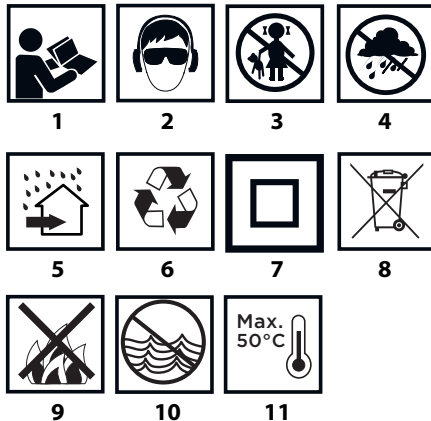

1. Preberi navodila, upoštevaj v njih navedena varnostna opozorila in pogoje!
2. Uporabljajte zaščitna očala in zaščito proti hrupu.
3. Otrokom ne dopustite, da pridejo v stik z orodjem.
4. Varujte pred dežjem.
5. Uporabljajte v notranjosti, varujte pred vodo in vlago.
6. Reciklaža.
7. Drugi razred zaščite
8. Selektivno zbiranje.
9. Ne meči v ogenj.
10. Nevarnost za vodno okolje.
11. Ne segreji nad 50°C.

ZGRADBA IN NAMEN

Vrtalniki-vijačnik je električno orodje, napajano iz baterije. Pogon je akumulatorski motor z enosmernim tokom skupaj s planetnim prenosom. Vrtalniki-vijačnik je namenjen za privijanje in odvijanje vijakov v lesu, kovini, umetnih materialih in keramiki ter za vrtnje odprtin v omenjenih materialih. Hitra odstranitev vrtalnega vpenjala brez orodja omogoča neposredno namestitve enostranskih vijačnih nastavkov in bitov različnih dolžin, ki imajo vpenjala s šestkotnim presekom, širine 6,35 mm (1/4"), neposredno v vreteno. Prednost takšne rešitve je možnost dela na težkodostopnih krajih z omejenim dostopom.

Električna orodja z akumulatorskim pogonom, brežžična, se še posebej izkažejo pri opravkih, ki so neposredno povezana z opremljanjem notranjosti, adaptacijo prostorov ipd.

Uporaba električnega orodja, ki ni v skladu z njegovim namenom, ni dovoljena.

OPIS GRAFIČNIH STRANI

Spodnje oštevilčenje se nanaša na elemente orodja, ki so predstavljeni na grafičnih straneh pričujočih navodil.

1. Hitrovpenjalna glava
2. Kolut hitrovpenjalne glave
3. Kolut za nastavitev vrtilnega momenta
4. Preklopnik menjave hitrosti
5. Preklopnik smeri vrtenja
6. Ročaj
7. Baterija
8. Gumb za pritrditev baterije
9. Vkljopno stikalo
10. Svetilka

11. Diode LED
12. Polnilnik
13. Tipka za signalizacijo stanja napolnitve baterije
14. Signalizacija stanja napolnitve baterije (diode LED).
15. Kolot blokade
16. Vreteno

* Obstajajo lahko razlike med sliko in izdelkom.

OPIS UPORABLJENIH GRAFIČNIH ZNAKOV



POZOR



OPOZORILO



MONTAŽA/NASTAVITVE



INFORMACIJA

OPREMA IN PRIBOR

1. kotni adapter - 1 kos (velja za 58G022-AD)
2. robni adapter - 1 kos (za 58G022-AD)

PRIPRAVA NA UPORABO

PRIKLOP IN ODKLOP BATERIJE



- Preklopnik smeri vrtenja (5) nastavite v srednji položaj.
- Pritisnite tipko za pritrnitev baterije (8) in izvlecite baterijo (7) (slika A).
- Napolnjeno baterijo (7) vložite v držalo v ročaju, dokler ne zaslišite, da se zaskoči gumb za pritrnitev baterije (8).

POLNJENJE BATERIJE



Baterija je dostavljena v delno napolnjeno stanju. Baterijo je treba polniti v pogojih, ko temperatura okolice znaša 4°C - 40°C. Nova baterija ali taka, ki dolgo ni bila rabljena, doseže optimalno moč po približno 3-5 ciklkih polnjenja in praznjenja.



- Izvlecite baterijo (7) iz naprave (slika A).
- Polnilnik priključite na omrežje (230 V AC).
- Potisnite baterijo (7) v polnilnik (12) (slika B). Preverite, ali je baterija ustrezno nameščena (potisnjena do konca).



Po priklopu polnilnika v omrežje (230 V AC) zasveti zelena dioda (11) na polnilniku, ki signalizira priklop na napetost.

Po umestitvi baterije (7) v polnilnik (12) zasveti rdeča dioda (11) na polnilniku, ki signalizira polnjenje baterije.

Hkrati utripajo zelene diode (14) glede stanja napolnitve baterije v različnih kombinacijah (glej opis spodaj).

- **Utripanje vseh diod** - signalizira izpraznitev baterije in nujnost njenega polnjenja.
- **Utripanje 2 diod** - signalizira delno izpraznitev.
- **Utripanje 1 diode** - signalizira visoko raven napolnitve baterije.



Po napolnitvi baterije dioda (11) na polnilniku sveti zeleno, vse diode stanja napolnitve baterije (14) pa neprekinjeno svetijo. Po določenem času (okrog 15s) diode stanja napolnitve baterije (14) ugasnejo.

Baterije ni dovoljeno polniti nad 8 ur. Prekoračitev tega časa lahko povzroči poškodbo baterijskih celic. Polnilnik se ne izklopi samodejno po popolni napolnitvi baterije. Zelena dioda na polnilniku bo svetila naprej. Diode stanja napolnitve baterije se po določenem času ugasnejo. Pred odstranitvijo baterije iz polnilnika je treba odklopiti napajanje. Izogibati se je treba zaporednim kratkim polnjenjem.

Baterije ni dovoljeno dodatno polniti po kratki uporabi naprave. Znaten upad časovnega obdobja med nujnimi polnjenji kaže na to, da je baterija dotrajana in potrebna menjava.



Med polnjenjem se baterije segrevajo. Ne opravljajte del takoj po polnjenju – počakajte, da baterija doseže sobno temperaturo. S tem preprečite poškodbo baterije.

SIGNALIZACIJA STANJA NAPOLNITVE BATERIJE



Baterija je opremljena s signalizacijo stanja napolnitve baterije (3 diode LED) (14). Za preveritev stanja napolnitve baterije je treba pritisniti tipko signalizacije stanja napolnitve baterije (13) (slika C). Svetenje vseh diod signalizira visok nivo napolnitve baterije. Svetenje 2 diod signalizira delno izpraznjenje. Svetenje samo 1 diode kaže na izpraznitev baterije in na njeno nujno polnjenje.



ZAVORA VRETENA

Vrtalnik-vijačnik je opremljen z elektronsko zavoro, ki takoj po sprostitvi

pritska na vklopnem stikalu (9) zaustavi vreteno. Zavora zagotavlja natančno privijanje in vrtnje in ne dopušča prostega obračanja vretena po izklopu.

UPORABA / NASTAVITVE

VKLOP / IZKLOP



Vklop – pritisnite vklopno stikalo (9).

Izklop – sprostite pritisnik na vklopnem stikalu (9).

Vsakokratni pritisnik na vklopno stikalo (9) povzroči prižig diode (LED) (10), ki osvetli delovno mesto.



REGULACIJA VRTILNE HITROSTI



Hitrost privijanja ali vrtnja je mogoče med delom regulirati s povečanjem ali zmanjšanjem pritiska na vklopnem stikalu (9). Regulacija hitrosti omogoča počasen start, kar pri vrtnanju odprtih v mavcu ali glazuri prepreči zdrs svedra, pri privijanju in odvijanju pa pomaga obdržati nadzor nad delom.



PREOBREMENITVENA SKLOPKA

Nastavitev koluta za nastavitev vrtilnega momenta (3) v izbrani položaj povzroči trajno nastavitve sklopke na določeno vrednost vrtilnega momenta. Po tem, ko je dosežena vrednost nastavljenega vrtilnega momenta, se samodejno izklopi preobremenitvena sklopka. To varuje pred privitjem vijaka pregloboko ali pred poškodbami na vijakniku.



REGULACIJA VRTILNEGA MOMENTA

• Za različne navoje in razne materiale se uporabljajo različne vrednosti vrtilnega momenta.

• Vrtilni moment je večji, če je večje število, ki ustreza danemu položaju (slika D).

• Kolut za nastavitve vrtilnega momenta (3) nastavite na določeno vrednost vrtilnega momenta.

• Vedno je treba delo začeti z vrtilnim momentom manjše vrednosti.

• Postopoma povečujte vrtilni moment, dokler ne dosežete zadovoljivega rezultata.

• Za odvijanje vijakov je treba izbrati višje nastavitve.

• Za vrtnje je treba izbrati nastavitve, označeno s simbolom odprtja. Pri tej nastavitvi je dosežena najvišja vrednost vrtilnega momenta.

• Sposobnost izbire ustrezne nastavitve vrtilnega momenta se pridobi s prakso.



Nastavitev koluta za nastavitve vrtilnega momenta v položaj vrtnja povzroči izklop preobremenitvene sklopke.



NAMESTITEV DELOVNEGA ORODJA V VRTALNEM VPETJU

• Preklopnik smeri vrtenja (5) nastavite na srednji položaj.

• Z obračanjem koluta hitrovpenjalne glave (2) v nasprotni smeri od urinega kazalca (glej oznako na kolutu) se doseže zelen razmik čeljusti, kar omogoča vložitev svedra ali vijakačnega nastavka (slika E).

• Za montažo delovnega orodja je treba kolut hitrovpenjalne glave (2) obrniti v smeri urinega kazalca in močno priviti.



Odstranitev delovnega orodja poteka v obratnem vrstnem redu od namestitve.



Ob pričrstitvi svedra ali vijakačnega nastavka v hitrovpenjalno glavo je treba paziti na ustrezno lego orodja. Pri uporabi kratkih vijakačnih nastavkov ali bitov je treba dodatno uporabiti magnetno vpenjalo kot podaljšek.



ODSTRANITEV/MONTAŽA VRTALNEGA VPENJALA

• Potegnite kolot blokade (15) naprej in odstranite vrtalno vpenjalo (1) z vretena (slika F).

• Montaža vrtalnega vpenjala (1) poteka v obratnem vrstnem redu od odstranitve.

• Potegnite kolot blokade (15) in potisnite vrtalno vpenjalo (1) na vreteno, da se zaskoči blokada (morda je treba rahlo obrniti vrtalno vpenjalo, da zavzame ustrezen položaj).



MONTAŽA IN MENJAVA DELOVNIH NASTAVKOV V VPENJALU VRETENA

• Namestite ustrezni delovni nastavek neposredno v vpenjalo vretena (16) (slika G).

• Priprčajte se, da je nastavek položen do naslona in da je popolnoma pritrjen.

• Odstranitev delovnega orodja poteka tako, da vzamete delovni nastavek iz vpenjala vretena.



Med uporabo kratkih vijakačnih nastavkov in bitov je treba uporabljati

dotadni adapter za vijačne nastavke. Pri privijanju vijakov se vedno priporoča izdelava pilotne odprtine. Pri montaži vrtnega vpenjala ni treba odstraniti kratkega vijačnega nastavka, nameščene na vretenu (slika H).

SMER VRTENJA V DESNO – LEVO

S pomočjo preklopnika smeri vrtenja (5) se izbere smer vrtenja vretena (slika I).

Vrtenje v desno – nastavite preklopnik (5) v skrajni levi položaj.

Vrtenje v levo – nastavite preklopnik (5) v skrajni desni položaj.

* Treba je upoštevati, da je v nekaterih primerih položaj preklopnika glede na vrtenje lahko drugačen, kot je opisano. Upoštevajte je treba grafične oznake na preklopniku ali ohišju orodja.

Varen položaj je srednji položaj preklopnika smeri vrtenja (5), ki onemogoča naključen zagon električnega orodja.

- V tem položaju ni mogoče zagnati vrtnika-vijačnika.
- V tem položaju se opravlja menjava svredrov ali nastavkov.
- Pred uporabo je treba preveriti, ali je preklopnik smeri vrtenja (5) v pravilnem položaju.

Menjavo smeri vrtenja ni dovoljeno opravljati takrat, ko se vreteno vrtnika-vijačnika obrača.

MENJAVA HITROSTI

Preklopnik menjave hitrosti (4) (slika J) omogoča povečanje območja vrtilne hitrosti.

Hitrost I: območje vrtilne hitrosti je manjše, velika sila vrtilnega momenta.

Hitrost II: območje vrtilne hitrosti je večje, manjša sila vrtilnega momenta.

Glede na opravljano delo nastavite preklopnik za menjavo hitrosti v ustrezen položaj. Če preklopnika ni mogoče premakniti, je treba rahlo obrniti vreteno.

Nikoli ni dovoljeno preklapljati preklopnika menjave hitrosti med uporabo vrtnika-vijačnika. To bi lahko povzročilo poškodbo električnega orodja.

Dolgotrajno vrtenje pri nizki hitrosti vrtenja vretena lahko povzroči pregretje motorja. Vrtenje je treba občasno prekiniti ali omogočiti, da naprava deluje na maksimalnih obratih brez obremenitve približno 3 minute.

VPENJALO

Vrtnik – vijačnik ima praktični ročaj (6), ki se uporablja za obešanje, npr. na monterskem pasu med delom na višini.

VZDRŽEVANJE IN HRAMBA

Pred vsakršnimi opravili v zvezi z namestitvijo, regulacijo, popravilom ali oskrbo je treba odstraniti baterijo iz naprave.

VZDRŽEVANJE IN HRAMBA

- Priporoča se čiščenje orodja neposredno po vsaki uporabi.
- Za čiščenje ni dovoljeno uporabljati vode ali drugih tekočin.
- Napravo je treba čistiti s pomočjo suhega kosa tkanine ali preprihati s komprimiranim zrakom z nizkim pritiskom.
- Ne uporabljajte čistilnih sredstev ali razredčil, saj ta lahko škodujejo delom iz umetnih mas.
- Redno je treba čistiti prezačevalne reže v ohišju motorja, da se prepreči pregrevanje orodja.
- Napravo je treba hraniti na suhem mestu in zunaj dosega otrok.
- Napravo je treba skladiščiti z odstranjenjo baterijo.

Vse napake mora odpraviti pooblaščen servis proizvajalca.

TEHNIČNI PARAMETRI

NAZIVNI PODATKI

Baterijski vrtnik – vijačnik 58G022		
Parameter	Vrednost	
Napetost baterije	18 V DC	
Območje vrtilne hitrosti v jalovem teku	hitrost I	0-350 min ⁻¹
	hitrost II	0-1250 min ⁻¹
Območje hitrovpenjalne glave	0,8 - 10 mm	
Vpenjalo za orodja	6,35 mm (1/4")	
Območje regulacije vrtilnega momenta	1 – 19 + vrtenje	
Maks. vrtilni moment (mehko vijačenje)	28 Nm	
Maks. vrtilni moment (trdo vijačenje)	44 Nm	

Razred zaščite	III
Teža	1,1 kg
Leto izdelave	2020
58G022 pomeni tako tip kot naziv naprave	

Baterija sistema Graphite Energy+		
Parameter	Vrednost	
Akumulator	58G001	58G004
Napetost baterije	18 V DC	18 V DC
Vrsta baterije	Li-Ion	Li-Ion
Kapaciteta baterije	2000 mAh	4000 mAh
Temperaturno območje okolice	4°C – 40°C	4°C – 40°C
Čas polnjenja s polnilnikom 58G002	1 h	2 h
Teža	0,400 kg	0,650 kg
Leto izdelave	2020	2020

Polnilnik sistema Graphite Energy+	
Parameter	Vrednost
Tip polnilnika	58G002
Napetost napajanja	230 V AC
Frekvenca napajanja	50 Hz
Napetost polnjenja	22 V DC
Maks. tok polnjenja	2300 mA
Temperaturno območje okolice	4°C – 40°C
Čas polnjenja baterije 58G001	1 h
Čas polnjenja baterije 58G004	2 h
Razred zaščite	II
Teža	0,300 kg
Leto izdelave	2020

PODATKI O HRUPU IN VIBRACIJAH

Stopnja zvočnega pritiska	$L_{pA} = 84 \text{ dB(A)}$ $K = 3 \text{ dB(A)}$
Stopnja zvočne moči	$L_{WA} = 95 \text{ dB(A)}$ $K = 3 \text{ dB(A)}$
Stopnja vibracij	$a_{hv} = 1,552 \text{ m/s}^2$ $K = 1,5 \text{ m/s}^2$

Informacije o hrupu in vibracijah

Stopnja oddajane hrupa naprave je opredeljena s: stopnjo oddajane zvočne moči L_{pA} , in stopnjo zvočne moči L_{WA} (kjer K pomeni negotovost meritve). Vibracije, ki jih oddaja naprava, so opredeljene z vrednostjo stopnje vibracij a_{hv} (kjer K pomeni negotovost meritve).

Vrednosti v teh navodilih: stopnja oddajane zvočnega pritiska L_{pA} , stopnja zvočne moči L_{WA} , ter stopnja vibracij a_{hv} , so izmerjene v skladu s standardom EN 60745-1:2009+A11:2010. Stopnja vibracij ah se lahko uporabi za primerjavo naprav in predhodno oceno izpostavljenosti vibracijam.

Navedena stopnja vibracij je reprezentativna za osnovno uporabo naprave. Če se naprava uporablja za druge aplikacije ali z drugimi delovnimi orodji, se lahko stopnja vibracij spremeni. Na višje stopnje vibracij bo vplivalo nezadostno ali preveč redko vzdrževanje naprave. Zgoraj navedeni vzroki so lahko razlog za povečanje izpostavljenosti na vibracije med celotnim delovnim obdobjem.

Za natančno oceno izpostavljenosti na vibracije je treba upoštevati obdobja, ko je električno orodje izklopljeno oziroma je vključeno, vendar se ne uporablja. Po natančni oceni vseh dejavnikov je lahko skupna izpostavljenost na vibracije veliko nižja.

Da bi zaščitili uporabnika pred učinki vibracij, je treba uvesti dodatne varnostne ukrepe, kot so: redno vzdrževanje naprave in delovnih orodij, zagotovitev ustrezne temperature rok in pravilna organizacija dela.

VAROVANJE OKOLJA



Električno napajani izdelki ni dovoljeno mešati z gospodinjstvi odpadki, ampak jih morajo odstraniti ustrezne službe. Podatki o službah za odstranitev odpadkov so na voljo pri prodajalcu ali lokalnih oblasteh. Izrabljene električne in elektronske orodje vsebuje okolju škodljive snovi. Orodje, ki ni oddano v reciklažo, predstavlja potencialno nevarnost za okolje in zdravje ljudi.



Li-Ion

Akumulatorjev/baterijai ne dovoljeno deponirati v gospodinskih odpadke, jih vreči v ogeri ali vodo. Poškodovane ali izrabljene baterije je treba oddati v predelavo v sklado. Trenutiniai predpisi v zvezi z recikliranjem baterij in akumulatorjev.

* Pridržana pravica do izvajanja sprememb.

Grupa Topex Spółka z ograniczoną odpowiedzialnością Spółka komandytowa s siedzibą w Warszawie, ul. Pograniczna 2/4 (w nadziejaniu „Grupa Topex”), sponora, da so vse avtorske pravice v zvezi z vsebino teh navodil (v nadaljevanju „Navodila”), med drugim v zvezi z metodami, shemami, risbami, kakor tudi sestavo, izkušnja last Grupa Topex in so predmet zakonske zaščite v skladu z zakonom z dne 4. februarja 1994 o avtorskih pravicah in intelektualni lastnini (Ur. L. 2006 št. 90/631) s kasnejšimi spremembami). Kopiranje, obdelava, objava in spreminjanje Navodil v komercialne namene kot tudi njihovih posameznih elementov, je brez pisne odobritve Grupa Topex strogo prepovedano in lahko privede do civilne in kazenske odgovornosti.

LT

ORIGINALIOS INSTRUKCIJOS VERTIMAS

AKUMULATORINIS GRĘŽTUVAS - SUKTUVAS 58G022

DĖMESIO: PRIĖŠ NAUDODAMI ĮRANKĮ, ATIDŽIAI PERSKAITYKYTE ŠIĄ INSTRUKCIJĄ IR IŠSAUGOKITE JĄ TOLIMESNIAM NAUDOJIMUI.

PAGRINDINĖS DARBO SAUGOS TAISYKLĖS

PAGRINDINĖS SAUGAUS DARBO SU GRĘŽTUVU – SUKTUVU TAISYKLĖS

- Dirbdami su suktuvu užsidėkite klausos organų ir akių apsaugos priemonės. Dėl triukšmo gali sutrikti klausa. Metalo drožlės ir kitos skriejančios dalelės gali negrįžtamai sužaloti akis.
- Atlikdami darbus, kurių metu kyla pavojus darbinio priedu prisiliesti prie paslėptų elektros laidų, įrankį laikykite už izoliuotos rankenos paviršiaus. Kontakto su elektros įtampos tinklu metu, elektros įtampa gali veikti ir metalines įrankio detales (tikimybė, kad jomis tekės elektros srovė), dėl to gali kilti elektros smūgio pavojus.

PAPILDOMOS DARBO SAUGOS SU AKUMULIATORINIU GRĘŽTUVU - SUKTUVU TAISYKLĖS

- Naudokite tik gamintoju nurodytus akumulatorius ir įkroviklius. Akumuliatorių ir įkroviklių nenaudokite kitiems tikslams.
- Nekeiskite įrankio suklio judėjimo krypties (sukimo krypties) tuomet, kai įrankis veikia. Priešingu atveju įrankis gali sugesti.
- Gręžtuvui - suktuvui valyti naudokite minkštą, sausą audinį. Niekada nenaudokite jokių cheminių skysčių arba alkoholio.
- Neremontuokite patys sugedusio įrankio. Remonto darbus, be išimties, gali atlikti tik gamintojas arba kvalifikuoti autorizuoti remonto dirbtuvės specialistai.

TEISINGAS AKUMULIATORIAUS APTARNAVIMAS IR NAUDOJIMAS

- Vartotojas privalo kontroliuoti akumulatoriaus įkrovimo procesą.
- Nekraukite akumulatoriaus esant žemesnei nei 0° C temperatūrai.
- Akumuliatorių kraukite tik gamintojo nurodytu įkrovikliu. Naudojant kito tipo akumuliatoriui skirtą įkroviklį, kyla gaisro pavojus.
- Jeigu akumulatoriaus nenaudojate, laikykite jį atokiau nuo metalinių daiktų, pvz.: popieriaus svaržėlių, monetų, raktų, vinių, varžtų bei kitų mažų metalinių elementų, kurie gali sukelti akumulatoriaus kontaktų trumpą jungimąsi. Dėl akumulatoriaus kontaktų trumpo jungimosi kyla gaisro ir nudegimo pavojus.
- Dėl apgadavimo ir/arba neteisingo naudojimosi akumuliatoriumi, iš jo gali išsiskirti dujos. Taip nutikus išvėdinkite patalpą, jeigu pasijutote blogai, pasitarkite su gydytoju. Dujos gali pažeisti kvėpavimo takus.
- Dėl ekstremalių sąlygų, iš akumulatoriaus gali ištėkti elektrolitas. Iš akumulatoriaus ištėkęs skystis gali sukelti alerginę reakciją arba nudeginti. Jeigu pastebėjote, kad ištėkęs skystis, eikite žemiau aprašytu būdu:
 - atsargiai nuvalykite medžiagos skiaute, venkite kontakto su oda arba

akimis;

- jeigu netyčia skystis pateko ant odos, tai suteptą vietą, nedelsdami, nuplaukite gausiu švaraus vandens kiekiu ir esant galimybei neutralizuokite skystico poveikį švelnia rūgštimi, pvz., citrinos sultimis arba actu;
- jeigu skystis pateko į akis, tai nedelsdami plaukite jas gausiu švaraus vandens kiekiu, bent 10 minučių ir pasitarkite su gydytoju.
- Nenaudokite apgadinto arba perdayto akumulatoriaus. Apgadinti arba perdayti akumulatoriai gali veikti netinkamai, kelti pavojų, užsidegti, sprogti arba sužaloti.
- Saugokite akumuliatorių nuo vandens ir drėgmės poveikio.
- Akumuliatorių laikykite atokiau nuo ugnies. Nepalikite juo ilgemsiam laikui aplinkoje, kurioje vyrauja aukšta temperatūra (sauslėtos vietose, arti šildytuvų ar bet kokiose vietose, kuriose vyrauja aukštesnė nei 50° C temperatūra).
- Saugokite akumuliatorių nuo ugnies bei pernelyg aukštos temperatūros. Dėl ugnies arba aukštos temperatūros poveikio, aukštesnės nei 130°C akumulatorius gali sprogti.

DĖMESIO! Temperatūra 130°C gali būti nurodyta pagal farenheito skalę 265°F.

- Laikykites visų įkrovimo instrukcijų, negalima krauti akumulatoriaus aplinkoje, kurioje vyrauja aukštesnė temperatūra nei nurodyta nominalių duomenų lentelėje, esančioje pačioje aptarnavimo instrukcijoje. Dėl neteisingo įkrovimo arba neleistinos aplinkos temperatūros įkrovimo metu, viršijančios nurodytą ribą, galite sugadinti akumuliatorių ir sukelti gaisro pavojų.

AKUMULIATORIŲ REMONTAS

- Sugedusių akumuliatorių neremontuokite patys. Visus remonto darbus gali atlikti tik gamintojas arba autorizuos remonto dirbtuvės kvalifikuotas personalas.
- Susidėvėjęs akumuliatorių nuneškite į specialų, už šio tipo pavojingų atliekų utilizavimą atsaiką surinkimo punktą.

DARBO SAUGOS INSTRUKCIJOS, SKIRTOS AKUMULIATORIAUS ĮKROVIKLIO NAUDOJIMUI.

- Saugokite įkroviklį nuo drėgmės ir vandens poveikio. Vanduo, patekęs į įkroviklio vidų, padidina elektros smūgio pavojų. Įkrovikliu galima naudotis tik sausose patalpose.
- Prieš pradėdami įkroviklio priežiūros arba valymo darbus, būtina išjunkite jį iš elektros tinklo lizdo.
- Nenaudokite įkroviklio, padėto ant degaus pagrindo (pvz., popieriaus, tekstilės) ir arti degių medžiagų. Įkrovimo proceso metu, įkroviklio temperatūra labai pakyla ir dėl to kyla gaisro pavojus.
- Kiekvieną kartą, prieš naudodami patikrinkite paties įkroviklio, jo laido ir elektros kištuko būklę. Nenaudokite įkroviklio, jeigu pastebėjote gedimą. Neardykite įkroviklio patys. Visus remonto darbus atlikite autorizuotoje remonto dirbtuvėje. Neteisingas įkroviklio sumontavimas kelia elektros smūgio bei gaisro pavojų.
- Asmenims, turintiems fizinę, psichinę negalią, emocinius bei motorikos sutrikimus (taip pat ir vaikus) bei neturintiems patirties ir nežinantiems kaip naudotis įkrovikliu bei neišmanantiems, kaip laikytis darbo saugos taisyklių, negalima aptarnauti įkroviklio be atsakingo asmens arba specialisto priežiūros. Tokie asmenys įkrovikliu gali naudotis netinkamai ir dėl to susižaloti.
- Kai įkrovikliu nesinaudojama, jį būtina išjungti iš elektros įtampos tinklo lizdo.

- Laikykites visų įkrovimo instrukcijų, negalima krauti akumulatoriaus aplinkoje, kurioje vyrauja aukštesnė temperatūra nei nurodyta nominalių duomenų lentelėje, esančioje pačioje aptarnavimo instrukcijoje. Dėl neteisingo įkrovimo arba neleistinos aplinkos temperatūros įkrovimo metu, viršijančios nurodytą ribą, galite sugadinti akumuliatorių ir sukelti gaisro pavojų.

ĮKROVIKLIO REMONTAS

- Sugedusio įkroviklio neremontuokite patys. Visus remonto darbus gali atlikti tik gamintojas arba kvalifikuotas autorizuos remonto dirbtuvės personalas.
 - Susidėvėjęs įkroviklį nuneškite į specialų, už šio tipo pavojingų atliekų utilizavimą atsaiką surinkimo punktą.
- DĖMESIO!** Įrenginiu galima naudotis tik patalpuj viduje. Nepaisant saugios įrankio konstrukcijos, apsauginių ir papildomų apsaugos priemonių naudojimo, visada, darbo metu išlieka sužalojimų tikimybė.

Dėl trumpo jungimosi bei tuomet, kai ličio jonų akumuliatoriai labai įkaista, jis gali ištekėti, užsidegti arba sprogti. Nelaikykite jo automobilyje karštomis, saulėtomis dienomis. Neardykite akumuliatoriaus. Ličio jonų akumuliatoriai turi elektroninius, apsauginius įrenginius, kuriuos pažeidus, jie gali užsidegti arba sprogti.

Panaudotų grafinių ženklų paaiškinimas

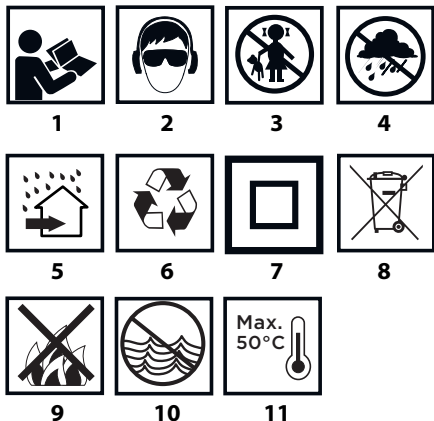

1. Perskaitykite aptarnavimo instrukciją, atkreipkite dėmesį į patarimus ir laikykites visų joje esančių perspėjimų bei saugos nuorodų.
2. Naudojantis asmeninėmis apsaugos priemonėmis, apsauginiais akiniais, klausos apsaugos priemonėmis.
3. Prie įrenginio neleiskite vaikui.
4. Saugokite nuo lietaus.
5. Naudokite tik patalpų viduje, saugokite nuo vandens ir drėgmės.
6. Perdėbimas
7. Antra apsaugos klasė.
8. Selektyvus surinkimas.
9. Nemeskite į ugnį.
10. Kelia pavojų aplinkai, vandens telkiniams.
11. Saugokite, kad neiškaitų aukščiau nei 50°C.

KONSTRUKCIJA IR PASKIRTIS

Gręžtuvas - sukutvas yra elektrinis įrankis, kurio energijos šaltinis - akumuliatorius. Įrankis varomas komutatoriniu, pastovios srovės varikliu ir planetarine pavara. Gręžtuvas - sukutvas yra skirtas medvaržčių ir varžtų išskumimui ir įskumimui į medieną, metalą, plastmasę ir keramiką bei skylių gręžimui išvardintose medžiagose. Dėl greitai, be papildomų įrankių išmontuojamo gręžimo griebtuvo galima, tiesiogiai suklyje, įtvirtinti vienpusio tvirtinimo sukimo antgalius ir įvairaus ilgio antgalius, turinčius kotus su šešiakampiū profiliu, kurių matmenys yra 6,35 mm (1/4"). Dėl šios konstrukcijos su tokiais įrankiais labai patogiu dirbti sunkiai prieinamos vietose. Akumuliatoriumi varomi elektriniai įrankiai (be laido) ypatingai naudingi įvairiems vidaus, patalpų apdailos darbam ir pan.



Draudžiama elektrinį įrankį naudoti ne pagal paskirtį.

GRAFINIŲ PUSLAPIŲ APRAŠYMAS

Numeriais pažymėti įrankio elementai atitinka šios instrukcijos grafiniuose puslapiuose pavaizduotus elementus.

1. Greito užveržimo griebtuvas
2. Greito užveržimo griebtuvo žiedas
3. Sukimo momento reguliavimo žiedas
4. Greičių keitimo jungiklis
5. Sukimo krypties keitimo jungiklis
6. Tvirtinimas
7. Akumuliatorius
8. Akumuliatoriaus tvirtinimo mygtukas
9. Jungiklis
10. Apšvietimas
11. Diodai LED
12. Įkroviklis

13. Akumuliatoriaus įkrovimo lygio rodiklio jungiklis
14. Akumuliatoriaus įkrovimo lygio rodiklis (diodai LED).
15. Blokavimo žiedas
16. Suklys

* Tarp pavėsklo ir gaminio galimas nedidelis skirtumas

PANAUDOTŲ GRAFINIŲ ŽENKLŲ APRAŠYMAS



DĖMESIO



ĮSPĖJIMAS



MONTAVIMAS IR NUSTATYMAI



INFORMACIJA

KOMPLEKTAVIMAS IR PRIEDAI

1. kampinis adapteris - 1 vnt. (taikoma 58G022-AD)
2. krašto adapteris - 1 vnt. (skirtas 58G022-AD)

PASIRUOŠIMAS DARBUI

AKUMULIATORIAUS ĮDĖJIMAS IR IŠĖJIMAS

- Sukimo krypties keitimo jungiklį (5) paslinkite vidurio link.
- Paspauskite akumuliatoriaus tvirtinimo mygtuką (8) ir ištraukite akumuliatorių (7) (pav. A).
- Įkrautą akumuliatorių (7) įstatykite į rankenoje esantį laikiklį ir stumkite tol, kol išgirsite akumuliatoriaus tvirtinimo mechanizmo spragtelėjimą (8).

AKUMULIATORIAUS ĮKROVIMAS

Sukutvas parduodamas su dalinai įkrautu akumuliatoriumi. Akumuliatoriaus kraukite aplinkoje, kurioje vyrauja nuo 4°C iki 40°C temperatūra. Naujas arba ilgesnį laiką nenaudotas akumuliatorius pilnai įkraunamas bei veikia visu pajėgumu po 3 – 5 iškrovimo ir įkrovimo ciklų.



• Ištraukite akumuliatorių (7) iš elektrinio įrankio (pav. A).

• Įkroviklį įjunkite į elektros tinklo lizdą (230 V AC).

• Akumuliatorių (7) įstatykite į įkroviklį (12) (pav. B). Patikrinkite ar akumuliatorius įstatytas tinkamai (įstumtas iki galo).

Po to, kai įkroviklis įjungiamas į elektros įtampos tinklo lizdą (230 V AC), užsidega žalias diodas (11), kuris įspėja, kad įtampa yra įjungta.

Akumuliatoriaus (7) įstačius į įkroviklį (12), įkroviklio korpuse užsidega raudonas diodas (11), kuris įspėja, kad vyksta akumuliatoriaus įkrovimo procesas.

Tuo pačiu metu žybcioja žali akumuliatoriaus įkrovimo lygio diodai (14), skirtingu eiliškumu (žiūrėkite žemiau sekančių aprašymų).

• **Žybcioja visi diodai** – įspėjimas, kad akumuliatorius visiškai išsikrovęs ir jį būtina įkrauti.

• **Žybcioja 2 diodai** – įspėjimas apie dalinį akumuliatoriaus išsikrovimą.

• **Žybcioja 1 diodas** – įspėjimas, kad akumuliatorius yra visiškai įkrautas.

• Pasibaigus akumuliatoriaus įkrovimo procesui, įkroviklio korpuse esantis diodas (11) šviečia žaliai, o visi akumuliatoriaus įkrovimo lygio diodai (14) dega pastoviai. Praėjus tam tikram laiko tarpui (apytikriai 15 s), akumuliatoriaus įkrovimo lygio diodai (14) užgesa.

• **Ne**kraukite akumuliatoriaus ilgiau nei 8 valandas. Viršijus nurodytą įkrovimo laiką, galimas akumuliatoriaus baterijų gedimas. Pilnai išsikrovus akumuliatoriui, įkroviklis automatiškai neišsijungia. Žalios spalvos diodas, įkroviklio korpuse, šviečia toliau. Akumuliatoriaus įkrovimo lygio diodai užgesa praėjus tam tikram laiko tarpui.

• Prieš išimdami akumuliatorių iš įkroviklio, išjunkite iš elektros įtampos tinklo lizdo. Venkite kelių akumuliatorių įkrovimo be pertraukos (vieno po kito). Trumpai pasinaudoję įrankiu, nekraukite akumuliatoriaus papildomai. Jeigu tarp įkrovimų laikas kaskart vis trumpesnis, reiškia, kad akumuliatorius yra išseikvotas ir jį reikia pakeisti nauju.

• Įkrovimo metu akumuliatorius labai įkaista. Nedirbkite iškart po įkrovimo, palaukite kol akumuliatorius atvės (pasieks kambario temperatūrą). Taip apsaugosite akumuliatorių nuo gedimo.

AKUMULIATORIAUS ĮKROVIMO LYGIO RODIKLIS

Akumuliatorius turi įkrovimo lygio rodiklį (3 diodai LED) (14). Norėdami patikrinti akumuliatoriaus įkrovimo lygį, paspauskite akumuliatoriaus

įkrovimo lygio rodiklio mygtuką (13) (pav. C). Šviečiantys visi diodai reiškia aukščiausią akumulatoriaus įkrovimo lygį. Šviečiantys raudonas ir geltonas diodai įspėja apie dalinį akumulatoriaus išsikrovimą. Šviečiantys 2 diodai reiškia, kad akumulatorius yra dalinai išsikrovęs. Šviečiantys 1 diodas reiškia, kad akumulatorius yra pilnai išsikrovęs ir jį reikia įkrauti.

SUKLIO STABDYS

Elektriniame įrankyje yra įmontuotas elektroninis stabdys, kuris tuojuo pat sustabdo suklij, vos tik atleidžiamas įjungimo mygtukas (9). Tai užtikrina tikslių varžtų įsukimo ir išsukimo gylį (neleidžia įsukti pernelyg giliai) ir sustabdo suklio sukimąsi, kai tik įrankis išjungiamas.

DARBAS IR REGULIAVIMAS

ĮJUNGIMAS IR IŠJUNGIMAS

Įjungimas – paspauskite įjungimo mygtuką (9).
Išjungimas – paleiskite įjungimo mygtuką (9).

Kiekvieną kartą, paspaudus įjungimo mygtuką (9) įsijungia diodas (LED) (10), apšviečiantis darbo vietą.

SUKIMO GREIČIO REGULIAVIMAS

Sukimo bei gręžimo greitį, darbo metu, galima reguliuoti stipriau arba silpniau spaudžiant įjungimo mygtuką (9). Dėl sukimo greičio reguliavimo funkcijos yra galimas švelnus startas, kuris gręžiant skyles gipse arba keramikoje padeda išvengti grąžto slydimo medžiagos paviršiumi, o išsukimo ir įsukimo metu leidžia kontroliuoti darbo eigą.

APSAUGINĖ MOVA NUO PERKROVOS

Sukimo momento reguliavimo žiedo (3) nustatymas tam tikra padėtimi, pasirenkant reikiamą sukimo momentą, fiksuojamas apsauginė mova. Pasiekus pasirinktą sukimo momentą, apsauginė mova nuo perkrovos atsijungia automatiškai. Tai užtikrina varžto įsukimo gylį t.y., neleidžia įsukti pernelyg giliai ir apsaugo gręžtuvą – suktuvą nuo gedimo.

SUKIMO MOMENTO REGULIAVIMAS

- Skirtingiems varžtams sukli ir skirtingoms medžiagoms apdoroti turi būti naudojami skirtingų dydžių sukimo momentai.
- Kuo didesnis skaičius ant sukimo momento reguliavimo žiedo, tuo didesnis sukimo momentas (pav. D).
- Sukdami sukimo momento reguliavimo žiedą (3) nustatykite reikiamą dydžio sukimo momentą.
- Darbą visada pradėkite nustatę mažesnio dydžio sukimo momentą.
- Sukimo momentą didinkite palaipsniui tol, kol pasieksite reikiamą rezultatą.
- Varžtų sukimui rinkitės didesnį sukimo momentą.
- Norėdami gręžti rinkitės grąžto simbolį. Esant šiam nustatymui sukimo momentas yra didžiausias.
- Gebėjimas pasirinkti tinkamą sukimo momentą įgyjamas dirbant (praktikuojantis).

Sukimo momento reguliavimo žiedą nustatčius ties grąžto simboliu, apsauginė mova nuo perkrovos neaktyvi.

DARBINIO PRIEDO TVIRTINIMAS GRĖŽIMO GRIEBTUVĖ

- Sukimo krypties jungiklį (5) nustatykite į ties viduriu.
- Sukdami greito tvirtinimo griebtuvo žiedą (2), prieš laikrodžio rodyklę (atkreipkite dėmesį į ženklus ant žiedo), reikiama pločiu atverkite gnybtus, į kuriuos įstatykite grąžtą arba sukimo antgalį (pav. E).
- Norint įtvirtinti darbinį priedą, reikia prisukti greito tvirtinimo žiedo (2) žiedą, laikrodžio rodyklę kryptimi ir tvirtai priveržti.

Darbinis priedas išimamas atvirksčiu jo tvirtinimui eiliškumu.

Tvirtinant grąžtą arba sukimo antgalį greito veržimo griebtuve, reikia atkreipti dėmesį į darbinio priedo padėtį. Tvirtinant trumpus sukimo antgalius ar grąžtus, reikia naudoti papildomą magnetinį laikiklį (paiglinimui).

GRĖŽIMO GRIEBTUVO TVIRTINIMAS IR NUĖMIMAS

- Tvirtinimo žiedą (15) patraukite į priekį ir nuimkite gręžimo griebtuvą (1) nuo suklio (pav. F).
- Gręžimo griebtuvo (1) pritvirtinimas atliekamas atvirksčiu nuėmimui eiliškumu.
- Atitraukite blokavimo žiedą (15) ir uždėkite gręžimo griebtuvą (1) ant suklio, stumkite tol, kol išgirsite spragtelėjimą (gręžimo griebtuvą, gali prireikti šiek tiek sukeltėti, kad šis įsitvirtintų reikiama padėtimi).

DARBINIŲ PRIEDŲ TVIRTINIMAS SUKtuvo GRIEBTUVĖ

- Pasirinkto darbinio priedo kotą įstatykite į suktuvo griebtuvą (16) (pav. G).

- Įsitikinkite, kad antgalio kotą įstatėte iki galo ir gerai pritvirtinote.
 - Norėdami pakeisti, darbinį priedą tiesiog ištraukite iš griebtuvo.
- Tvirtinant trumpus sukimo antgalius ar grąžtus, reikia naudoti papildomą magnetinį laikiklį (paiglinimui). Patariame, prieš sukdami varžtus, visų pirmą pasidarykite paruošiamąsias angas. Tvirtinant gręžimo griebtuvą, trumpo sukimo antgalio, įstatyto į suklij, išimti nereikia (pav. H).

SUKIMO KRYPTIS Į DEŠINĖ IR KAIRĖ

Sukimo krypties keitimo jungikliu (5) nustatoma suklio sukimosi kryptis (pav. I).

Sukimas į dešinę – jungiklį (5) pastumkite iki galo į kairę.
Sukimas į kairę – jungiklį (5) pastumkite iki galo į dešinę.

* Pespėjame, kad išimtinais atvejais jungiklio padėtis, nustatant sukimo kryptį gali skirtis nuo aprašytos. Atkreipkite dėmesį į grafinius ženklus, esančius ant jungiklio arba įrenginio korpuso.

Sukimosi krypties jungiklis (5), nustatytas ties viduriu, apsaugo nuo atsitiktinio, elektrinio įrankio įsijungimo.

- Nustačius šia padėtimi gręžtuvus – suktuvus neįsijungia.
- Nustačius šia padėtimi keičiami grąžtai arba antgaliai.
- Prieš įjungiant reikia patikrinti ar sukimosi krypties jungiklis (5) nustatytas reikiama padėtimi.

Negalima keisti sukimosi krypties, kai gręžtuvas – suktuvo suklys sukasi.

GREIČIO KEITIMAS

Dėl greičio keitimo jungiklio (4) (pav. J) yra galimybė didinti sukimosi greitį.

Į greitis: sukimosi greitis mažesnis, sukimo jėga didelė.

II greitis: sukimosi greitis didesnis, sukimo jėga mažesnė.

Pavarų keitimo jungiklio padėtį rinkitės atsižvelgdami į numatytus atlikti darbus. Jeigu jungiklis nejuda, reikia tupyti pasukti suklij.

Gręžtuvui – suktuvui veikiant niekada nekeiskite greičio reguliavimo jungiklio padėties. Dėl to elektrinis įrankis gali sugesti.

Ilgą laiką gręžiant mažais sukiais variklis gali perkaisti. Dirbti reikia su pertraukomis arba kas tam tikrą laiką tarpą leisti įrankiui veikti maksimaliais sukiais be apkrovos, apytikriai 3 min.

TVIRTINIMAS

Gręžtuvas – suktuvas turi praktišką tvirtinimą (6), kuris skirtas įrankio prikabinimui, pvz., prie montuotojo diržo, dirbant aukštumoje.

APTARNAVIMAS IR PRIEŽIŪRA

Prieš pradėdami bet kokius su montavimu, reguliavimu, remontu arba aptarnavimu susijusius veiksmus, iš įrankio būtinai išimkite akumulatorių.

APTARNAVIMAS IR PRIEŽIŪRA

- Patariame, įrankį išvalykite po kiekvieno naudojimosi juo.
- Valymui nenaudokite vandens bei kitų skysčių.
- Gręžtuvą – suktuvą valykite sausu audiniu arba prapūskite suslėgto, žemo slėgio oro srautu.
- Nenaudokite jokių švaros priemonių bei tirpiklių, kadangi jie gali pažeisti detales, pagamintas iš dirbtinių medžiagų.
- Reguliariai valykite variklio korpusę esančias ventilacijos angas, taip apsaugosite įrankį nuo perkaitimo.
- Įrankį visada laikykite sausoje, vaikams neprieinamoje vietoje.
- Įrankį sandėliuokite tik su išimtu akumulatoriumi.

Visų rūšių gedimai turi būti šalinami autorizuotose gamintojo remonto dirbtuvėse.

TECHNINIAI DUOMENYS

NOMINALŪS DUOMENYS

Akumulatorinis gręžtuvas – suktuvas 58G022		
Dydis	Vertė	
Akumulatoriaus įtampa	18 V DC	
Sukimosi greitis be apkrovos	greitis I	0-350 min ⁻¹
	greitis II	0-1250 min ⁻¹
Greito tvirtinimo griebtuvo skersmuo	0,8 - 10 mm	
Darbinių priedų laikiklis	6,35 mm (¼")	
Sukimo momento reguliavimo ribos	1 – 19 + gręžimas	

Maksimalus sukimo momentas (sukimas į minkštas medžiagas)	28 Nm
Maksimalus sukimo momentas (sukimas į kietas medžiagas)	44 Nm
Apsaugos klasė	III
Svoris	1,1 kg
Gamybos data	2020
58G022 reiškia įrankio tipą taip pat ir ypatybes	

Akumulatorius Graphite Energy+ sistemoms		
Dydis	Vertė	
Akumulatorius	58G001	58G004
Akumulatoriaus įtampa	18 V DC	18 V DC
Akumulatoriaus tipas	Li-Ion	Li-Ion
Akumulatoriaus talpa	2000 mAh	4000 mAh
Aplinkos temperatūros ribos	4°C – 40°C	4°C – 40°C
Įkrovimo laikas, naudojant įkroviklį 58G002	1 h	2 h
Svoris	0,400 kg	0,650 kg
Gamybos metai	2020	2020

Graphite Energy+ sistemos įkroviklis	
Dydis	Vertė
Įkroviklio tipas	58G002
Įtampa	230 V AC
Įkrovimo dažnis	50 Hz
Įkrovimo įtampa	22 V DC
Maks. įkrovimo įtampa	2300 mA
Aplinkos temperatūros ribos	4°C – 40°C
Akumulatoriaus įkrovimo laikas 58G001	1 h
Akumulatoriaus įkrovimo laikas 58G004	2 h
Apsaugos klasė	II
Svoris	0,300 kg
Gamybos metai	2020

GARSO IR VIBRACIJOS DUOMENYS

Garso slėgio lygis	$L_{pA} = 84 \text{ dB(A)}$ $K = 3 \text{ dB(A)}$
Garso galios lygis	$L_{wA} = 95 \text{ dB(A)}$ $K = 3 \text{ dB(A)}$
Vibracijos pagreičio vertė	$a_w = 1,552 \text{ m/s}^2$ $K = 1,5 \text{ m/s}^2$



Informacija apie triukšmą ir vibraciją

Įrankio skleidžiamo triukšmo lygis apibūdinamas sekančiai: L_{pA} skleidžiamo garso slėgio lygis ir garso galios lygis L_{wA} (kur K reiškia matavimo paklaidą). Prietaiso skleidžiama vibracija yra apibūdinama pagal vibracijos pagreičio a_w vertę (kur K yra matavimo paklaidą).

Šioje instrukcijoje garso slėgio L_{pA} lygis bei garso galios lygis L_{wA} ir vibracijos pagreičio a_w vertė buvo išmatuoti pagal normas EN 60745-1: 2009+A11:2010. Nurodytas vibracijos lygis a_w gali būti naudojamas įrankių palyginimui taip pat pirminiam vibracijos įvertinimui.

Nurodytas vibracijos lygis yra pakankamai tikslus, kai šis įrankis naudojamas pagal paskirtį. Jeigu elektrinis įrankis bus naudojamas kitiems tikslams arba su kitokiais nei nurodyta darbiniais priedais taip pat nebus tinkamai prižiūrimas, vibracijos lygis gali pasikeisti. Dėl minėtų priežasčių, vibracijos lygis, viso darbo metu gali būti didesnis nei nurodytas.

Norint tiksliai įvertinti vibracijos poveikį, reikia atsižvelgti į momentus, kai įrankis išjungtas arba kai jis yra įjungtas, bet nenaudojamas darbui (veikia be apkrovos). Tokiu būdu, bendra nurodyta vertė gali būti daug mažesnė.

Siekiant apsaugoti vartotoją nuo vibracijos poveikio pasekmių, būtina imtis papildomų saugos priemonių, pvz., prižiūrėti įrankį ir darbinis priedus, užtikrinti tinkamą rankų temperatūrą, teisingai organizuoti darbą.

APLINKOS APSAUGA



Elektrinių gaminių negalima išmesti kartu su buities atliekomis, juos reikia atiduoti į atitinkamą atliekų perdirbimo įmonę. Informacijos apie atliekų perdirbimą kreiptis į pardavėją arba vietos valdžios institucijas. Susidėvėję elektriniai ir elektroniniai prietaisai turi gamtai kenksmingų medžiagų. Antriniam perdirbimui neatiduoti prietaisai kelia pavojų aplinkai ir žmonių sveikatai.



Li-Ion

Akumuliatorių / baterijų negalima mesti kartu su kitomis buitinėmis atliekomis taip pat negalima mesti į ugnį arba vandenį. Sugedusius arba išsivysčiusius akumuliatorius reikia atiduoti perdirbimui, pagal direktyvos nuostatus, dėl akumuliatorių ir baterijų utilizavimo.

* Pasilikame teisę daryti pakeitimus.

„Grupa Topex Spółka z ograniczoną odpowiedzialnością“ Spółka komandytowa“ (toliau: „Grupa Topex“), kurios buveinė yra Varšuvoje, ul. Pograniczna 2/4 informuoja, kad visos šios instrukcijos (toliau: „instrukcija“) autoritės teisės, tai yra šioje instrukcijoje esantis tekstas, nuotraukos, schemos, paveikslai bei jų išdėstymas priklauso tik Grupai Topex ir yra saugomos pagal 1994 metus, vasario 4 dieną, dėl autorių ir svetainės teisių apsaugos, priimtą įstatymą (t.y., nuo 2006 metų įsigaliojusį įstatymą Nr. 90, vėliau 631 su įstatymo pakeitimais). Neturint raštinio Grupo Topex sutikimo kopijuoti, perdaryti, skelbti spaudoje, keisti panaudojant komerciniams tikslams visą ar atskiras instrukcijos dalis yra griežtai draudžiama bei gresia civiline ir baudžiamoji atsakomybė.

LV INSTRUKCIJŲ TULKOJUMS NO ORIGINĀLVALODAS AKUMULATORA URBJMAŠINA- SKRŪVGRIEZIS 58G022

PIEZĪME: PIRMS ELEKTROIERĪCES LIETOŠANAS UZSAKŠANAS UZMANĪGI IZLASĪT ŠO INSTRUKCIJU UN SAGLABĀT TO.

ĪPAŠĪ DROŠĪBAS NOTEIKUMI

ĪPAŠĪE NOTEIKUMI DROŠĀM DARBĀM AR URBJMAŠĪNU- SKRŪVGRIEZI

- Uzlikt dzirdes aizsargus un aizsargbrilles darba laikā ar urbjmašinu-skrūvgriezi. Troksnis var sekmt dzirdes zudumu. Metāla skaids un citas lidojošas daļiņas var radīt pastāvīgu acu bojājumu.
- Veicot darbus, kuru laikā darbinstrumenti var saskarties ar apslēptiem barošanas vadiem, ierice ir jātur aiz roktura izolētām virsmām. Saskarsmē ar barošanas vadu elektriskā strāva var tikt novadīta uz ierices metāliskām daļām, kas var radīt elektrotraucienus.

PAPILDA DROŠĪBAS NORĀDĪJUMI DROŠĀM DARBĀM AR URBJMAŠĪNU-SKRŪVGRIEZI

- Jāizmanto tikai ieteicamie akumulatori un lādētāji. Nedrīkst izmantot akumulatorus un lādētājus citiem mērķiem.
- Nedrīkst mainīt griešanās virzienu instrumenta darbavārpstas darbības laikā. Pretējā gadījumā urbjmašina-skrūvgriezis var tikt bojāts.
- Urbjmašinas-skrūvgrīvēža tīrīšanai ir jāizmanto tīkstsais, sausais auduma gabals. Aizliegts lietot tīrīšanas līdzekļus vai spirtu.
- Nedrīkst remontēt bojātu ierici. Remontdarbu veikšana ir atļauta tikai ražotājam vai autorizētam servisa centram.

PAREIZA AKUMULATORA APKALPOŠANA UN EKSPLUATĀCIJA

- Lietotājam ir jāuzrauga akumulatora uzlādes process.
- Jāizvairās no akumulatora lādēšanas temperatūrā, kas ir zemāka par 0°C.
- Akumulatori un jālādē tikai ar ražotāja ieteikto lādētāju. Izmantojot lādētāju, kas paredzēts citu akumulatoru tipu lādēšanai, var rasties ugunsgrēka risks.
- Kad akumulators netiek izmantots, tas ir jāuzglabā drošā attālumā no tādiem metāla elementiem kā papīra skavas, monētas, atslēgas, naglas, skrūves un citiem metāla elementiem, kas var radīt īssavienojumu starp akumulatora kontaktiem.

Akumulatora kontaktu issavienojums var radīt apdegumus vai ugunsgrēku.

- Akumulatora bojājuma un/vai neatbilstošas izmantošanas gadījumā var izdalīties gāzes. Jāizvēdina telpa, vārguma gadījumā jāsasīnās ar ārstu. Gāzes var kaitēt elpošanas ceļiem.
- Ekstremālajos apstākļos no akumulatora var iztect šķidrums. Tas var radīt kairinājumu vai apdegumu. Ja tiks konstatēta noplūde, jārikojas atbilstoši zemāk norādītajam:
 - uzmanīgi noslaucīt šķidrumu ar auduma gabalu. Izvairīties no kontakta ar ādu vai acīm;
 - ja šķidrums saskarsies ar ādu, atbilstošā ķermeņa daļā nekavējoties ir jānoskalo ar lielu tirā ūdens daudzumu, iespēju robežās neitralizējot šķidrumu ar vieglu skābi, piem., citronu sulu vai etiķi;
 - ja šķidrums nokļūst acīs, nekavējoties veikt acu skalošanu ar lielu tirā ūdens daudzumu vismaz 10 minūtes un vērsties pie ārsta.
- **Nedrīkst lietot akumulatoru, kas ir bojāts vai pārveidots.** Bojāti vai modificēti akumulatori var darboties neparedzēti, izraisot ugunsgrēku, sprādzienu vai radot ievainojumus.
- **Nedrīkst pakļaut akumulatoru mitrumam vai ūdens iedarbībai.** Akumulatorus vienmēr jātur drošā atālmūā no siltumavota. Nedrīkst ilgstoši atstāt akumulatoru vidē, kur ir augsta temperatūra (piem., saulē, sildītāju tuvumā vai arī tur, kur gaisa temperatūra ir augstāka par 50°C).
- **Nedrīkst pakļaut akumulatoru uguns vai pārmērīgas temperatūras iedarbībai.** Pakļaujot akumulatoru uguns vai temperatūras iedarbībai virs 130°C, var rasties sprādziens.

UZMANĪBU! Temperatūra 130°C var būt noteikta kā 265°F.

Jāievēro visi lādēšanas instrukcijas nosacījumi, nedrīkst lādēt akumulatoru temperatūrā, kas pārsniedz lietošanas instrukcijas nominālo parametru tabulā norādīto temperatūras diapazonu. Neatbilstošā lādēšana vai lādēšana temperatūrā, kas pārsniedz noteiktu robežu, var bojāt akumulatoru un palielināt ugunsgrēka risku.

AKUMULATORU REMONTS

- **Nedrīkst remontēt bojātus akumulatorus.** Remontdarbus drīkst veikt tikai ražotājs vai autorizētais servisa centrs.
- **Nogādāt nolietotu akumulatoru punktā, kas nodarbojas ar šāda tipa bīstamu atkritumu utilizāciju.**

DROŠĪBAS NORĀDĪJUMI DARBAM AR LĀDĒTĀJU

- **Nedrīkst pakļaut lādētāju mitrumam vai ūdens iedarbībai.** Ūdenim nokļūstot lādētājā, palielinās ievainojumu gūšanas risks. Lādētāju drīkst izmantot tikai sausās iekšējās telpās.
 - Pirms sākt veikt jebkādas lādētāja apkopes vai tīrīšanas darbus, atslēgt lādētāju no elektrotīkla barošanas.
 - **Neizmantot lādētāju, kas novietots uz viegli uzliesmojošās virsmas (piem., papīrs, audumi) vai viegli uzliesmojošu vielu tuvumā.** Pieaugot lādētāja temperatūrai lādēšanas laikā, rodas ugunsgrēka risks.
 - **Katru reizi pirms lietošanas pārbaudīt lādētāja, vada un kontaktdakšas stāvokli.** Bojājumu konstatēšanas gadījumā nedrīkst lietot lādētāju. Nedrīkst mēģināt izjaukt lādētāju. Jebkādi remontdarbi ir jāveic autorizētā servisa centrā. Neatbilstoši veikta lādētāja montāža var kļūt par elektrotriecienu vai ugunsgrēka iemeslu.
 - Bez atbildīgās personas uzraudzības lādētāju nedrīkst apkalpot bērni un personas ar ierobežotām fiziskām, sensorām vai psihiskām spējām, kā arī citas personas, kurām pieredze vai zināšanas nav pietiekamas, lai apkalpotu lādētāju, ievērojot visus drošības nosacījumus. Pretējā gadījumā pastāv risks, ka ierīce tiks neatbilstoši apkalpota, rezultātā radot ievainojumus.
 - **Kad lādētājs netiek izmantots, tas ir jāatslēdz no elektrotīkla.**
 - **Jāievēro visi lādēšanas instrukcijas nosacījumi, nedrīkst lādēt akumulatoru temperatūrā, kas pārsniedz lietošanas instrukcijas nominālo parametru tabulā norādīto temperatūras diapazonu.** Neatbilstošā lādēšana vai lādēšana temperatūrā, kas pārsniedz noteiktu robežu, var bojāt akumulatoru un palielināt ugunsgrēka risku.
- #### LĀDĒTĀJA REMONTS
- **Nedrīkst remontēt bojātu lādētāju.** Remontdarbus drīkst veikt tikai ražotājs vai autorizētais servisa centrs.
 - **Nogādāt nolietotu lādētāju punktā, kas nodarbojas ar šāda tipa atkritumu utilizāciju.**
- UZMANĪBU!** Elektroierīce ir paredzēta izmantošanai iekšējās telpās. Neskatoties uz drošu elektroierīces konstrukciju, kā arī drošības līdzekļu izmantošanu, vienmēr pastāv neliels risks gūt

ievainojumus darba laikā.

Li-ion akumulatori var iztect, aizdegties vai uzsprāgt, ja tiks uzsilīti līdz augstai temperatūrai vai ja notiks issavienojums. Nedrīkst uzglabāt akumulatorus automašīnā karstajās un saulainajās dienās. Nedrīkst atvērt akumulatoru. Li-ion akumulatori satur elektroniskus aizsargelementus, kas bojājumu gadījumā var radīt akumulatora aizdegšanos vai uzsprāgšanu. Izmantoto piktogrammu skaidrojums

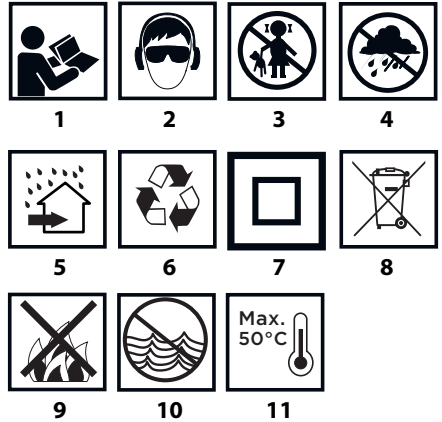

1. Izlasīt lietošanas instrukciju, ievērot tajā ietvertus brīdinājumus un drošības noteikumus
2. Lietot aizsargbrilles un dzirdes aizsargus
3. Nepieļaut bērnu piesierces
4. Sargāt no lietus
5. Izmantot iekšējās telpās, sargāt no ūdens un mitruma
6. Otrreizēja izejvielu pārstrāde
7. Otrā aizsardzības klase
8. Atkritumu dalītā vākšana
9. Nemest uguni
10. Rada riskus ūdens videi
11. Nepieļaut uzsilšanu virs 50°C

UZBŪVE UN PIELIETOJUMS

Urbjmašīna-skrūvgriezis ir elektroierīce, kas tiek barota no akumulatora. Tās piedziņu veido līdzstrāvas kolektora dzinējs ar pastāvīgajiem magnētiem un planetāro pārnesumu. Urbjmašīna-skrūvgriezis ir paredzēts skrūvju ieskrūvēšanai un izskrūvēšanai, kā arī caurumu uršanai šādos materiālos: koksne, metāls, plastmasa un keramika. Urbjpatronas ātrā bezinstrumentu demontāža ļauj montēt tieši darbavrstā vienpusējus dažāda garuma skrūvgrieža uzgāļus, kas paredzēti turētājiem ar 6,35 mm, (1/4") atvērumu un sešstūra šķērgriezumu. Šāda risinājuma priekšrocības ir iespēja strādāt grūti pieejamās vietās. Bezvadu akumulatora elektroierīces ir īpaši noderīgas, veicot darbus, kas ir saistīti ar telpu apdari, pielāgošanu u.tml.



Nedrīkst izmantot elektroierīci neatbilstoši mērķim, kuram tā ir paredzēta.

GRAFISKĀS DAĻAS APRAKSTS

Zemāk minētā numerācija attiecas uz tiem ierīces elementiem, kas ir minēti dotās instrukcijas grafiskajā daļā.

1. Ātrdarbības patrona
2. Ātrdarbības patronas gredzens
3. Griezies momenta regulēšanas gredzens
4. Pārnesumu pārslēdzējs
5. Griezies virzienu pārslēdzējs
6. Āķis
7. Akumulators
8. Akumulatora stiprinājuma poga
9. Slēdzis
10. Apgaismojums
11. LED diodes
12. Lādētājs

- Akumulatora uzlādes stāvokļa indikācijas poga
 - Akumulatora uzlādes stāvokļa indikācija (LED diodes)
 - Bloķēšanas gredzens
 - Darbvārpsta
- * Attēls un izstrādājums var nedaudz atšķirties.

SIMBOLU APRAKSTS



PIEZĪME



BRĪDINĀJUMS



MONTĀŽA/ĪESTĀTĪJUMI



INFORMĀCIJA

APRĪKOJUMS UN PIEDERUMI

1. Ieņķa adapteris - 1 gab. (attiecas uz 58G022-AD)
2. Malu adapteris - 1 gab. (paredzēts 58G022-AD)

SAGATAVOŠANĀS DARBAM

AKUMULATORA IZNĒMŠANA/IELIKŠANA

- Uzlikt griezes virzienu pārslēdzēju (5) vidējā stāvoklī.
- Nospiežot akumulatora stiprinājuma pogu (8) un izņemt akumulatoru (7) (A att.).
- Ielikt uzlādētu akumulatoru (7) roktura turētājā, līdz tiks sadzirdēts akumulatora stiprinājuma pogas (8) klikšķis.

AKUMULATORA UZLĀDE

- Ierīces akumulators ir daļēji uzlādēts. Akumulatora uzlāde jāveic apstākļos, kad apkārtējās vides temperatūra ir 4°C - 40°C. Jauns akumulators vai tāds, kas ilgstoši netika izmantots, sasniegs pilno barošanas spēju aptuveni pēc 3-5 uzlādēšanas un izlādēšanas cikliem.
- Izņemt akumulatoru (7) no ierīces (A att.).
- Pieslēgt lādētāju tīkla kontaktlīdzīdai (230 V AC).
- Ielikt akumulatoru (7) lādētājā (12) (B att.). Pārbaudīt, vai akumulators ir ielikts atbilstoši (līdz galam).

- Pēc lādētāja ieslēgšanas barošanas tīklā (230 V AC), lādētājam sāks degt zaļā diode (11), kas signalizēs par sprieguma esamību.
- Ievietojot akumulatoru (7) lādētājā (12), lādētājam sāks degt sarkanā diode (11), kas norāda uz akumulatora lādēšanas procesu.
- Aprakstu par vienlaicīgi mērīgošo akumulatora uzlādes stāvokļa indikācijas (14) zaļo diodu degšanu skat. zemāk.

- **Mirgo visas diodes** - signalizē par akumulatora izlādi un nepieciešamību to uzlādēt.
- **Mirgo 2 diodes** - signalizē par daļēju izlādi.
- **Mirgo 1 diode** - signalizē par akumulatora augstu uzlādes līmeni.

- Pēc akumulatora uzlādes degs lādētāja zaļā diode (11), bet visas akumulatora uzlādes stāvokļa indikācijas diodes (14) degs nepārtraukti.
- Pēc neilga laika (apt. 15 sek.) šīs diodes (14) nodzisis.

- **Nedrīkst lādēt akumulatoru ilgāk par 8 stundām.** Pārsniedzot šo laiku, var tikt bojāti akumulatora elementi. Lādētājs neizslēgsies pēc pilnas akumulatora uzlādes. Lādētāja zaļā diode turpinās degt. Akumulatora uzlādes stāvokļa indikācijas diodes nodzisis pēc kāda laika. Atslēgt barošanu pirms akumulatora izņemšanas no lādētāja ligzdas. Izvairīties no secīgām isām uzlādēm. Nav jāuzlādē akumulatori pēc ierīces isā izmantošanas laika. Ievērojams laika samazinājums starp uzlādes reizēm norāda uz to, ka akumulators ir izlietots un tas ir jānomaina.

- Uzlādes laikā akumulators stipri uzkarst. Nieveikt darbu uzreiz pēc lādēšanas - uzgaidīt, kamēr akumulators atdzišas līdz istabas temperatūrai. Tas pasargās no akumulatora bojājumiem.

INDIKĀCIJA PAR AKUMULATORA UZLĀDES STĀVOKLI

- Akumulators ir aprīkots ar akumulatora uzlādes stāvokļa indikāciju (3 LED diodes) (14). Lai pārbaudītu akumulatora uzlādes stāvokli, jānospiež akumulatora uzlādes stāvokļa indikācijas poga (13) (C att.). Visu LED diozu degšana nozīmē akumulatora augstu uzlādes līmeni. 2 LED diozu degšana nozīmē daļēju izlādi. Tikai 1 LED diodes degšana nozīmē akumulatora izlādi un nepieciešamību to uzlādēt.

DARBVĀRPSTAS BREZMES

- Urbjmašīnai-skrūvgriezim ir elektroniskās brezmes, kas nekavējoties aptur darbvārpstu, kad tiek samazināts spiediens uz slēdža (9) pogu. Brezmes nodrošina ieskrūvēšanas un urbsšanas precizitāti, nepieļaujot darbvārpstas brīvo griešanos pēc izslēgšanas.

DARBS/ĪESTĀTĪJUMI

IESLĒGŠANA / IZSLĒGŠANA

- **Ieslēgšana** - nospiežot slēdža (9) pogu.
- **Izslēgšana** - samazināt spiedienu uz slēdža (9) pogu. Katru reizi nospiežot slēdža (9) pogu, sākt degt LED diode (10), kas apgaismo darba vietu.

GRIEZES ĀTRUMA REGULĒŠANA

- Skrūvēšanas vai urbsšanas ātrumu var regulēt darba laikā, samazinot vai palielinot spiedienu uz slēdža (9) pogu. Ātruma regulēšana nodrošina lēnu darba uzsākšanu, kas atver urbsšanas laikā gīpsi vai fizē aizsargā no urbjas slīdēšanas, savukārt ieskrūvēšanas un izskrūvēšanas laikā palīdz kontrolēt darbu.

PĀRSLODZES SAJŪGS

- Griezes momenta regulēšanas gredzena (3) iestatījums izvēlētājā pozīcijā nodrošina pastāvīgu sajūga izvietojumu noteiktajā griezes momenta lielumā. Sasniedzot uzstādīto griezes momentu, notiek automātiskā pārslodzes sajūga atslēgšana. Tas pasargā no pārāk dziļas skrūves ieskrūvēšanas vai no urbjmašīnas-skrūvgrieža bojājumiem.

GRIEZES MOMENTA REGULĀCIJA

- Dažādam skrūvēm un materiāliem nepieciešams izmantot dažāda lieluma griezes momentus.
- Jo lielāks ir griezes moments, jo lielāks ir skaits, kas atbilst dotam stāvoklim (D att.).
- Uzlikt griezes momenta regulēšanas gredzenu (3) nepieciešamajā griezes momenta lielumā.
- Darbs vienmēr jāsāk ar mazāku griezes momenta lielumu.
- Griezes moments ir jāpalielina pakāpeniski, kamēr tiks sasniegts vēlamais rezultāts.
- Izskrūvējot skrūves, jāizvēlas lielāks griezes momenta vērtības.
- Urbsšanai ir jāizvēlas iestatījumi, kas apzīmēti ar urbjas simbolu. Šajā iestatījumā tiek iegūta vislielākā griezes momenta vērtība.
- Spēja izvēlēties atbilstošu griezes momenta lielumu rodas līdz ar praksi.

- **Uzstādot griezes momenta regulēšanas gredzenu urbsšanas pozīcijā, pārslodzes sajūgs tiek deaktivizēts.**

DARBINSTRUMENTU MONTĀŽA ĀTRDARBĪBAS PATRONĀ

- Uzlikt griešanās virzienu pārslēdzēju (5) vidusstāvoklī.
- Griežot ātrdarbības patronas gredzenu (2) pretēji pulksteņrādītāja virzienam (skat. apzīmējumus uz gredzena), tiek iegūts nepieciešamais zoķļu atvērums, kas ļauj ielikt vajadzīgo skrūvēšanas uzgali vai urbi (E att.).
- Lai nostiprinātu darbinstrumentu, pagrieziet ātrdarbības patronas gredzenu (2) pulksteņrādītāja virzienā un stingri aizgrieziet.

- Darbinstrumenta demontāža notiek tā montāžai pretējā secībā.

- **Piestiprinot urbi vai skrūvgrieža uzgali ātrdarbības patronā, jāpievērš uzmanība darbinstrumenta atbilstošajam izvietojumam.** Izmantojot isus skrūvgrieža uzgali, jālieto papildu magnētiskais satvērējs kā pagarinātājs.

ĀTRDARBĪBAS PATRONAS DEMONTĀŽA/ MONTĀŽA

- Atvilk bloķēšanas gredzenu (15) uz priekšu un noņem ātrdarbības patronu (1) no darbvārpstas (F att.).
- Ātrdarbības patronas (1) montāža notiek demontāžai pretējā secībā.
- Atvilk bloķēšanas gredzenu (15) un ielikt ātrdarbības patronu (1) darbvārpstā, līdz tiks sadzirdēta raksturīgā nobloķēšanas skaņa (par rasties vajadzība pagrieziet ātrdarbības patronu, līdz tā ieņems atbilstošu stāvokli).

UZGAĻU MONTĀŽA UN NOMAĪNA DARBVĀRPSTAS TURĒTĀJĀ

- Novietot atbilstošu uzgali tieši darbvārpstas (16) turētājā (G att.).
- Pārliecināties, ka uzgalis ir ielikts līdz galam un nofiksets droši.
- Darbinstrumenta demontāža notiek, izņemot uzgali no darbvārpstas turētāja.
- Izmantojot isus skrūvgrieža uzgali, jāizmanto papildu adapteris skrūvgrieža uzgaleim. Ieskrūvējot skrūves, ieteicams, vienmēr iepriekš veikt konduktorurbumu. Isās skrūvgrieža uzgali, kas piestiprināts tieši darbvārpstas turētājā, nav jānoņem, piestiprinot ātrdarbības patronu (H att.).

KREISĀS/LABĀS GRIEZES VIRZENS

- Pateicoties griešanās virziena pārslēdzējam (5), tiek mainīts

darbvārpstas griešanās virziens (1 att.).

Griešanās pa labi – novietot griezes virziena pārlēdzēju (5) kreisajā malējā stāvoklī.

Griešanās pa kreisi – novietot griezes virziena pārlēdzēju (5) labajā malējā stāvoklī.

* Brīdinājums: Dažos gadījumos pārlēdzējai stāvoklī attiecībā pret griezes virzienu var atšķīrties no iepriekš aprakstīta. Nepieciešams pievērst uzmanību simbolēm, kas atrodas uz pārlēdzēja vai līerces korpusa.

I Griezes virziena pārlēdzēja (5) vidusstāvoklis ir drošais stāvoklis, kas aizsargā pret gadījuma elektroierices ieslēgšanos.

- Šajā stāvoklī nevar iedarbināt urbjmašīnu-skrūvgriezi.
- Šajā stāvoklī tiek mainīti urbjī vai uzgali.
- Pirms ieslēgšanas nepieciešams pārbaudīt, vai griezes virziena pārlēdzējs (5) atrodas atbilstošā pozīcijā.

! Nedrīkst mainīt griezes virzienus urbjmašīnas-skrūvgrieža darbvārpstas griešanās laikā.

PĀRNESUMA MAIŅA

I Pārnesuma pārlēdzējs (4) (J att.) nodrošina griezes ātruma palielināšanu.

I pārnēsums: apgriezienu skaits ir mazāks, tāpēc griezes momenta spēks ir lielāks.

II pārnēsums: apgriezienu skaits ir lielāks, tāpēc griezes momenta spēks ir mazāks.

I Atkarībā no veiktajiem darbiem pārnesuma pārlēdzējs ir jāuzliek atbilstošā stāvoklī. Ja pārlēdzēju nevar pārlīkt, nepieciešams nedaudz pagriezt darbvārpstu.

! Aizliegts pārlīkt pārnesuma pārlēdzēju tad, kad urbjmašīnas-skrūvgriezis strādā. Tas var izraisīt elektroierices bojājumu.

I Ilglaicīgā urbsāna zemajā darbvārpstas griešanās ātrumā var pārkarstēt dzinēju. Tādējādi periodiski ir jāatsvaidina darba vai jāpauz, lai elektroierice strādā maksimālajos apgriezienos bez slodzes apmēram 3 minūtes.

ĀKĪS

I Urbjmašīnai-skrūvgriezim ir praktisks āķis (6), kas kalpo ierices pakarināšanai, piemēram, uz montiera sīknas strādājot augstumā.

APKALPOŠANA UN APKOPE

! Pirms veikt jebkādas darbības, kas ir saistītas ar instalēšanu, regulēšanu, remontu vai apkalpošanu, izņemt akumulatoru no ierices.

APKOPE UN UZGLABĀŠANA

- Ieteicams tīrīt elektroierici katru reizi uzreiz pēc lietošanas.
 - Nedrīkst izmantot tīrīšanai ūdeni vai jebkādas citas šķidrums.
 - Ierice jātīra ar sausu auduma gabalu vai jāizpūš ar zema spiediena saspiesīto gaisu.
 - Neizmantojiet tīrīšanas līdzekļus vai šķīdinātājus, jo tie var sabojāt plastmasas detaļas.
 - Regulāri jātīra ventilācijas spraugas dzinēja korpusā, lai nepieļautu elektroierices pārkaršanu.
 - Ierice vienmēr jāuzglabā sausa, bērniem nepieejamā vietā.
 - Elektroierice jāuzglabā ar izņemtu akumulatoru.
- I** Jebkāda veida defekti ir jānovērst ražotāja autorizētos servisa centros.

TEHNISKIE PARAMETRI

NOMINĀLO PARAMETRU TABULA

Akumulatora urbjmašīna-skrūvgriezis 58G022	
Parametrs	Vērtība
Akumulatora spriegums	18 V DC
Griezes ātruma diapazons tukšgaitā	I pārnēsums 0-350 min ⁻¹ II pārnēsums 0-1250 min ⁻¹
Ātrdarbības patronas diapazons	0,8 - 10 mm
Darbinstrumentu turētājs	6,35 mm (¼")
Griezes momenta regulēšanas diapazons	1 - 19 + plus urbsāna
Maks. griezes moments (miksta skrūvēšana)	28 Nm
Maks. griezes moments (cieta skrūvēšana)	44 Nm
Elektroaizsardzības klase	III
Masa	1,1 kg
Ražošanas gads	2020
58G022 - nozīmē gan elektroierices tipu, gan arī apzīmējumu.	

Graphite Energy+ sistēmas akumulators		
Parametrs	Vērtība	
Akumulators	58G001	58G004
Akumulatora spriegums	18 V DC	18 V DC
Akumulatora tips	Li-Ion	Li-Ion
Akumulatora kapacitāte	2000 mAh	4000 mAh
Vides temperatūras diapazons	4°C - 40°C	4°C - 40°C
Lādēšanas laiks ar lādētāju 58G002	1 h	2 h
Masa	0,400 kg	0,650 kg
Ražošanas gads	2020	2020

Graphite Energy+ sistēmas lādētājs	
Parametrs	Vērtība
Lādētāja tips	58G002
Barošanas spriegums	230 V AC
Barošanas frekvence	50 Hz
Lādēšanas spriegums	22 V DC
Maks. lādēšanas strāva	2300 mA
Vides temperatūras diapazons	4°C - 40°C
Akumulatora 58G001 lādēšanas laiks	1 h
Akumulatora 58G004 lādēšanas laiks	2 h
Elektroaizsardzības klase	II
Masa	0,300 kg
Ražošanas gads	2020

DATI PAR TROKSNĪ UN VIBRĀCIJĀM

Akustiskā spiediena līmenis	$L_{p_a} = 84 \text{ dB(A)}$ $K = 3 \text{ dB(A)}$
Akustiskās jaudas līmenis	$L_{w_a} = 95 \text{ dB(A)}$ $K = 3 \text{ dB(A)}$
Vērtība, kas mēra vibrāciju paātrinājumu	$a_{h_i} = 1,552 \text{ m/s}^2$ $K = 1,5 \text{ m/s}^2$

Informācija par troksni un vibrāciju

Ierices emitētā trokšņa līmenis ir aprakstīts caur emitētā akustiskā spiediena līmeni L_{p_a} un akustiskās jaudas līmeni L_{w_a} (kur K ir mērījuma neprecizitāte). Ierices emitētās vibrācijas ir aprakstītas caur vērtību a_{h_i} , kas mēra vibrāciju paātrinājumu, (kur K ir mērījuma neprecizitāte).

Šajā instrukcijā norādītais emitētā akustiskā spiediena līmenis L_{p_a} , akustiskās jaudas līmenis L_{w_a} , kā arī vērtība a_{h_i} , kas mēra vibrāciju paātrinājumu, ir mērīta saskaņā ar standartu EN 60745-1: 2009+A11:2010. Norādītā vērtība a_{h_i} , kas mēra vibrāciju paātrinājumu, var tikt izmantota ierīču salīdzināšanai un vibrācijas ekspozīcijas sākotnējam novērtējumam.

Dotais vibrāciju līmenis ir reprezentatīvais lielums attiecībā pret elektroierices pamatizmantošanas mērķiem. Ja ierice tiks izmantota citiem mērķiem vai ar citiem darbinstrumentiem, vibrāciju līmenis var mainīties. Augstāku vibrācijas līmeni ietekmēs nepietiekama vai pārāk reta ierices kopšana. Iepriekš minētie iemesli var palielināt vibrācijas ekspozīciju visā darba periodā.

Lai precīzi novērtētu vibrācijas ekspozīciju, jāņem vērā periodi, kad elektroierice ir izslēgta vai ir ieslēgta, bet netiek izmantota darbam. Detalizēti novērtējot visus faktoros, kopējā vibrācijas ekspozīcija var kļūt ievērojami mazāka.

Lai pasargātu lietotāju no vibrācijas sekām, jānodrošina tādi papildu drošības pasākumi kā elektroierices un darbinstrumentu apkope, atbilstošā roku temperatūra un atbilstošā darba organizācija.

VIDES AIZSARDZĪBA



Elektroinstrumentus nedrīkst izmet kopā ar sadzīves atkritumiem. Tie ir jānodod utilizācijai attiecīgajam uzņēmumam. Informāciju par utilizāciju var saņemt produkta pārdevējs vai vietējie varas orgāni. Noliektas elektriskās un elektroniskās ierīces satur videi kaitīgās vielas. Ierīce, kura netika pakļauta otrreizējai izstrādei pārstrādei, rada potenciālus draudus videi un cilvēku veselībai.



Akumulatorus/ baterijas nedrīkst izmest kopā ar sadzīves atkritumiem, mest uguni vai ūdeni. Būjāt vai nolietoti akumulatori ir jānodod pareiztāji otrreizējai pārstrādei saskaņā ar spēkā esošu direktīvu par akumulatoru un bateriju utilizāciju.

Li-Ion

* Ir tiesības veikt izmaiņas.

„Grupa Topex Spółka z ograniczoną odpowiedzialnością” Spółka komandytowa (turpmāk „Grupa Topex”) ar galveno ofisu Varšavā, ul. Pograniczna 2/4, informē, ka visa veida autorizācijas attiecībā uz dotās instrukcijas (turpmāk „Instrukcija”) saturu, tai skaitā uz tās tekstu, samazinātām fotogrāfijām, shēmām, zīmējumiem, kā arī attiecībā uz tās kompozīciju, pieder tikai Grupai Topex, kurās ir aizsargātas ar likumu saskaņā ar 1994. gada 4. februāra Likumu par autortiesībām un blakus tiesībām (Likuma Vēstnesis 2006 nr. 90, 631. poz. ar turpm. izm.). Visas Instrukcijas kopuma vai tās noteikto datu kopšana, apstrāde, publicēšana vai modifikācija komercmērķiem bez Grupa Topex rakstiskās atļaujas ir stingri aizliegti, pretējā gadījumā pārkāpēs var tikt saukts pie kriminālas vai administratīvas atbildības.

ALGUPĀRASE KASUTUSJUHENDI TĪLGE AKUTRELL-KRUVIKEERAJA 58G022



TĀHELEPANU ENNE ELEKTRITŪRIISTAGA TŪŌTAMA ASUMIST LUGEGE HOOLIKALT LĀBI KĀESOLEV JUHEND JA HOIDKE SEE ALLES HILISEMAKS KASUTAMISEKS.

ERIOHUTUSJUHIJES

ERIOHUTUSJUHIJES OHUTUKS TŪŌKS AKUTRELL-KRUVIKE-ERAJAGA

- **Kandke akutrell-kruviķerajaga tŷotamise ajal kŷrvaķlape ja kaitseprille.** Liiga tuve mŷratase vŷib viia kuulmise kaotamiseni. Metallilaastud ja muud lendavai osakesed vŷivad silti jŷdŷdvalt kahjustada.
- **Tŷode juures, mille puhul tŷŷotarvik vŷib sardma varjatud elektrijuhitmetele, hoidke seadet kŷepidemetes isoleeritud pindadest.** Kokkupuutel toitevŷrgu juhtmega vŷib pinge kanduda ŷle seadme metallosadele, mis omakorda vŷib pŷhjustada elektrilŷŷki.

LISAJUHIJES OHUTUKS TŪŌKS AKUTRELL-KRUVIKEERAJAGA

- Kasutage ainult tootja soovitatud aku ja laadijāt. Keelatud on akus ja laadijate kasutamine muul otstarbē.
- Keelatud on muuta seadme spindli pŷŷrlemisruudu seadme tŷotamise ajal. See vŷib akutrell-kruviķerajāt kahjustada.
- Kasutage seadme puħastamiseks puħast pehmet kangast. Keelatud on mistahes puħastusvahendi vŷi alkoholi kasutamine.
- Kahjustatud seadet ei tohi ise remontida. Seadet tohib remontida vaid tootja vŷi kvalifitseeritud hooldustŷŷkoda.

AKUDE ŷIGE KASUTAMINE JA HOOLDAMINE

- Aku laadimise protsess peab toimuma kasutaja kontrolli all.
- Vŷlgtige aku laadimist temperatuuril alla 0 °C.
- **Kasutage ainult seadme tootja soovitatud akulaadijaid.** Teist tŷŷupi akude laadimiseks mŷeldud laadijate kasutamiseni vŷib tekkida tulekahjuoht.
- **Ajal, kui akut ei kasutata, tuleb seda hoida eemal metallesemetest, nagu kirjaklambrid, mŷundid, vŷtmed, naelad, kruvid ja muud vŷikesed metalldetailid, mis vŷoiksid aku klemmid lŷihisese ajada.** Aku klemmide lŷiuhendus vŷib pŷhjustada pŷletuse vŷi tulekahju.
- **Vigastuste vŷi vale kasutamise korral vŷib akut eralduda gaase.** Tuulutus ruum ja kaebuste korral pidage nŷu arstiga. Gaasid vŷivad kahjustada hingamisteid.
- **Ekstreemsetes tingimustes vŷib akut vedelik vŷlja voolata.** Akust vŷljavoolanud akavedelik vŷib pŷhjustada nahaŷirritust ja

pŷletusi. Kui ilmneb vedeliku leke akut, toimige jŷrgnevalt:

- Pŷhkgite vedelik ettevaatlikult riidetŷkiga ŷra. Vŷlgtige vedeliku sattumist nahale vŷi silma.
- Kui vedelik siiski sattub nahale, loputage see koht viivamatult rohke puħta voolava veega ning neutraliseerige vedelikŷlŷtadit mŷne nŷrģa happega, nagu sidrunimah vŷi ŷdŷdikas.
- Kui vedelik sattub silma, loputage silma vŷhemalt 10 minuti jooksul rohke puħta voolava veega ning pŷŷrduge arsti poole.
- **ŷrģe kasutage akut, mis on kahjustatud vŷi deformeerunud.** Kahjustatud vŷi deformeerunud akut vŷivad toimida ettearvamatult viisil, pŷhjustada tulekahju, plahvatust vŷi kehavigastusi.
- **Vŷlgtige aku kokkupuudet niiskuse vŷi veega.**
- Hoidke akut eemal soojusallikatest. ŷrģe jŷtke akut pikemaks ajaks kŷrģe temperatuuriga keskkonda (pŷikesse kŷtte, kŷttekollele lŷhedusse vŷi mistahes ruumi, kus temperatuur ŷletab 50 °C).
- **ŷrģe hoidke akut ega tŷŷŷrista tulele liiga lŷhedal ega liiga kŷrģe temperatuuril kŷes.** Tulele liiga lŷhedale sattunud vŷi kŷrģema kui 130 °C juures olev aku vŷi plahvatada.

TĀHELEPANU! Temperatuur 130 °C vŷib olla mŷrgitud kui 265 °F.

Jŷrgige kŷiki aku laadimise juhiseid. ŷrģe laadige akut temperatuuril, mis jŷdŷb vŷljapoolse kasutusjuhendi nominaaltabelis esitatud temperatuurivahemikku. Aku nŷuetele mittevastav laadimine vŷi laadimine vŷljaspool mŷaratletud temperatuurivahemikku vŷib kahjustada akut ja tekitada tuleohtu.

AKUDE REMONTIMINE:

- **Kahjustatud akusid ei tohi ise remontida.** Akut tohib remontida vaid tootja vŷi kvalifitseeritud hooldustŷŷkoda.
- **Kasutatud aku vŷi patareid viige kogumispunkti, mis tegeleb seda tŷŷupi ohtlike jŷdŷtmete kŷitlemisega.**

AKULAADIJAGA SEOTUD OHUTUSJUHIJES

- **Vŷlgtige laadija kokkupuudet niiskuse vŷi veega.** Laadijasse sattunud vesi suurendab elektrilŷŷki ohtu. Laadijāt vŷib kasutada ainult kuivadest siseruumides.
- Enne mistahes hooldustŷid vŷi puħastamist lŷlitage laadija vooluvŷrgust vŷlja.
- **ŷrģe kasutage laadijāt, mis on asetatud tuleohtlikule alusele (paber, tekstiil) vŷi asub tuleohtlike ainete lŷheduses.** Laadija kuumeneb laadimise ajal ja vŷib pŷhjustada tulekahjuohtu.
- **Enne kasutamist kontrollige alati laadija, toitejuhtme ja pistiku seisundit.** Kahjustuste ilmnemisel ŷrģe laadijāt kasutage. ŷrģe ŷritage laadijāt ise lahti vŷtta. Usaldage kŷik parandustŷid vŷilaitud hooldusfirmale. Laadija mittenuŷetehokahane lahtivŷtmine ja kokkupanemine vŷib pŷhjustada elektrilŷŷki vŷi tulekahju ohtu.
- Laadijāt ei tohi ilma vastutava isiku jŷrevalvelta kasutada lapsed, piiratud fŷiisiliste, sensoorsete vŷi vaimsete vŷimemetega inimesed ega isikud, kellel ei ole vajalikke kogemusi vŷi teadmisi laadija kasutamiseks kŷiki turvanŷudeid jŷrgides. Vastasel juhul vŷib juhtuda, et seadet kasutatakse valesti ja suurene vigastuste oht.
- **Kui te laadijāt ei kasuta, lŷlitage see vooluvŷrgust vŷlja.**
- **Jŷrgige kŷiki aku laadimise juhiseid.** ŷrģe laadige akut temperatuuril, mis jŷdŷb vŷljapoolse kasutusjuhendi nominaaltabelis esitatud temperatuurivahemikku. Aku nŷuetele mittevastav laadimine vŷi laadimine vŷljaspool mŷaratletud temperatuurivahemikku vŷib kahjustada akut ja tekitada tuleohtu.

LAADIJA REMONTIMINE

- **Kahjustatud laadijaid ei tohi ise remontida.** Laadijāt tohib remontida vaid tootja vŷi kvalifitseeritud hooldustŷŷkoda.
- **Kasutatud laadija viige kogumispunkti, mis tegeleb seda tŷŷupi ohtlike jŷdŷtmete kŷitlemisega.**

TĀHELEPANU! Seade on mŷeldud kasutamiseks siseruumides.

Vaatamata turvakonstruktsiooni kasutamisele kogu tŷŷ vŷlvalt, turvavahendite ja lisakaitsevahendite kasutamisele, on seadmeģa tŷotamise ajal alati olemas kehavigastuste oht.

Litium-ioonakud vŷivad lekkima hakata, sŷttida ja plahvatada, kui sattuvad liiga kŷrģe temperatuuri kŷtte vŷi saavad mehhaanilisi vigastusi. ŷrģe jŷtke akusid palaval vŷi pŷikeselise pŷeval autosse. ŷrģe pŷiudke akut avada. Litium-ioonakud sisalvad turvasedat, mille vigastamine vŷib viia aku sŷttimise vŷi plahvatamiseni. Kasutatud piktogrammide selgitused.

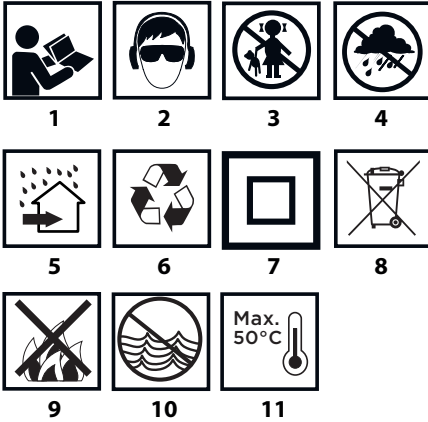

1. Lugege kasutusjuhend läbi ning järgige selles toodud hoiatusi ja ohutusjuhiseid!
2. Kasutage kaitseprille ja kõrvaklappe.
3. Ärge lubage lapsi seadme lähedusse.
4. Kaitske seadet vihma eest.
5. Kasutage seadet siseruumides, kaitske seda vihma ja niiskuse eest.
6. Ringlussevõtt
7. Teine kaitseklass
8. Kogumine liigiti
9. Ärge visake akuelemente tulle.
10. Ohustab veekeskkonda.
11. Mitte lasta kuumeneda üle 50°C.

EHITUS JA OTSTARVE

Akutrell kruvikeeraja, mis saab elektritoite akult. Seade saab toite alalisvoolu kommutaator mootorilt, millel on planeetaarülekanne. Akutrell-kruvikeeraja on mõeldud kruvide keeramiseks puitu, metalli, plasti ja keraamikasse ning kruvide nendest materjalidest väljakeeramiseks, samuti avade puurimiseks nendesse materjalidesse. Puuripadrun on võimalik kiiresti ja ilma tööriistadeta eemaldada ja paigaldada otse akudrelli spindlile eri pikkusega ühepoolsed kruvikeerajajootsokud, millel on kuuskantkinnitus läbimõõduga 6,35 mm, (1/4"). Sellise lahenduse eelis on võimalus töötada raskesti ligipääsetavates kohtades.

Akutoitel juhtmeta elektriseade on eriti mugav sisekujunduse, ruumide ümberkujundamise jms seotud tööde juures.



Keelatud on kasutada elektritööriista vastuolu selle määratud otstarbega.

JOONISTE SELGITUS

Alltoodud numeratsioon vastab käesoleva juhendi joonistel kujutatud seadme elementide numeratsioonile.

1. Kiirkinnituspadrun
2. Kiirkinnituspadruni võru
3. Pöördeliiruse reguleerimise võru
4. Käikude ümberlüüti
5. Pöörlemissuuna ümberlüüti
6. Käepide
7. Aku
8. Akukinnitusnupp
9. Töölüüti
10. Valgusti
11. LED-dioodid
12. Laadija
13. Aku laetuse taseme signaalnupp
14. Aku laetuse taseme signaal (LED-dioodid).
15. Lukustusvõru
16. Spindel

* Või esineda erinevusi joonise ja toote enda vahel.

GRAAFILISTE TÄHISTE SELGITUS



TÄHELEPANU



ETTEVAATUST



PAIGALDUS/SEADISTAMINE



INFO

VARUSTUS JA TARVIKUD

1. nurgadapter - 1 tk (kehtib mudelile 58G022-AD)
2. servadapter - 1 tk. (58G022-AD jaoks)

ETTEVALMISTUS TÖÖKS

AKU EEMALDAMINE / PAIGALDAMINE

- Reguleerige pöörlemissuuna ümberlüüti (5) keskmisesse asendis.
- Vajutage aku kinnitusnupud (8) alla ja tõmmake aku (7) välja (joonis A).
- Asetage laetud aku (7) käepidemisse ja lükake kuni kuulete aku kinnitusnuppu (8) klõpsatust.

AKU LAADIMINE

Aku tarnitakse osaliselt laetud kujul. Aku laadimine peaks toimuma väliskeskkonna temperatuuril 4–40°C. Uus aku või aku, mida ei ole kaua kasutatud, saavutab täieliku toitevõime pärast 3–5 laadimis- ja tühjenemistsüklit.

- Eemaldage aku (7) seadmest (joonis A).
- Lülitage laadija vooluvõrgu (230 V AC) pesasse.
- Asetage aku (7) laadijasse (12) (joonis B). Veenduge, et aku asetuks kindlalt kohal (oleks lõpuni sisse lükatud).

Pärast laadija ühendamist toitevõrgu pesasse (230 V AC) süttib laadijal roheline diodid (11), mis annab märku, et toide on järgi ühendatud.

Pärast aku paigutamist (7) laadijasse (12) süttib laadijal punane diodid (11), mis annab märku, et aku laadimise protsess kestab.

Samal ajal põlevad eri režiimidel vilkuvad rohelised aku laetuse taseme diodid (14) (vaata kirjeldust allpool).

- **Kõik diodid põlevad vilkuvalt** – aku on tühi ja vajab laadimist.
- **Kaks diodi põlevad vilkuvalt** – aku on osaliselt tühi.
- **Üks diod põleb vilkuvalt** – aku laetuse on kõrge.

Kui aku on täis laetud süttib laadijal olev diod (11) roheliselt ja kõik aku laetuse taseme diodid (14) põlevad püsivalt. Teatud aja järel (u 15 s) aku laetuse taseme diodid (14) kustuvad.

Ärge laadige akut kauem kui 8 tundi. Selle aja ületamine võib põhjustada aku elementide kahjustusi. Laadija ei lülitu pärast seda, kui aku on täis laetud, automaatselt välja. Roheline diod laadijal põleb edasi. Aku laetuse taseme diodid kustuvad teatud aja möödudes. Enne aku laadimist eemaldamist lülitage laadija vooluvõrgust välja. Vältige järjekordisi lühiajalisi laadimisi. Ärge pange akut pärast seadme lühiajalist kasutamist uuesti laadima. Ajavahemiku oluline lühenemine kahe laadimise vahel annab märku sellest, et aku on kulunud ja see tuleb välja vahetada.

Laadimise käigus akut soojenevad. Ärge alustage tööd kohe pärast laadimist, vaid oodake, et aku jahtuks toatemperatuurini. See kaitses akut kahjustumise eest.

AKU LAETUSE TASEME NÄIDIK

Aku on varustatud aku laetuse taseme näidikuga (3 LED-dioodi) (14). Aku laetuse taseme kontrollimiseks vajutage alla aku laetuse taseme signaalnupp (13) (joonis C). Kõigi diodide süttimine näitab, et aku on täis. Kahe diodi süttimine näitab, et aku on pooltühi. Ainult ühe diodi süttimine näitab, et aku on tühi ja vajab laadimist.

SPINDLI PIDUR

Akutrell-kruvikeeraja on varustatud elektroonilise piduriga, mis peatab spindli koheselt pärast töölüüti (9) vabastamist. Pidur ei lase spindlil pärast seadme väljalülitamist vabalt pöörlelda, mis tagab kruvide keeramise ja puurimise täpsuse.

TÖÖ / SEADISTAMINE



SISSELÜLITAMINE / VÄLJALÜLITAMINE

Sisselülitamine – vajutage töölüüti nupp (9) alla.

Väljalülitamine – vabastage töölüüti nupp (9).



Töölüüti nupu (9) vajutamisel süttib iga kord diodid (LED) (10), mis valgustab töökohta.

PÖÖRDEKIIRUSE REGULEERIMINE

i Pöördekiirust saate töötamise ajal sujuvalt reguleerida suurendades või vähendades töölüli nupule (9) vajutamise tugevust. Tänu pöördekiiruse reguleerimise funktsioonile on võimalik aeglane käivitus, mis aukude puurimisel kipsi või glasuurplaatidesse takistab puuri libisemist, kruvide sisse- ja väljakeeramisel aga aitab säilitada kontrolli tööriista üle.

ÜLEKOORMUSSIDUR

i Siduri seadistamiseks soovitud pöördemomendile seadke pöördemomendi reguleerimise võru (3) vastavasse asendisse. Valitud pöördemomendi saavutamisel lahutub ülekoormussidur automaatselt. See aitab vältida kruvi keeramist liiga sügavale ning kruvikeeraja kahjustamist.

PÖÖRDEMOMENDI REGULEERIMINE

- Eri kruvide ja eri materjalide jaoks kasutatakse erinevat pöördemomenti.
- Pöördemoment on seda suurem, mida suurem on vastava asendi juures olev number (**joonis D**).
- Seadke pöördemomendi reguleerimise võru (3) soovitud pöördemomendi väärtusele.
- Alustage tööd alati väiksema pöördekiirusega.
- Suurendage pöördemomenti järk-järgult kuni soovitud tulemuse saavutamiseni.
- Kruvide väljakeeramiseks valige suurem pöördemoment.
- Puurimiseks valige puuri tähisega seaded. Nende seadete juures saavutatakse suurem pöördemoment.
- Vilumus õige pöördemomendi valimisel tekib töökogemuse suurenedes.

! Pöördemomendi reguleerimise võru seadmisel puurimise asendisse ülekoormussidur deaktiveerub.

TÖÖTARVIKU PAIGALDAMINE PUURIPADRUNISSE

- Reguleerige pöörlemisuuna ümberlüli (5) keskmisesse asendisse.
- Keerake kiirkinnituspadruni võru (2) vastupäeva (jälgige märgistust võrul) kuni padruni harud on piisavalt avatud ja on võimalik paigaldada puur või kruvikeerajaotsak (**joonis E**).
- Töötarviku paigaldamiseks hoidke kiirkinnituspadruni võru (2), keerake võru päripäeva ja keerake see kõvasti kinni.

i Tarviku eemaldamine toimub vastupidises järjekorras võrreldes selle paigaldamisega.

i **!** Puuri või kruvikeerajaotsakut kiirkinnituspadrunis paigaldades pöörake tähelepanu töötarviku õigele asendile. Lühikeste kruvikeerajaotsakute kasutamisel kasutage pikendusena täiendavat magnetotsakut.

PUURIPADRUNI EEMALDAMINE / PAIGALDAMINE

- Tõmmake lukustusvõru (15) ettepoole ja eemaldage puuripadrin (1) spindlilt (**joonis F**).
- Padruni (1) paigaldamine toimub vastupidises järjekorras võrreldes selle eemaldamisega.
- Tõmmake lukustusvõru (15) ettepoole ja lükake puuripadrin (1) spindlile kuni kuulete luku kinniklopsumist (võib juhtuda, et puuripadrin on vaja pisut pöörata, et see asetuks õigesti).

TÖÖTARVIKUTE PAIGALDAMINE SPINDLI HOIDIKUSSE JA NENDE VAHETAMINE

- Asetage soovitud töötarvik otse spindli (16) hoidikusse (**joonis G**).
- Veenduge, et tarvik oleks asetunud piisavalt sügavale ja oleks korralikult kinnitatud.
- Töötarviku eemaldamiseks võtke see spindli hoidikust välja. Lühikeste kruvikeerajaotsakute puhul kasutage kruvikeerajaotsakute lisaadapterit. Kruvide keeramisel on alati soovitatav kruviauk ette puurida. Spindlile paigaldatud lühikest kruvikeerajaotsaku paigaldamisel ja eemaldamisel ei ole vaja kasutada puuripadrunit (**joonis H**).

PÖÖRLEMISUUN PAREMALE – VASAKULE

- Pöörlemisuuna ümberlüli (5) abil saab muuta akukruvikeeraja spindli pöörlemise suunda (**joonis I**).
- Pöörlemine paremale** – seadke lüli (5) äärmisesse vasakusse asendisse.
- Pöörlemine vasakule** – seadke lüli (5) äärmisesse paremasse asendisse.

* Pange tähele, et mõnel juhul võib lüliti asend pöörlemisuuna suhtes olla kirjeldatud erinev. Järgige lüliti või seadme korpuse paiknevaid märgistusi.

i Ohutuks asendiks on pöörlemisuuna ümberlüli (5) keskmine asend, mis takistab seadme juhuslikku käivitumist.

- Selles asendis ei saa akutrell-kruvikeerajat käivitada.
- Selles asendis toimub kruvikeerajate ja muude otsakute vahetamine.
- Enne seadme käivitamist kontrollige, et pöörlemisuuna ümberlüli (5) oleks õiges asendis.

! Keelatud on muuta pöörlemise suunda seadme spindli pöörlemise ajal.

KÄIGUVAHETUS

- Käikude ümberlüli (4) (**joonis J**) võimaldab suurendada pöörlemiskiiruse ulatust.
- I käik:** pöörete vahemik on väiksem, suur pöördemomendi jõud.
- II käik:** pöörete vahemik on suurem, väiksem pöördemomendi jõud.
- Olenevalt tehtava töö iseloomust lülitage käikude vahetamise lüliti vastavasse asendisse. Kui lüliti ei saa ümber lülitada, pöörake pisut spindlit.

! Ärge kunagi lülitage käikude vahetamise lüliti ümber akutrell-kruvikeeraja töötamise ajal. See võib elektriseadet kahjustada.

i **!** Pikaajaline puurimine madalal pöördekiirusel võib mootori üle koormata. Pidage töötamisel regulaarseid pause või laske seadmel töötada ilma koormuseta umbes 3 minutit maksimaalpöörrel.

KÄEPIIDE

i Akutrell-kruvikeeraja on varustatud praktilise käepidemega (6), mille abil saate selle riputada näiteks võole, kui töotate kõrgustusel.

KASUTAMINE JA HOOLDUS

! Enne kui asute mistahes paigaldus-, reguleerimis-, parandus- või hooldustoimingute juurde, eemaldage seadme külgest aku.

HOOLDAMINE JA HOIDMINE

- Soovitage puhastada seadet iga kord vahetult pärast kasutamist.
- Ärge kasutage seadme puhastamiseks vett ega muid vedelikke.
- Puhastage seadet kuiva kangatüki või nõrga suruõhujoa abil.
- Ärge kasutage puhastusvahendeid ega lahusteid, sest need võivad kahjustada seadme plastosi.
- Puhastage regulaarselt ventilatsioonivahend mootori korpuses, et vältida seadme ülekuumenemist.
- Hoidke seadet kuivas, lastele kättesaamatus kohas.
- Hoiustamise ajaks võtke seadme aku välja.

i Mistahes vead laske parandada seadme tootja volitatud hooldusfirmas.

TEHNILISED PARAMEETRID

NOMINAALANDMED

Akutrell-kruvikeeraja 58G022		
Parameeter		Väärtus
Aku ping		18 V DC
Pöördekiiruste vahemik	I käik:	0-350 min ⁻¹
ühikäigul	II käik:	0-1250 min ⁻¹
Kiirkinnituspadruni ulatus		0,8 - 10 mm
Töötarviku padrun		6,35 mm (¼")
Pöördemomendi reguleerimise ulatus		1 – 19 + puurimine
Maksimaalne pöördemoment (kruvide kerge kinnikeeramise)		28 Nm
Maksimaalne pöördemoment (kruvide tugev kinnikeeramise)		44 Nm
Kaitseklass		III
Kaal		1,1 kg
Tootmisaasta		2020
58G022 näitab ka seadme tüüpi ja määratlust		

Graphite Energy+ süsteemi aku		
Parameeter	Väärtus	
Aku	58G001	58G004
Aku ping	18 V DC	18 V DC
Aku tüüp	Li-Ion	Li-Ion

ПРЕВОД НА ОРИГИНАЛНАТА ИНСТРУКЦИЯ АКУМУЛАТОРЕН ПРОБИВЕН ВИНТОБЕРТ 58G022

ВНИМАНИЕ: ПРЕДИ ДА ПРИСТЪПИТЕ КЪМ УПОТРЕБА НА ЕЛЕКТРОИНСТРУМЕНТА, СЛЕДВА ВНИМАТЕЛНО ДА ПРОЧЕТЕТЕ НАСТОЯЩАТА ИНСТРУКЦИЯ И ДА Я ЗАПАЗИТЕ С ЦЕЛ ПО-НАТАТЪШНО ИЗПОЛЗВАНЕ.

ПОДРОБНИ УКАЗАНИЯ ЗА БЕЗОПАСНОСТ

СПЕЦИАЛНИ УКАЗАНИЯ ЗА БЕЗОПАСНА РАБОТА С ПРОБИВНИИ ВИНТОБЕРТ

- При работа с пробивния винтоверт използвайте антифони и защитни очила. Експозицията на въздействието на шум може да доведе до загуба на слуха. Частици от метал и други хвърлящи частици могат да причинят нараняване на очите.
- При извършване на работни дейности, при които винтовертът би могъл да попадне на скрити електрически кабели, трябва да държите инструмента за изолираната повърхност на ръкохватката. При контакт на инструмента с кабел на захранващата мрежа може да се стигне до наличие на напрежение в металните части на инструмента, което може да доведе до токов удар.

ДОПЪЛНИТЕЛНИ УКАЗАНИЯ ЗА БЕЗОПАСНА РАБОТА С ПРОБИВНИИ ВИНТОБЕРТ

- Следва да се използват само препоръчаните акумулатори и зарядни устройства. Да не се използват акумулатори и зарядни устройства, предназначени за други цели.
- Да не се извършва смяна на посоката на въртене на шпиндела по време на работа. В противен случай може да се стигне до повреда на пробивния винтоверт.
- За почистване на винтоверта да се използва мека и суха кърпа. Никога не бива да се използва какъвто и да е миещ препарат или алкохол.
- Да не се ремонтира повреден инструмент. Ремонт на винтоверта може да бъде извършен само от производителя или от оторизиран сервис.

ПРАВИЛНО ОБСЛУЖВАНЕ И ЕКСПЛОАТАЦИЯ НА АКУМУЛАТОРИТЕ

- Процесът на зареждане на акумулатора трябва да протича под надзора на потребителя.
- Трябва да се избягва зареждане на акумулатора при температури по-ниски от 0°C.
- Акумулаторите трябва да се зареждат само със зарядното устройство, препоръчано от производителя. Използване на зарядно устройство, предназначено за зареждане на друг вид акумулатор, създава опасност от възникване на пожар.
- Когато акумулаторът не се използва, трябва да го съхранявате далеч от метални предмети като кламери, монети, ключове, гвоздеи или други малки метални предмети, които могат да предизвикат късо съединение на клемите. Късото съединение на клемите на акумулатора може да предизвика изгаряне или пожар.
- В случай на повреда и/или неправилно използване на акумулатора може да се стигне до отделяне на газове. Трябва да проверите помещението и при наличие на оплаквания да потърсите медицинска помощ. Газовете могат да увредят дишанелите ъ пътища.
- При неблагоприятни условия от акумулатора може да изтече течност. Изтичащата от акумулатора течност може да причини дразнене или опарване. При констатиране на теч трябва да следвате указанията по-долу:
 - внимателно избършете течността с кърпа. Избягвайте контакт на течността с кожата и очите.
 - ако се стигне до контакт на течността с кожата, трябва веднага да промиете тези места по талото обилно с чиста вода и евентуално да неутрализирате течността с

Aku maht	2000 mAh	4000 mAh
Keskonnatemperatuuride vahemik	4°C – 40°C	4°C – 40°C
Laadimisaeg laadijaga 58G002	1 h	2 h
Kaal	0,400 kg	0,650 kg
Tootmisaasta	2020	2020

Graphite Energy+ süsteemi akulaadija	
Parameeter	Väärtus
Laadija tüüp	58G002
Toitepinge	230 V AC
Toitesagedus	50 Hz
Laadimispinge	22 V DC
Maksimaalne laadimisvool	2300 mA
Keskonnatemperatuuride vahemik	4°C – 40°C
Aku 58G001 laadimise aeg	1 h
Aku 58G004 laadimise aeg	2 h
Kaitseklass	II
Kaal	0,300 kg
Tootmisaasta	2020

MÜRA JA VIBRATSIOONI PUUDUTAVAD ANDMED

Helirõhutase	$L_{pA} = 84 \text{ dB(A)}$ $K = 3 \text{ dB(A)}$
Heli võimsustase	$L_{WA} = 95 \text{ dB(A)}$ $K = 3 \text{ dB(A)}$
Möödetud vibratsioonitase	$a_{hv} = 1,552 \text{ m/s}^2$ $K = 1,5 \text{ m/s}^2$



Müra ja vibratsiooni info

Seadme tekitatava müra tase on määratletud helirõhutase L_{pA} ja müra võimsustase L_{WA} kaudu (K tähistab mõõtemääramatust). Seadme tekitatava vibratsiooni tase on määratletud vibratsioonitaseme kaudu (K tähistab mõõtemääramatust).

Käesolevas juhendis esitatud helirõhutase L_{pA} ja võimsustase L_{WA} ning möödetud vibratsioonitase a_{hv} on möödetud vastavad standardidile EN 60745-1:2009+A11:2010. Esitatud vibratsioonitaset a_{hv} võib kasutada seadmete võrdlemiseks ja üldise vibratsioonitaseme esialgseks hindamiseks. Esitatud vibratsioonitase on piisavalt esinduslik tööriista tavakasutuse puhul. Kui seadet kasutatakse muul viisil või koos muude töötarvikutega, võib vibratsioonitase muutuda. Vibratsioonitaset võib tõsta ka seadme ebapiisav või liiga harv hooldamine. Ülaltoodud põhjused võivad suurendada kokkupuudet vibratsiooniga kogu tööaja vältel.

Vibratsiooniga kokkupuute põhjalikuks hindamiseks tuleb arvesse võtta ka ajavahemikke, mil tööriist on välja lülitatud või on sisse lülitatud, aga seda ei kasutata töö tegemiseks. Nii võib kõiki tegureid põhjalikult arvesse võttes olla vibratsiooniga kokkupuute koguväärtus märgatavalt väiksem.

Seadmega töötaja kaitsmiseks vibratsiooni mõju eest tuleb võtta täiendavaid ohutusmeasuresid, nagu tööriista ja töötarvikute regulaarne hooldamine, käte õige temperatuuri tagamine, sobiv töökorraldus.

KESKKONNAKAITSE



Ärge visake elektriseadmeid olmeprügi hulka, viige need käitlemiseks vastavasse asutusse. Infot toote utiliseerimise kohta annab müüja või kohalik omavalitsus. Kasutatud elektrilised ja elektroonilised seadmed sisaldavad keskkonnale ohtlikke aineid. Umbertöötlemata seade kujutab endast ohtu keskkonnale ja inimeste tervisele.



Ärge pange akud / patareid olmeprügimete hulka ega visake neid tulla ega vette. Kahjustatud või kulunud akud tuleb nõuetekohaselt utiliseerida koostöös kehtiva akude ja patareid utiliseerimise direktiiviga.

Li-Ion

* Tootjal on õigus muudatusti sisse viia.

„Grupa Topek Spółka z ograniczoną odpowiedzialnością“ Spółka komandytowa, asukohaga Varasavai, ul. Pograniczna 2/4 (edaspidi „Grupa Topek“) informeerib, et kõik käesoleva juhendiga (edaspidi: juhend), muuhulgas selle teksti, fotode, skeemide, jooniste, samuti selle ühesitusega seotud autorõigused kuuluvad eranditult Grupa Topekile ja on kaitsitud 4. veebruaril 1994 autorõiguste ja muude samaste õiguste seadusega (vt. Seaduste ajakiri 2006 Nr 90 Lk 631 koos hilisemate muudatustega). Kogu juhendi või selle osade kopeerimine, tõõtlamine ja modifitseerimine kommertsusaesmärgid ilma Grupa Topek'i kirjaliku loata on rangelt keelatud ning võib kaasa tuua tsiviilvastutuse ning karistuse.

неагресивна киселина като сок от лимон или оцет.

- ако течността проникне в очите, незабавно трябва да ги изплакнете обилно с

- **Да не се използва акумулатор, който е повреден или модифициран.** Повредени или модифицирани акумулатори могат да работят по непредвидим начин, да доведат до пожар, експлозия или опасност от наранявания.
- **Акумулаторът не бива да се излага на въздействието на влага или вода.**
- Акумулаторът винаги трябва да се пази далеч от източници на топлина. Не оставяйте акумулатора за продължително време в среда с висока температура (на слънчеви места, в близост до отоплителни радиатори или навсякъде там, където температурата надвишава 50°C)
- **Акумулаторът не бива да се излага на въздействието на огън и прекомерно висока температура.** Излагането на радиатора на въздействието на огън или температура над 130°C може да доведе до експлозия.

ВНИМАНИЕ! Температура 130°C по Целзий може да се определи като 265°F по Фаренхайт.

- Следва да се спазват всички инструкции за зареждане на акумулатора. Не бива да зареждате акумулатора при температура, надвишаваща определения в таблицата с номинални данни обхват от инструкцията за обслужване. Неправилно зареждане или зареждане при температура със стойност извън определения обхват може да причини повреда на акумулатора и да повиши опасността от възникване на пожар.

РЕМОНТ НА АКУМУЛАТОРИТЕ:

- **Ремонтът на повредени акумулатори е забранен.** Ремонт на акумулатора може да бъде извършен само от производителя или от оторизиран сервиз.
- **Изабелят акумулатор трябва да бъде предаден на мястото за обезвреждане на този вид опасни отпадъци.**

УКАЗАНИЯ ЗА БЕЗОПАСНОСТ ЗА ЗАРЯДНОТО УСТРОЙСТВО

- **Зарядното устройство не бива да се излага на въздействието на влага или вода.** Проникването на вода в зарядното устройство повишава опасността от токов удар. Зарядното устройство може да се използва само на закрито в сухи помещения.
- Преди да пристъпите към каквото и да било дейности по обслужване или почистване на зарядното устройство, трябва да го изключите от захранващата мрежа.
- **Не използвайте зарядното устройство, когато е поставено върху леснозапалима основа (напр. върху хартия, текстил), нито в съседство на леснозапалими вещества.** С оглед повишаване на температурата на зарядното устройство по време на процеса на зареждане има опасност от възникване на пожар.
- **Всеки път преди използване на зарядното устройство следва да проверите неговото състояние - кабела и щекера. В случай на констатирани повреди зарядното устройство да не се използва. Забранено е предприемане на опити за разглобяване на зарядното устройство. Всички ремонтни трябва да се извършат от оторизиран технически сервиз. Неправилно проведен монтаж на зарядното устройство може да причини токов удар или пожар.**
- Деца и лица с физически, емоционални или психически увреждания и други лица, които нямат достатъчен опит и познания за обслужване на зарядното устройство при спазване на всички правила за безопасност, не бива да обслужват зарядното устройство без надзор на отговорно лице. В противен случай има опасност от неправилно обслужване на устройството, в резултат на което може да се стигне до наранявания.
- **Когато зарядното устройство не се използва, трябва да бъде изключено от електрическата мрежа.**
- Следва да се спазват всички инструкции за зареждане, не бива да зареждате акумулатора при температура със стойност извън определения в таблицата с номинални стойности обхват, посочен в инструкцията за обслужване. Неправилно зареждане или зареждане при температура със стойност извън определения обхват може да причини повреда на акумулатора и да повиши опасността от възникване на пожар.

РЕМОНТ НА ЗАРЯДНОТО УСТРОЙСТВО

- **Ремонтът на повредени зарядни устройства е забранен.** Ремонт на зарядното устройство може да бъде извършен само от производителя или от оторизиран сервиз.
- **Изабелят зарядно устройство трябва да бъде предадено на мястото за обезвреждане на този вид отпадъци.**

ВНИМАНИЕ! Устройството е предназначено за работа вътре в помещенията.

Въпреки използването на безопасна по проект конструкция на устройството и използването на предпазни средства и допълнителни предпазни мерки, винаги съществува остатъчен риск от нараняване по време на работа.

Акумулаторите Li-Ion могат да протекат, да се запалят или да избухнат, ако бъдат загрени до високи температури или при късо съединение. Не бива да се съхраняват в автомобила през горещи слънчеви дни. Акумулаторът не бива да бъде отварян. Акумулаторите Li-Ion са оборудвани с електронни обезопасителни устройства, които ако бъдат повредени, могат да причинят запалване или експлозия на акумулатора.

Обяснение на използваните пиктограми

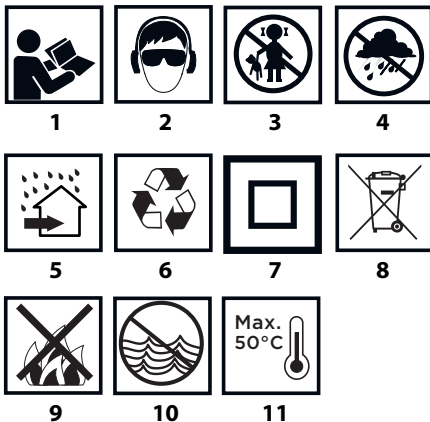

1. Прочетете инструкцията за обслужване, спазвайте съдържащите се в нея предупреждения и правила за безопасност.
2. Използвайте защитни очила и антифони.
3. Не допускате децата в близост до устройството.
4. Пазете устройството от дъжд.
5. Използвайте на закрито, пазете от вода и влага.
6. Рециклиране.
7. Втори клас на защита.
8. Разделно събиране.
9. Не хвърляйте батериите в огън.
10. Опасни за водна среда.
11. Да не се допуска до загряване над 50°C.

КОНСТРУКЦИЯ И ПРЕДНАЗНАЧЕНИЕ

Пробивният винтоверт е електрически инструмент, захранван от акумулатор. Задвижването е реализирано с постояннооточков двигател с комутатор и планетна предавка. Пробивният винтоверт е предназначен за завиване и отвиване на винтове и гайки в дърво, метал, пластмаси и керамика, както и за пробиване на отвори в изброените материали. Бързият демонтаж на патронника позволява директно монтиране на едностранни накрайници - отвертки и битове с различни дължини, които имат шестоъгълно захващане с размер 6,35 mm (1/4") директно в шпиндела. Предимството на това решение е възможността за работа в трудно достъпни места с ограничен достъп.

Електроуредите с акумулаторно, безжично захранване са особено подходящи при работни дейности, свързани с вътрешно обзавеждане, приспособяване на помещения и др.



Не се разрешава използването на електроинструмента за дейности, различни от неговото предназначение.

ОПИСАНИЕ НА ГРАФИЧНИТЕ СТРАНИЦИ

Представеното по-долу номериране се отнася за елементите на устройството, представени на графичните страници на настоящата инструкция.

1. Патронник за бързо закрепване
2. Пръстен на патронника за бързо закрепване
3. Пръстен за регулиране на въртящия момент
4. Превключвател за скоростта на въртене
5. Превключвател за посоката на въртене
6. Ръкохватка
7. Акумулатор
8. Бутон за закрепване на акумулатора
9. Бутон за включване
10. Осветление
11. LED диоди
12. Зарядно устройство
13. Бутон на сигнализацията за нивото на зареждане на акумулатора
14. Сигнализация за нивото на зареждане на акумулатора (LED диоди).
15. Пръстен на блокадата
16. Шпindel

* Между представената фигура и продукта може да има разлика.

ОПИСАНИЕ НА ИЗПОЛЗВАНИТЕ ГРАФИЧНИ СИМВОЛИ



ВНИМАНИЕ



ПРЕДУПРЕЖДЕНИЕ



МОНТАЖ/НАСТРОЙКИ



ИНФОРМАЦИЯ

ЕКИПИРОВКА И АКСЕСОАРИ

1. Ъглов адаптер - 1 бр. (отнася се за 58G022-AD)
2. Адаптер за ръба - 1 бр. (за 58G022-AD)

ПОДГОТОВКА ЗА РАБОТА

ИЗВАЖДАНЕ / ПОСТАВЯНЕ НА АКУМУЛАТОРА

- Поставете превключвателя на посоката на въртене (5) в средно положение.
- Натиснете бутон (8) и извадете акумулатора (7) (фиг. А).
- Поставете заредения акумулатор (7) в държача на ръкохватката, докато чуете щракване на бутона за закрепване на акумулатора (8).

ЗАРЕЖДАНЕ НА АКУМУЛАТОРА

Акумулаторът за инструмента е доставен частично зареден. Зареждането трябва да се извършва при температура на околната среда в обхват от 4°C до 40°C. Нов акумулатор или акумулатор, който не е бил употребяван дълго време, придобива пълна способност за захранване след около 3 - 5 цикъла на зареждане и разреждане.

- Извадете акумулатора (7) от инструмента (фиг. А).
- Включете зарядното устройство в контакт на захранващата мрежа (230 V AC).
- Поставете акумулатора (7) в зарядното устройство (12) (фиг. В). Проверете, дали акумулаторът е поставен правилно (пъхнат докрай).

След включване на зарядното устройство в мрежовия контакт (230 V AC) ще светне зеленият диод (11) на зарядното устройство, който сигнализира свързване към напрежението.

След поставяне на акумулатора (7) в зарядното устройство (12) ще светне червеният диод (11) на зарядното устройство, който сигнализира, че акумулаторът е в процес на зареждане.

Едновременно светят с мигаща светлина зелените диоди (14) за нивото на зареждане на акумулатора в различни комбинации (вижте описанието по-долу).

- **Всички диоди светят с мигаща светлина** - сигнализиране за изтощен акумулатор и необходимост от зареждането му.
- **2 от диодите светят с мигаща светлина** - сигнализиране за частично разреждане на акумулатора.
- **1 диод свети с мигаща светлина** - сигнализиране на високо ниво на зареждане на акумулатора.



След зареждането на акумулатора диод (11) в зарядното устройство свети със зелена светлина, а всички диоди за нивото на зареждане на акумулатора (14) светят с непрекъснатата светлина. След изтичане на определено време (ок. 15 сек.) диодите за нивото на зареждане на акумулатора (14) изгасват.



Времето за зареждане на акумулатора не трябва да надвишава 8 часа. Надвишаването на това време може да причини повреда на клетките на акумулатора. Зарядното устройство няма да се изключи автоматично след пълното зареждане на акумулатора. Зареденият диод на зарядното устройство ще продължи да свети. Диодите за нивото на зареждане на акумулатора след известно време ще изгаснат. Преди да извадите акумулатора от зарядното устройство, следва да изключите зарядното от захранващия контакт. Избягвайте кратки, следващи едно след друго зареждания. Акумулаторът не трябва да се дозарежда след кратко използване на уреда. Значително намаляване на времето между поредните изисквани зареждания на акумулатора означава, че акумулаторът е износен и трябва да бъде подменен с нов.



По време на процеса на зареждане акумулаторите се загряват. Не предприемайте работни дейности веднага след зареждане на акумулатора - изчакайте, докато акумулаторът се охлади до стайна температура. Това ще предотврати увреждане на акумулатора.

СИГНАЛИЗИРАНЕ НА НИВОТО НА ЗАРЕЖДАНЕ НА АКУМУЛАТОРА.



Акумулаторът е оборудван със сигнализация на нивото на зареждане (3 LED диода) (14). За проверка на нивото на зареждане на акумулатора трябва да натиснете бутона за сигнализацията на нивото на зареждане на акумулатора (13) (фиг. С). Светенето на всички диоди сигнализира високо ниво на зареждане на акумулатора. Когато светят 2 от диодите - сигнализиране за частично разреждане на акумулатора. Когато свети само 1 диод - сигнализиране за изтощен акумулатор и необходимост от зареждането му.

СПИРАЧКА НА ШПИНДЕЛА



Пробивният винтоверт е снабден с електронна спирачка, която спира шпиндела незабавно след освобождаване на включващия бутон (9). Спирачката гарантира точност при завиване и пробиване като предотвратява свободното въртене на шпиндела след изключване.

РАБОТА / НАСТРОЙКИ

ВКЛЮЧВАНЕ / ИЗКЛЮЧВАНЕ

- **Включване** – натиснете бутона за включване (9).
- **Изключване** – освободете натиска на бутона за включване (9) с всяко натискане на бутона за включване (9) светва LED диодът (10), осветяващ зоната на работа.



РЕГУЛИРАНЕ НА СКОРОСТТА НА ВЪРТЕНЕ

Скоростта на завиване или пробиване може да се регулира по време на работа чрез увеличаване или намаляване на натиска върху бутона за включване (9). Регулирането на скоростта дава възможност за плавен старт, което при пробиване на отвори в гипс или лагура предотвратява приплъзването на средното, а при завиване и отвиване помага за контролиране на процеса.

ПРЕДПАЗЕН СЪЕДИНИТЕЛ



Поставянето на пръстена за регулиране на въртящия момент (3) в избрано положение трайно установява съединителя на определена стойност на въртящия момент. След достигане на зададения въртящ момент настъпва автоматично разединяване на предпазния съединител. Това позволява да се предотврати завиването на винта твърде дълбоко или повреда на винтоверта.

РЕГУЛИРАНЕ НА ВЪРТЯЩИЯ МОМЕНТ



- За различните винтове и различни материали се прилагат различни стойности на въртящия момент.
- Моментът е топкаво по-голям, колкото по-голяма е числото, съответстващо на дадено положение (фиг. D).
- Поставете пръстена за регулиране на въртящия момент (3) на определена стойност на въртящия момент.
- Винати трябва да се започва с момент с по-малка стойност.
- Увеличавайте момента постепенно, докато достигнете задоволителен резултат.

- За отвинтване на винтове трябва да избирате по-високи настройки.
- За пробиване на отвори трябва да се избере настройката, означена със символ на свердело. При тази настройка се постига най-голяма стойност на момента.
- Умението за подбиране на съответната настройка на въртящия момент се придобива с практиката.



Установяването на пръстена в положение за пробиване деактивира предпазния съединител.

МОНТАЖ НА РАБОТНИЯ НАКРАЙНИК В ПАТРОННИКА

- Поставете превключвателя на посоката на въртене (5) в средно положение.
- Въртейки пръстена на патронника за бързо закрепване (2) по посока, обратна на часовниковата стрелка (вижте означенията на пръстена), ще регулирате желаното отваряне на челюстите, необходимо за поставяне на свердело или кракрайник (фиг. E).
- За закрепване на работния кракрайник трябва да завъртите пръстена на патронника за бързо закрепване (2) по посока на часовниковата стрелка и силно да затегнете.



Демонтажът на работния кракрайник се извършва в последователност, обратна на монтажа.



При закрепване на сверделото или кракрайника в патронника трябва да се обърне внимание на правилното ориентирване на инструмента. При използване на къси кракрайници за отвертки или битове трябва да се използва допълнителен магнитен преходник в качеството на удължител.



ДЕМОНТАЖ / МОНТАЖ НА ПАТРОННИКА

- Изтеглете пръстена на блокадата (15) напред и свалете патронника (1) от шпиндела (фиг. F).
- Монтажа на патронника (1) се извършва в обратна последователност на демонтажа.
- Изтеглете пръстена на блокадата (15) и поставете патронника (1) върху шпиндела - трябва да чуete затваряне на блокадата (може да бъде необходимо леко завъртане на патронника, за да заеме правилно положение).



МОНТАЖ И ПОДМЯНА НА РАБОТНИТЕ НАКРАЙНИЦИ В ДЪРЖАЧА НА ШПИНДЕЛА

- Поставете съответния работен кракрайник директно в държача на шпиндела (16) (фиг. G).
- Уверете се, че кракрайникът е пхнат докрай и е надеждно закрепен.
- Демонтажът на работния кракрайник се извършва чрез изваждане от държача на шпиндела.



При ползване на къси кракрайници – отвертки и битове е необходимо да се ползва допълнителен адаптер за кракрайници – отвертки. При завиване на винтове винаги се препоръчва първо да се пробие водещ отвор. При монтажа на патронника не е необходимо да се демонтира късия кракрайник отвертка, монтиран в шпиндела (фиг. H).



ПОСОКА НА ВЪРТЕНЕ НАДЯСНО - НАЛЯВО

С помощта на превключвателя за посока на оборотите (5) се избира посоката на въртене на шпиндела. (фиг. I).

Въртене надясно - поставете превключвателя (5) в крайно ляво положение.

Въртене наляво - поставете превключвателя (5) в крайно дясно положение.

* Трябва да се има предвид, че в някои случаи положението на превключвателя спрямо посоката на оборотите може да бъде различно от описаното. Трябва да се спазват графичните символи, нанесени върху превключвателя или върху корпуса на устройството.



Безопасно положение е средното положение на превключвателя на посоката на въртене (5), което предотвратява случайното задействане на електроинструмента.

- В това положение винтовертът не може да се задейства.
- В това положение се извършва смяна на сверделата или кракрайниците.
- Преди задействане трябва да се провери, дали превключвателят на посоката на оборотите (5) се намира в съответното положение.



Не се разрешава промяна на посоката на въртене, когато шпинделът на винтоверта се върти.



СМЯНА НА СКОРОСТТА

Превключвателят за смяна на скоростите (4) (фиг. J) позволява

увеличаване на обхвата на оборотите.

Скорост I: по-малък обхват на оборотите, голям въртящ момент.

Скорост II: по-голям обхват на оборотите, по-малък въртящ момент. В зависимост от извършваните работни дейности превключвателят на скоростите трябва да се постави в съответното положение. Ако превключвателят не може да бъде преместен, шпиндела трябва малко да се завърти.



Никога не бива да се сменява положението на превключвателя на скоростите по време на работа на винтоверта. Това може да доведе до повреда на електроинструмента.



Продължително пробиване при ниски обороти на шпиндела може да причини прегряване на двигателя. По време на работа следва да се правят периодични почивки или да се позволи работа на инструмента с максимални обороти без натоварване за около 3 минути.



РЪКОХВАТКА

Пробивният винтоверт е оборудван с практична скоба на ръкохвата (6), която служи за окачване на електроинструмента например към работния колан по време на работа на височина.

ОБСЛУЖВАНЕ И ПОДДРЪЖКА



Преди да пристъпите към изпълнението на каквито и да било дейности, свързани с инсталиране, настройки, ремонти или обслужване, трябва да извадите акумулатора от електроинструмента.

ПОДДРЪЖКА И СЪХРАНЕНИЕ

- Препоръчва се почистване на уреда веднага след всяко използване.
- За почистване не бива да се използва вода или други течности.
- Електроинструментът трябва да се почиства със суха кърпа или да се продуха със съгъстен въздух с ниско налягане.
- Не бива да се използват никакви почистващи средства или разтворители, тъй като те могат да повредят пластмасовите части на уреда.
- Необходимо е редовно да се почистват вентилационните отвори в корпуса на двигателя, за да не се стигне до прегряване на уреда.
- Електроуредът винаги трябва да се съхранява на сухо място, недостъпно за деца.
- Уредът трябва да се съхранява с изваден акумулатор.



Всички повреди следва да бъдат отстранявани от оторизиран сервис на производителя.

ТЕХНИЧЕСКИ ПАРАМЕТРИ

НОМИНАЛНИ ДАННИ

Акумулаторен пробивен винтоверт 58G022		
Параметър	Стойност	
Напрежение на акумулатора	18 V DC	
Скорост на въртене на празен ход	скорост I	0-350 min ⁻¹
	скорост II	0-1250 min ⁻¹
Обхват на патронника за бързо закрепване	0,8 - 10 mm	
Захват на инструмента	6,35 mm (¼")	
Обхват на регулиране на въртящия момент	1 - 19 + пробиване	
Макс. въртящ се момент (меко завинтване)	28 Nm	
Макс. въртящ се момент (твърдо завинтване)	44 Nm	
Клас на защита	III	
Тегло	1,1 kg	
Година на производство	2020	
58G022 означава както типа, така и означението на машината		

Акумулатор от система Graphite Energy+		
Параметър	Стойност	
Акумулатор	58G001	58G004
Напрежение на акумулатора	18 V DC	18 V DC
Тип на акумулатора	Li-Ion	Li-Ion
Капацитет на акумулатора	2000 mAh	4000 mAh

Диапазон на температурата на околната среда	4°C – 40°C	4°C – 40°C
Време за зареждане със зарядно устройство 58G002	1 h	2 h
Маса	0,400 kg	0,650 kg
Година на производство	2020	2020

Зарядно устройство система Graphite Energy+	
Параметър	Стойност
Вид на зарядното устройство	58G002
Захранващо напрежение	230 V AC
Честота на захранването	50 Hz
Напрежение на зареждането	22 V DC
Макс. ток на зареждането	2300 mA
Диапазон на температурата на околната среда	4°C – 40°C
Време за зареждане на акумулатор 58G001	1 h
Време за зареждане на акумулатор 58G004	2 h
Клас на защита	II
Маса	0,300 kg
Година на производство	2020

ДАНИИ ЗА ШУМА И ВИБРАЦИИТЕ

Ниво на акустичното налягане	$L_{p_A} = 84 \text{ dB(A)}$ $K = 3 \text{ dB(A)}$
Ниво на акустичната мощнос	$L_{w_A} = 95 \text{ dB(A)}$ $K = 3 \text{ dB(A)}$
Стойност на ускоренията на вибрациите	$a_h = 1,552 \text{ m/s}^2$ $K = 1,5 \text{ m/s}^2$



Информация относно шума и вибрациите

Нивото на генерирана шум от уреда е описано посредством: нивото на акустичното налягане L_{p_A} и нивото на акустичната мощнос L_{w_A} (където K означава неопределеност на измерването). Вибрациите, генерирани от уреда са описани чрез стойностите на ускоренията на вибрациите a_h (където K означава неопределеност на измерването).

Посочените в настоящата инструкция: ниво на излъчваното акустично налягане L_{p_A} , ниво на акустичната мощнос L_{w_A} и стойността на ускоренията на вибрациите a_h са измерени в съответствие със стандарт EN 60745-1: 2009+A11:2010. Посоченото ниво на вибрации a_h може да се използва като критерий за сравняване на устройствата и за предварителна оценка на експозицията на вибрации.

Посоченото ниво на вибрации е референтно ниво само за основните приложения на уреда. Ако уредът бъде използван за други цели или с други работни инструменти, нивото на вибрациите може да се различава от посоченото. Върху по-високото ниво на вибрациите ще окаже влияние недостатъчното или твърде рядкото провеждане на дейности по поддръжка на уреда. Посочените по-горе причини могат да доведат до повишаване на експозицията на вибрации по време на целия период на работа.

С цел точно определяне на експозицията на вибрации трябва да се вземат предвид периодите, когато инструментът е изключен или когато е включен, но не се използва за работа. След точно определяне на всички фактори общата експозиция на вибрации може да се окаже значително по-ниска.

Следва да се въведат допълнителни мерки за безопасност с цел защита на потребителя от въздействието на вибрациите, като: периодична поддръжка на уреда и работните инструменти, осигуряване на подходяща температура на ръцете и правилна организация на работа.

ОПАЗВАНЕ НА ОКОЛНАТА СРЕДА



Електрически захранваните изделия не трябва да се изхвърлят с домашните отпадъци, а трябва да се предават за оползотворяване в съответните заведения. Информация за оползотворяването може да бъде получена от продавача на изделието от местните власти. Неговото електрическо и електронно оборудване съдържа неопасни вещества за естествената среда. Оборудването, негодно за рециклиране, представлява потенциална заплаха за околната среда и за здравето на хората.



Акумулаторите / батериите не бива се изхвърлят с битовите отпадъци, не бива да се изхвърлят в огън или вода. Повредените или изчерпаните акумулатори трябва да се подложат на правилно оползотворяване съгласно актуалната директива касаеща оползотворяването на акумулатори и батерии.

* Запазва се правото за извършване на промени.

Група Торех SpA с ограничена odpowiedzialnością Spółka komandytowa със седалище във Варшава, ул. Pograniczna 2/4 (маркачна по-нататък: „Група Торех“) информира, че всякави изводи Група относно съдържанието на инструкцията (маркачна по-нататък: „Инструкция“), включващи между другото нейния текст, поместените фотографии, схеми, чертежи, а също и нейните композиции, принадлежат изключително на Група Торех и подлежат на правна защита съгласно закона от 4 февруари 1994 година отворското право и сродните му права (еднороден текст в Държавен вестник 2006 № 90 т.31 с по-късните изменения). Копирането, преобразоването, публикуването, модифицирането с комерческа цел на цялата инструкция, както и на отделните ѝ елементи без съгласието на Група Торех изразено в писмена форма, е строго забранено и може и може да доведе до привлечането към гражданска и наказателна отговорност.

PRILJEVOD ORIGINALNIH UPUTA



AKUMULATORSKA BUŠILICA – IZVIJAČ 58G022

POZOR: PRIJE POČETKA KORIŠTENJA ELEKTRIČNOG ALATA PAŽLJIVO PROČITAJTE OVE UPUTE I SPREMITRE IH ZA DALJNJU PRIMJENU.

POSEBNI PROPISI O SIGURNOSTI

DODATNA SIGURNOSNA PRAVILA RADA BUŠILICOM-IZVIJAČEM

- Koristite štitnike sluha i zaštitne gogle za vrijeme rada s bušilicom-izvijlačem. Ako se izlažete buci, to može dovesti do gubitka sluha. Metalna piljevina i druge letjeće čestice mogu trajno oštetiti vid.
- Za vrijeme izvođenja radova kod kojih bi radni alat mogao zahvatiti skrivene električne vodove, uređaj držite za izolirane površine drške. Kod kontakta s mrežnim kablom može doći do prijensa napona na metalne elemente električnog alata, što bi moglo uzrokovati strujni udar.

DODATNA SIGURNOSNA PRAVILA RADA BUŠILICOM-IZVIJAČEM

- Upotrebjavajte samo preporučene aku-bateriju i punjač. Aku-baterije i punjače ne koristite u druge svrhe.
- Zabranjeno je mijenjati smjer okretaja vretena alata dok je isti uključen. U suprotnom može doći do oštećivanja bušilice - izvijlača
- Za čišćenje bušilice-izvijlača koristite mekanu suhu krpicu. Nikada ne upotrebjavajte nikakve deterdžente ili alkohol.
- Zabranjeno je popravljati oštećen uređaj. Popravke smije izvoditi samo proizvođač i ovlaštena servisna radionica.

PRAVILNA PRIMJENA I EKSPLOATACIJA AKU-BATERIJA

- Korisnik mora nadzirati proces punjenja aku-baterije.
- Izbjegavajte punjenje aku-baterije na temperaturi manjoj od 0°C.
- Aku-baterije punite isključivo punjačom koji je preporučio proizvođač. Uporaba punjača namijenjenog za punjenje aku-baterija druge vrste predstavlja rizik od izbijanja požara.
- Kad ne koristite aku-bateriju čuvajte je dalje od metalnih predmeta kao što su spjaljace za papir, kovanice, ključevi, vijci ili drugi mali metalni elementi, koji mogu spojiti kontakte aku-baterije. Spajanje kontakata aku-baterije može uzrokovati opekline ili požar.
- U slučaju oštećenja ili nestručne upotrebe aku-baterije može doći do emisije plinova. Prozračite prostoriju, a ako se javе tegobe, zatražite liječničku pomoć. Plinovi mogu ozlijediti dišne putove.
- U ekstremnim uvjetima može doći do istjecanja tekućine iz aku-baterije. Tekućina koja istječe iz aku-baterije može kod korisnika uzrokovati pojavu iritacija ili opekline. Ako ustanovite da je došlo do istjecanja, postupajte na sljedeći način:
 - oprezno obrišite tekućinu komadom krpice. Izbjegavajte kontakt tekućine s kožom ili s očima.
 - ako dođe do kontakta tekućine s kožom, adekvatna mjesta na tijelu

odmah isperite s puno čiste vode, eventualno neutralizirajte tekućinu pomoću blage kiseline, na primjer limunske kiseline ili octa.

- ako bi tekućina dospjela u oči, odmah ih isperite s puno čite vode, bar 10 minuta i zatražite liječničku pomoć.

- **Nikad ne upotrebljavajte aku-bateriju koja je oštećena ili modificirana.** Oštećene ili modificirane aku-baterije mogu djelovati na nepredvidljiv način i uzrokovati požar, eksploziju ili opasne ozljede.
- **Aku-bateriju ne izlažite djelovanju vlage ili vode.**
- Aku-bateriju treba uvijek držati dalje od izvora vatre. Ne smije se ostavljati dulje vrijeme u sredini u kojoj je visoka temperatura (na sunčana mjesta, u blizini grijača ili na svakom mjestu gdje temperatura prelazi 50°C).

• **Aku-bateriju nikada ne izložite djelovanju vatre ili prekomjerne temperature.** Izlaganje na djelovanje vatre ili temperature veće od 130°C može uzrokovati eksploziju.

POZOR! Temperatura od 130°C može biti izražena kao 265°F.

- **Pridržavajte se svih uputa za punjenje, zabranjeno je puniti aku-baterije na temperaturi koja je manja ili veća od dozvoljenog temperaturnog područja navedenog u tablici s nazivnim podacima u uputama za uporabu.** Nepravilno punjenje ili punjenje na temperaturama izvan određenog temperaturnog područja može oštetiti aku-bateriju i povećati opasnost od izbijanja požara.

POPRAVAK AKU-BATERIJA:

- **Zabranjeno je popravljati oštećene aku-baterije.** Aku-baterije smije popravljati isključivo proizvođač ili ovlašteni serviser.
- **Istrošene aku-bateriju odnesite na mjesto, gdje se obavlja zbrinjavanje opasnih otpada tog tipa.**

SIGURNOSNE NAPOMENE VEZANE ZA PUNJAČ

- **Punjač ne izlažite djelovanju vlage ili vode.** Prodor vode u punjač povećava opasnost od nastanka udara. Punjač koristite samo u zatvorenim suhim prostorijama.
- Prije početka svih aktivnosti na rukovanje ili čišćenja punjača isključite iz mrežnog napajanja.
- **Ne koristite punjač koji se nalazi na lako zapaljivoj površini (npr. na papiru, tekstilima), a niti blizu lako zapaljivih materijala.** Za vrijeme procesa punjenja dolazi do porasta temperature punjača što može izazvati požar.
- **Svaki put prije uporabe provjerite stanje punjača, kabela i utikača. Ako pronađete oštećenja – ne upotrebljavajte punjač. Zabranjeno je samostalno rastavljanje punjača. Sve popravke treba izvoditi ovlaštena servisna radionica. Nepravilno izvedena montaža može bit uzrok strujnog udara ili požara.**
- Djeca i telesno, emocionalno ili psihički hendikepirane osobe te druge osobe čije iskustvo ili znanje nije dovoljno da upotrebljavaju punjač uz to da se pridržavaju svih sigurnosnih pravila, ne smiju koristiti punjač bez nadzora odgovorne osobe. U suprotnom postoji opasnost, da uređaj bude upotrijebljen na neodgovarajući način, a kao posljedica mogu nastati ozljede.
- **Ako punjač ne koristite, treba ga isključiti iz električne mreže.**
- **Treba se pridržavati svih uputa za punjenje, zabranjeno je puniti aku-baterije na temperaturi koja je manja ili veća od dozvoljenog temperaturnog područja navedenog u tablici s nazivnim podacima u uputama za uporabu.** Nepravilno punjenje ili punjenje na temperaturama izvan određenog temperaturnog područja može oštetiti aku-bateriju i povećati opasnost od izbijanja požara.

POPRAVAK PUNJAČA

- **Zabranjeno je popravljati oštećen punjač.** Punjač može popravljati isključivo proizvođač ili ovlašteni serviser.
- **Istrošen punjač odnesite na mjesto gdje dolazi do zbrinjavanja otpada tog tipa.**

POZOR! Uređaj je namijenjen za rad u zatvorenim prostorijama.

Bez obzira na sigurnu konstrukciju, upotrebu sigurnosnih sredstava i dodatnih zaštitnih mjera, uvijek postoji preostali rizik od ozljeda nastalih tijekom rada.

Ako dođe do pregrijavanja Li-ion aku-baterija ili do kratkog spoja može doći i do istjecanja kiseline, požara ili eksplozije. Tijekom sparnih i sunčanih dana aku-baterije ne držite u autima. **Nemojte otvarati aku-baterije.** Li-ion aku-baterije su opremljene elektroničkim zaštitnim uređajima koji nakon oštećenja mogu uzrokovati požar ili eksploziju aku-baterije.

Objašnjenje korištenih piktograma

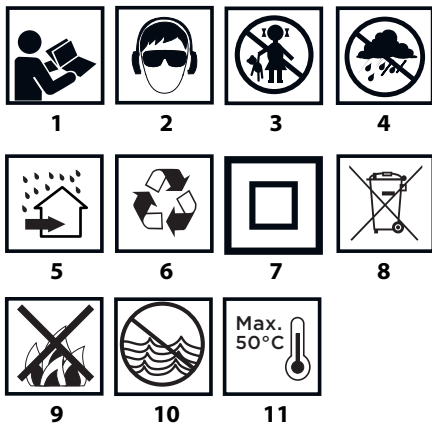

1. Pročitajte Upute za uporabu, uzмите u obzir upozorenja i sigurnosne uvjete o kojima je riječ u uputama.
2. Koristite zaštitne naočale i antifone.
3. Čuvajte van dohvata djece.
4. Štitite od kiše.
5. Koristite u zatvorenim prostorijama, štitite od vode i vlage.
6. Reciklaža.
7. Druga klasa zaštita.
8. Selektivno skupljanje.
9. Karike ne bacajte u vatru.
10. Predstavlja opasnost za vodeni okoliš
11. Sprječite zagrijavanje na temperaturi većoj od 50°C.

KONSTRUKCIJA I NAMJENA

Bušilica-izvijač je električni alat koji se napaja iz aku-baterije. Napon daje komutatorski motor istosmjernje struje s planetarnim prijenosom. Bušilica-izvijač je namijenjena za uvijanje i otpuštanje vijaka u drvo, metal, umjetne materijale i keramiku, te za izradu otvora u spomenutim materijalima. Brza demontaža brzostežuće glave bez uporabe alata omogućava direktnu montažu jednosmjernih nastavaka za izvijač ili bitova različite dužine sa šesterokutnim prihvatom veličine razmjera 6,35 mm, (1/4") direktno na vreteno. Prednost takvog rješenja je mogućnost rada na teško dostupnim mjestima. Električni bežični alati na akumulatorski pogon, pokazuju se posebno korisni kod radova vezanih uz opremanje interijera i adaptaciju prostorija itd.



Zabranjena je nenamjenska uporaba uređaja.

OPIS GRAFIČKIH STRANICA

Dolje navedeni brojevi se odnose na elemente uređaja na grafičkim stranicama ovih uputa.

1. Brzostežuća glava
2. Prsten brzostežuće glave
3. Prsten za regulaciju okretnog momenta
4. Preklonik za promjenu brzine
5. Preklonik za smjer okretaja
6. Držać
7. Aku-baterije
8. Gumb za pričvršćivanje aku-baterije
9. Prekidač
10. Rasvjeta
11. Diode LED
12. Punjač
13. Gumb za signalizaciju stanja napunjenosti aku-baterije
14. Signalizacija stanja napunjenosti aku-baterije (dioda LED).
15. Prsten za blokadu
16. Vreteno

* Moguće su razlike između crteža i proizvoda.

OPIS KORIŠTENIH GRAFIČKIH ZNAKOVA



POZOR



UPOZORENJE



MONTAŽA/POSTAVKE



INFORMACIJA

DIJELOVI I DATIŠTA OPREMA

1. kutni adapter - 1 kom. (odnosi se na 58G022-AD)
2. rubni adapter - 1 kom. (za 58G022-AD)

PRIPREMA ZA RAD

VAĐENJE / STAVLJANJE AKU-BATERIJE

- Preklonik za smjer okretaja (5) postavite u središnji položaj.
- Pritisnite gumb za pričvršćivanje aku-baterije (8) i izvadite aku-bateriju (7) (crtež A).
- Napunjenu aku-bateriju (7) stavite u držač rukohvata sve dok ne čujete zvuk poklapanja gumba za pričvršćivanje aku-baterije (8).

PUNJENJE AKU-BATERIJE

Aku-baterija za uređaj se isporučuje djelomično napunjena. Punjenje aku-baterije treba izvesti u uvjetima kad temperatura okoline varira između 4°C-40°C. Nova aku-baterija i baterija koja duže vrijeme nije bila korištena, dostići će puni kapacitet punjenja nakon oko 3-5 ciklusa punjenja i pražnjenja.

- Izvadite aku-bateriju (7) iz bušilice-izvijčača (crtež A).
- Punjač uključite u mrežnu utičnicu (230 V AC).
- Aku-bateriju (7) stavite u punjač (12) (crtež B). Provjerite je li aku-baterija dobro namještena (gurnuta do kraja).

Nakon priključivanja punjača na mrežno napajanje (230 V AC) – uključuje se zelena dioda (11) na punjaču – koja signalizira priključivanje napona.

Nakon što aku-bateriju (7) stavite u punjač (12) – uključuje se crvena dioda (11) na punjaču – koja signalizira da traje proces punjenja aku-baterije. Istovremeno trepere zelene diode (14) stanja napunjenosti akumulatora u različitim kombinacijama (vidjeti sljedeći opis)

- **Trepere sve diode** – dojava o istrošenosti aku-baterije i potrebi punjenja.
- **Trepere 2 diode** – dojava o djelomičnoj istrošenosti aku-baterije.
- **Treperi 1 dioda** – dojava o visokoj razini napunjenosti aku-baterije.

Nakon što se aku-baterija napuni diodom (11) na punjaču gori zelenim svjetlom, a sve diode stanja napunjenosti aku-baterije (14) gore neprekidnim svjetlom. Nakon nekog vremena (oko 15s) diode stanja napunjenosti akumulatora (14) se gase.

Aku-bateriju ne punite duže od 8 sati. Prekoračenje tog vremena može uzrokovati oštećivanje karika aku-baterije. Punjač se neće automatski isključiti nakon što se aku-baterija potpuno napuni. Zelena dioda na punjaču će i dalje gorjeti. Dioda stanja napunjenosti aku-baterije će se ugastiti nakon nekog vremena. Isključite napajanje prije nego aku-bateriju izvadite iz priključka na punjaču. Izbjegavajte kratkotrajna punjenja akumulatora u nizu. Ne nadopunjujte aku-bateriju nakon kratkog korištenja iste. Primjetno smanjenje intervala između sljedećih punjenja znači da je aku-baterija istrošena i treba je zamijeniti.

Tijekom procesa punjenja aku-baterije se jako zagrijava. Kako biste zaštitili aku-bateriju od oštećenja, nemojte je koristiti odmah nakon punjenja već pričekajte dok postigne sobnu temperaturu. Na taj način ćete izbjeći oštećivanje aku-baterije.

SIGNALIZACIJA STANJA NAPUNJENOSTI AKU-BATERIJE

Aku-baterija je opremljena signalizacijom stanja napunjenosti aku-baterije (3 diode LED) (14). Za provjeru stanja napunjenosti pritisnite gumb signalizacije stanja napunjenosti aku-baterije (13) (crtež C). Ako gore sve diode razina napunjenosti aku-baterije je visoka. Ako gore 2 diode aku-baterija je djelomično istrošena. Ako gori samo 1 dioda aku-baterija je istrošena i treba je napuniti.

KOČNICA VRETENA

Bušilica – izvijač je opremljena elektronskom kočnicom koja zaustavlja vreteno odmah nakon oslobodjenja pritiska na gumb prekidača (9). Kočnica osigurava precizno uvijanje i bušenje sprječavajući slobodno okretanje vretena nakon isključivanja

UKLJUČIVANJE / ISKLJUČIVANJE

Uključivanje – pritisnite na gumb prekidača (9).

Isključivanje – oslobodite pritisak na gumb prekidača (9).

Svakim pritiskom na gumb prekidača (9) dolazi do uključivanja diode (LED) (10) koja osvjetljava radno mjesto.

REGULACIJA OKRETNE BRZINE

Brzinu izvijanja ili bušenja možete regulirati tijekom rada na način da povećate ili smanjite pritisak na prekidač (9). Regulacija brzine omogućava lagani start, što kod brušenja otvora u gipsu ili glazuri sprječava klizanje svrdla, dok kod uvijanja i otpuštanja pomaže kontrolirati rad.

PROTUOPTEREĆUJUĆA SPOJKA

Postavljanje prstena za regulaciju okretnog momenta (3) u odgovarajući položaj uzrokuje trajno namještanje spojke na određenu veličinu okretnog momenta. Nakon postizanja postavljene brzine okretnog momenta automatski dolazi do isključivanja protuopterećujuće spojke. To će pomoći pri zaštiti od zavijanja vijka pređuboko odnosno od oštećenja bušilice-izvijčača.

REGULACIJA OKRETNOG MOMENTA

- Za različite vijke i različite materijale koristite razne veličine momenta.
- Okretni moment je tim veći, čim je veći broj koji odgovara tom položaju (crtež D).
- Podesite prsten za regulaciju okretnog momenta (3) na određenu veličinu okretnog momenta.
- Uvijek počnite raditi od okretnog momenta niže vrijednosti.
- Postepeno povećavajte moment, sve dok ne postignete zadovoljavajući rezultat.
- Za odvijanje vijaka odaberite više postavke.
- Za bušenje treba odabrati postavke označene simbolima svrdla. Kod tih postavki postiže se najbolja vrijednost okretnog momenta.
- Spособnost odabira odgovarajućih postavki stječe se sa skupljanjem prakse tijekom vremena.

Postavljanje prstena za regulaciju okretnog momenta u poziciju bušenja dovodi do deaktiviranja protuopterećujuće spojke.

MONTAŽA RADNOG ALATA U STEZNOJ GLAVI

- Preklonik za smjer okretaja (5) postavite u središnji položaj.
- Okretanjem prstena brzostežuće glave (2) u smjeru suprotnom do smjera kazaljke na satu (vidjeti oznake na prstenu) dolazi do otvaranja čeljusti do željene mjere što omogućava stavljanje svrdla ili nastavka za izvijač (crtež E).
- Kako biste pričvrstili radni alat okrenite prsten brzostežuće glave (2), u smjeru kazaljke na satu i čvrsto stegnite.

Demontažu radnog alata izvedite suprotnim redoslijedom do njegove montaže.

Kod stavljanja svrdla ili nastavka za izvijač u brzostežuću glavu obratite pozornost na odgovarajući položaj alata. Ako koristite kratke nastavke za izvijač ili biteve, upotrijebite dodatni magnetni prihvat kao produžni adapter.

DEMONTAŽA / MONTAŽA STEZNE GLAVE

- Oduvucite prsten za blokadu (15) prema naprijed i skinite steznu glavu (1) s vretena (crtež F).
- Montaža stezne glave (1) odvija se suprotnim redoslijedom do njene demontaže.
- Oduvucite prsten blokade (15) i namjestite steznu glavu (1) na vreteno sve dok ne čujete klik poklapanja blokade (možda bude potrebno da malo okrenete steznu glavu sve dok ne zauzme odgovarajući položaj).

MONTAŽA I ZAMJENA RADNIH NASTAVKA U STEZAČU VRETENA

- Odgovarajući radni nastavak namjestite direktno na stezač vretena (16) (crtež G).
- Provjerite je li nastavak gurnut do kraja i je li stabilno pričvršćen.
- Do demontaže radnog nastavka dolazi tako da iz vretena izvadite radni nastavak.
- Ako koristite kratke nastavke za izvijač ili biteve, upotrebljavajte dodatni adapter za nastavke izvijača. Kod uvijanja vijaka uvijek preporučamo da se najprije napravi pilot otvor. Kratak nastavak izvijača montiran na vreteno ne zahtijeva demontažu kod montaže brzostežuće glave (crtež H).

SMJER ROTACIJE U DESNO – U LIJEVO

Uz pomoć preklopnika za rotaciju okretaja (5) odabirete smjer okretaja vretena (crtež I).

Rotacija u desno – preklopnik (5) postavite u krajnji lijevi položaj.

Rotacija u lijevo – preklopnik (5) postavite u krajnji desni položaj.

* Pridržavamo pravo da u nekim slučajevima položaj preklopnika u odnosu na rotaciju može biti drugačiji nego što je opisano. Obratite pozornost na grafičke znakove koji se nalaze na preklopniku ili na kućištu uređaja.

Siguran položaj je središnji položaj preklopnika smjera rotacije (5), kako ne bi došlo do nehotičnog uključivanja električnog alata:

- U tom položaju nije moguće pokrenuti bušilicu-izvijač.
- U tom položaju treba mijenjati svrdla ili nastavke.
- Prije pokretanja provjerite da li se preklopnik smjera rotacije (5) nalazi u odgovarajućem položaju.

Zabranjeno je mijenjati smjer rotacije dok se vreteno bušilice-izvijača okreće.

PROMJENA BRZINE

Preklopnik za promjenu brzine (4) (crtež J) omogućava povećanje raspona okretne brzine.

Brzina I: manji raspon okretaja, velika snaga okretnog momenta.

Brzina II: veći raspon okretaja, manja snaga okretnog momenta.

Ovisno o vrsti izvođenih radova preklopnik za promjenu brzine postavite u odgovarajući položaj. Ako preklopnik nije moguće pomaknuti, malo okrenite vreteno.

Nikada ne mijenjajte položaj preklopnika za brzinu dok je bušilica-izvijač uključena. Na taj način biste mogli oštetiti električni alat.

Kod dugotrajnog bušenja s niskom okretnom brzinom vretena može doći do pregrijavanja motora. Primjenjujte privremene pauze u radu ili dozvolite da uređaj oko 3 minute radi s maksimalnim brojem okretaja bez opterećenja.

DRŽAČ

Bušilica- izvijač je opremljena praktičkim držačem (6) pomoću kojeg možete je zakačiti na primjer na radnom pojasu tijekom radova na visini.

UKLOPNIČKI ODRŽAVANJE

Prije početka svih aktivnosti na instaliranju, podešavanju, popravljanju ili zamjeni radnih alata, iz uređaja izvadite aku-bateriju.

ODRŽAVANJE I ČUVANJE

- Preporučamo čišćenje uređaja direktno nakon svake uporabe.
- Za čišćenje ne koristite vodu niti druge tekućine.
- Uređaj čistite pomoću suhe krpice ili komprimiranog zraka pod malim pritiskom.
- Ne koristite sredstva za čišćenje niti otapala koja bi mogla oštetiti plastične elemente uređaja.
- Redovito čistite otvore za ventilaciju na kućištu motora kako ne bi došlo do pregrijavanja uređaja.
- Uređaj uvijek čuvajte na suhom mjestu, van dohvata djece.
- Uređaj skladištite s izvanenom aku-baterijom.

Sve smetnje trebaju uklanjati ovlaštene serviseri proizvođača.

TEHNIČKI PARAMETRI

NAZIVNI PODACI

Akumulatorska bušilica – izvijač 58G022	
Parametar	Vrijednost
Napon aku-baterije	18 V DC
Raspon brzine okretaja kod praznog hoda	brzina I 0-350 min ⁻¹ brzina II 0-1250 min ⁻¹
Raspon brzostežuće glave	0,8 - 10 mm
Prihvat alata	6,35 mm (¼")
Raspon regulacije okretnog momenta	1 – 19 + bušenje
Max. okretni moment (mekano uvijanje)	28 Nm
Max. okretni moment (tvrdno uvijanje)	44 Nm
Klasa zaštite	III
Težina	1,1 kg
Godina proizvodnje	2020
58G022 označava istovremeno tip i naziv stroja	

Aku-baterije sustava Graphite Energy+		
Parametar	Vrijednost	
Akumulatork	58G001	58G004
Napon aku-baterije	18 V DC	18 V DC
Tip aku-baterije	Li-Ion	Li-Ion
Kapacitet aku-baterije	2000 mAh	4000 mAh
Raspon temperature okoline	4°C – 40°C	4°C – 40°C
Vrijeme punjenja punjačem 58G002	1 h	2 h
Težina	0,400 kg	0,650 kg
Godina proizvodnje	2020	2020

Punač sustava Graphite Energy+	
Parametar	Vrijednost
Tip punjača	58G002
Napon napajanja	230 V AC
Frekvencija napajanja	50 Hz
Napon punjenja	22 V DC
Max. struja punjenja	2300 mA
Raspon temperature okoline	4°C – 40°C
Vrijeme punjenja aku-baterije 58G001	1 h
Vrijeme punjenja aku-baterije 58G004	2 h
Klasa zaštite	II
Težina	0,300 kg
Godina proizvodnje	2020

PODACI VEZANI ZA BUKU I VIBRACIJE

Razina akustičkog pritiska	$L_{pA} = 84 \text{ dB(A)}$ $K = 3 \text{ dB(A)}$
Razina akustičke snage	$L_{wA} = 95 \text{ dB(A)}$ $K = 3 \text{ dB(A)}$
Vrijednost ubrzanja vibracija	$a_{hv} = 1,552 \text{ m/s}^2$ $K = 1,5 \text{ m/s}^2$

Informacije o buci i vibracijama

Razina buke koju emitira uređaj je opisana kao razina emitiranog akustičkog pritiska L_{pA} , te razina akustičke snage L_{wA} (gdje je K mjerna nesigurnost). Vibracije koje emitira uređaj su opisane kao vrijednost ubrzanja vibracija a_{hv} (gdje je K mjerna nesigurnost). Navedene u tim uputama: razina emitiranog akustičnog pritiska L_{pA} , razina akustičke snage L_{wA} te vrijednost ubrzanja vibracija a_{hv} su izmjerene u skladu s normom EN 60745-1: 2009+A11:2010. Navedena razina vibracija a_{hv} može se upotrijebiti za uspoređivanje uređaja te za prvu ocjenu ekspozicije na vibracije.

Navedena razina vibracija je karakteristična za osnovnu primjenu električnog alata. Ako alat čete koristiti u druge svrhe ili s drugim radnim alatima, razina vibracija može se promijeniti. Na povećanje razine vibracija može utjecati nedovoljno ili previše rijetko održavanje uređaja. Gore navedeni razlozi mogu dovesti do povećanja ekspozicije na vibracije za vrijeme cijelog radnog razdoblja.

Kako bismo precizno ocijenili ekspoziciju na vibracije, treba uzeti u obzir vrijeme kad je električni uređaj isključen, ili kad je uključen, ali se ne koristi za rad. Ako pomno procijenimo sve čimbenike ukupna ekspozicija na vibracije može se pokazati znatno manja.

Treba uvesti dodatne sigurnosne mjere s ciljem zaštite korisnika od posljedica vibracija, kao što su: periodično održavanje uređaja i radnih alata, osiguranje odgovarajuće temperature ruku, pravilna organizacija rada.

ZAŠTITA OKOLIŠA

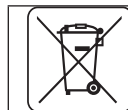

Električne proizvode ne bacajte zajedno s kućnim otpacima već ih zbrinite na odgovarajućim mjestima. Informacije o mjestima zbrinjavanja daju prodavači proizvoda ili odgovorne mjese službe. Istrošeni električni i elektronički alati sadrže supstance koje mogu štetiti okolišu. Nezbrinuti proizvodi mogu biti opasni po zdravlje ljudi i za okoliš.



Aku-baterije / baterije ne bacajte zajedno s kućnim otpacima, ne bacajte ih u vodu niti u vodu. Oštećene ili istrošene baterije zbrinite na pravilan način, u skladu s važećom direktivom za zbrinjavanje aku-baterija i baterija.

Li-Ion

* Pridržavamo pravo na izvođenje promjena

„Društvo s ograničenom odgovornošću Grupa Topex“ d.o.o. sa sjedištem u Varšavi, ul. Pograniczna 2/4 (u daljnjem tekstu: „Grupa Topex“) daje na znanje da sva autorska prava vezana uz sadržaj ovih uputa (dalje: „Upute“), uključujući test, slike, sheme, crteže te također njihove kompozicije pripadaju isključivo Grupa Topex i u podliježu pravnoj zaštiti, sukladno sa Zakonom od dana 4. veljače 1994. godine, o autorskim pravima i sličnim pravima (N.N. 2006 Br. 90 Stavak 631 uključujući i kasnije promjene). Kopiranje, preoblikovanje, publiciranje, modificiranje u komercijalne svrhe cijelih Uputa kao i pojedinačnih njihovih dijelova, bez suglasnosti Grupa Topex-a koje je dano u pismenom obliku, je najstrože zabranjeno i može dovesti do prekršajne i krivične odgovornosti

PREVOD ORIGINALNOG UPUTSTVA



AKUMULATORSKA BUŠILICA - ODVIJAČ 58G022

PAŽNJA: PRE PRISTUPANJA UPOTREBI ELEKTROUREĐAJA POTREBNO JE PAŽLJIVO PROČITATI DOLE DATO UPUTSTVO I PRIDRŽAVATI GA SE U DALJOJ UPOTREBI.

OPŠTE MERE BEZBEDNOSTI

OPŠTI SAVETI ZA BEZBEDAN RAD SA BUŠILICOM - ODVIJAČEM

- Koristiti zaštitu za sluh i zaštitne naočari prilikom rada sa bušilicom - odvijačem. Izlaganje buci može dovesti do gubitka sluha. Opiljci metala i drugi deliči koji lete mogu dovesti do trajnog oštećenja očiju.
- Prilikom obavljanja posla, prilikom kojih bi uređaj koji radi mogao da naiđe na skrivene električne kablove, uređaj treba držati za izolovane površine drške. Kontakt sa strujnim kablom može dovesti do prenosa struje na metalne delove uređaja, što može dovesti do opasnosti od strujnog udara.

DODATNI SAVETI ZA BEZBEDAN RAD SA BUŠILICOM-ODVIJAČEM

- Potrebno je koristiti samo preporučeni akumulator i punjač. Zabranjeno je koristiti akumulator i punjač u druge svrhe.
- Zabranjeno je vršiti promenu pravca obtažja vretena uređaja, kada uređaj radi. U protivnom može doći do oštećenja bušilice-odvijača.
- Za čišćenje bušilice-odvijača potrebno je koristiti mekanu, suhu tkaninu. Strogo je zabranjeno koristiti bilo kakav deterdžent ili alkohol.
- Zabranjeno je popravljati oštećeni uređaj. Obavljanje popravki dozvoljeno je isključivo proizvođaču ili ovlašćenom servisu.

ISPRAVNA UPOTREBA I KORIŠĆENJE AKUMULATORA

- Proces punjenja akumulatora treba da se obavlja pod kontrolom korisnika.
- Potrebno je izbegavati punjenje akumulatora na temperaturama ispod 0°C.
- Akumulator treba puniti isključivo preko punjača koje preporučuje proizvođač. Upotreba punjača koji je namenjen za neki drugi tip akumulatora predstavlja rizik od nastanka požara.
- U vreme kada se akumulator ne koristi, potrebno je čuvati ga udaljenog od metalnih predmeta poput spajalice za papir, kovanice, ključeva, eksera, šrafova, ili drugih malim metalnih predmeta koji mogu da blokiraju kontakte akumulatora. Blokada kontakata akumulatora može da dovede do opekinja ili požara.
- U slučaju oštećenja i/ili nepravilne upotrebe akumulatora može doći do ispuštanja tečnosti. Potrebno je proveriti prostoriju, u slučaju potrebe konsultovati se sa lekarom. Gasovi mogu da oštete disajne puteve.
- U ekstremnim uslovima može doći do isticanja tečnosti iz akumulatora. Tečnost koja curi iz akumulatora može dovesti do iritacije ili opekotina. Ukoliko se utvrdi postojanje isticanja, potrebno je postupati na sledeći način:
 - pažljivo ukloniti tečnost parčetom tkanine. Izbegavati kontakt tečnosti sa kožom i očima.
 - ukoliko dođe do kontakta tečnosti sa kožom, to mesto na telu treba odmah oprati sa velikom količinom čiste vode, eventualno neutralizovati tečnost uz pomoć blage kiseline, poput limunovog soka

ili širčeta.

- ukoliko tečnost dođe u kontakt sa očima, potrebno je odmah isprati oči sa velikom količinom vode, u trajanju od najmanje 10 minuta, a zatim potražiti svet lekara.

- Zabranjeno je koristiti akumulator koji je oštećen ili modifikovan. Oštećeni ili modifikovani akumulatori mogu da funkcionišu na nepredvidiv način, dovodeći do požara, eksplozije i opasnih povreda.
- Akumulator je zabranjeno izlagati dejstvu vlage ili vode.
- Akumulator uvek treba držati dalje od izvora toplote. Zabranjeno je ostavljati ga duže vreme u sredini u kojoj vlada visoka temperatura (na mestima punim sunca, u blizini grejalica ili bilo gde gde temperatura prelazi 50°C).
- Zabranjeno je izlagati akumulator dejstvu vatre kao i visokih temperatura. Izlaganje dejstvu vatre ili visokih temperatura iznad 130°C može dovesti do eksplozije.

PAŽNJA! Temperatura 130°C može biti obeležena kao 265°F.

- Potrebno je pridržavati se svih uputstava za punjenje, zabranjeno je puniti akumulator na temperaturama koje prelaze raspon naveden na nominalnoj tabeli u uputstvu za upotrebu. Nepravilno punjenje ili temperatura van navedenog raspona može da ošteti akumulator i poveća rizik od požara.

POPRAVKA AKUMULATORA:

- Zabranjeno je vršiti popravke oštećenih akumulatora. Obavljanje popravki akumulatora dozvoljeno je samo proizvođaču ili ovlašćenom servisu.
- Iskorišćeni akumulator potrebno je odneti na mesto za odlaganje otpada tog tipa.

SAVETI ZA BEZBEDNU UPOTREBU PUNJAČA

- Zabranjeno je izlagati punjač uticaju vlage ili vode. Ukoliko voda dođe do punjača povećava se rizik od strujnog udara. Punjač može da se koristi samo unutar suvih prostorija.
- Pre pristupanja bilo kakvim operacijama upotrebe ili čišćenja punjača, potrebno je isključiti punjač iz struje.
- Ne koristiti punjač postavljen na lako zapaljivju podlozi (npr. papir, tekstil), kao ni u okolini lako zapaljivih supstanci. S obzirom na porast temperature punjača tokom procesa punjenja, postoji opasnost od požara.
- Svaki put pre upotrebe, potrebno je proveriti stanje punjača, kabela i utičnice. U slučaju da se utvrdi oštećenja - zabranjeno je koristiti punjač. Zabranjeno je vršiti pokušaje rastavljanja punjača. Sve popravke treba poveriti ovlašćenom servisu. Neispravno obavljena montaža punjača preti opasnošću od strujnog udara ili požara.
- Deca i osobe sa fizičkim, emotivnim ili mentalnim invaliditetom, kao i osobe čije znanje i iskustvo nisu dovoljni za upotrebu punjača uz poštovanje svih saveta za bezbednost, ne treba da koriste punjač bez nadzora odgovorne osobe. U suprotnom, postoji opasnost da zbog nepravilne upotrebe uređaja može doći do povreda.
- Kada se punjač ne koristi potrebno je isključiti ga iz struje.
- Potrebno je pridržavati se svih uputstava za punjenje, zabranjeno je puniti akumulator na temperaturama koje prelaze raspon naveden na nominalnoj tabeli u uputstvu za upotrebu. Nepravilno punjenje ili temperatura van navedenog raspona može da ošteti akumulator i poveća rizik od požara.

POPRAVKA PUNJAČA

- Zabranjeno je vršiti popravke oštećenog punjača. Obavljanje popravki punjača dozvoljeno je samo proizvođaču ili ovlašćenom servisu.
 - Iskorišćeni punjač potrebno je odneti na mesto za odlaganje otpada tog tipa.
- PAŽNJA! Uređaj služi za rad unutar prostorija.
- Pored upotrebe bezbednosnih konstrukcija iz pribora, upotrebe sredstava za bezbednost i dodatnih sredstava za zaštitu, uvek postoji rizik od povreda tokom rada.

Li-ion akumulatori mogu da otpuštaju tečnost, zapale se ili eksplodiraju, ukoliko su ostavljeni da se zagrevaju na visokim temperaturama ili kompaktini. Ne treba ih čuvati u automobilima tokom vrelih i sunčanih dana. Akumulator ne treba otvarati. Li-ion akumulatori sadrže elektronske sigurnosne uređaje koji, ukoliko se oštete, mogu dovesti do toga da se akumulator zapali ili eksplodira. Objašnjenje korišćenih piktograma:

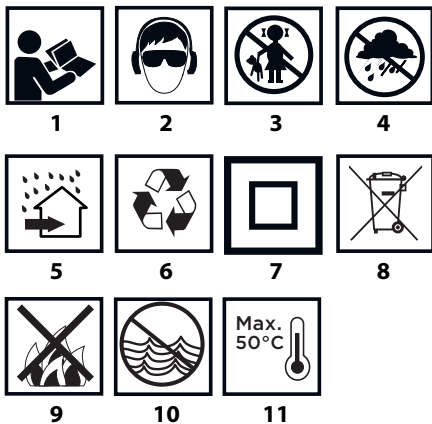

1. Pročitaj uputstvo za upotrebu, pridržavaj se upozorenja i saveta za bezbednost.
2. Stosuj okularnu ochrornu i ochronnikni sluhcu.
3. Deci je zabranje pristup uređaju.
4. Čuvati od uticaja kiše.
5. Koristiti unutar prostorija, čuvati od uticaja vode i vlage.
6. Reciklaža.
7. Druga klasa bezbednosti.
8. Selektivno prikupljanje.
9. Ne bacati svećice u vatru.
10. Predstavlja zagađenje za vodenu sredinu.
11. Ne dozvoliti zagrevanje iznad 50°C.

IZRADA I NAMENA

Bušilica-odvijač je elektrouređaj koji se puni preko akumulatora. Napon stvara motor stalne struje zajedno sa planetarnim reduktorom. Bušilica-odvijač namenjena je za zavrtnje i odvrtanje vijaka i šrafova u drvetu, metalu, plastičnim masama i keramici, kao i za bušenje otvora u pomenutim materijalima. Brza i bez upotrebe alatki demontaža omogućava direktnu montažu jednostranih nastavaka odvijača i burgija sa različitim dužinama, koje imaju hvat šestougonaog profila dimenzija 6,35mm, (1/4") direktno na vretenu. Prednosti ovog rešenja je mogućnost rada na teško dostupnim mestima sa ograničenim dostupnom.

Elektrouređaji sa akumulatorski napajanjem, bez kabla, posebno su zgodni za rad vezan za unutrašnjom opremom, adaptaciju prostorija, itd.



Zabranjeno je koristiti elektrouređaj suprotno od njegove namene.

OPIS GRAFIČKIH STRANA

Dole dati numeracija odnosi se na elemente uređaja koji su predstavljeni na grafičkim stranama datog uputstva.

1. Drška koja se brzo montira
2. Prsten drške koja se brzo montira
3. Prsten regulacije obrtnog momenta
4. Menjač promene brzine
5. Menjač pravca obrtaja
6. Drška
7. Akumulator
8. Taster za pričvršćivanje akumulatora
9. Starter
10. Osvetljenje
11. LED dioda
12. Punjač
13. Taster signalizacije stanja napunjenosti akumulatora
14. Signalizacija stanja napunjenosti akumulatora (LED diode).
15. Prsten blokade
16. Vreteno

* Mogu se pojaviti razlike između crteža i proizvoda.

OPIS KORIŠĆENIH GRAFIČKIH ZNAKOVA



PAŽNJA



UPOZORENJE



MONTIRANJE/SASTAVLJANJE



INFORMACIJA

OPREMA I DODACI

1. ugaoni adapter - 1 kom. (odnosi se na 58G022-AD)
2. ični adapter - 1 kom. (za 58G022-AD)

PRIPREMA ZA RAD

VAĐENJE / POSTAVLJANJE AKUMULATORA

- Postaviti menjač pravca obrtaja (5) u srednji položaj
- Pritisnuti taster za pričvršćivanje akumulatora (8) i izbaciti akumulator (7) (slika A).
- Postaviti napunjen akumulator (7) u držač na dršci, sve dok se ne čuje zvuk iskanjanja tastera za pričvršćivanje akumulatora (8).

PUNJENJE AKUMULATORA

Akumulator za uređaj dobija se delimično napunjen. Punjenje akumulatora treba obavljati u uslovima gde temperatura okruženja iznosi 4°C -40°C. Nov akumulator ili akumulator koji se duže vreme nije koristio, dostiže potpuni nivo napunjenosti nakon oko 3 - 5 ciklusa punjenja i pražnjenja.

- Izvaditi akumulator (7) iz uređaja (slika A).
- Uključiti punjač u struju (230 V AC).
- Gurnuti akumulator (7) u punjač (12) (slika B). Proveriti da li je akumulator pravilno postavljen (gurnut do kraja).

Nakon uključivanja punjača u struju (230 V AC) zasvetlice zelena dioda (11) na punjaču, koja signalizira da je struja priključena.

Nakon postavljanja akumulatora (7) u punjač (12) zasvetlice crvena dioda (11) na punjaču, koja signalizira da traje proces punjenja akumulatora. Istovremeno pulsiraju zelene diode (14) stanja napunjenosti akumulatora, različitim redosledom (vidi opis dole).

- **Pulsirajuće svetlo svih dioda** - signalizira da je akumulator ispražnjen i da je neophodno napuniti ga.
- **Pulsirajuće svetlo 2 diode** - akumulator je delimično napunjen.
- **Pulsirajuće svetlo 1 diode** - nivo napunjenosti akumulatora je visok.

Nakon što je akumulator napunjen, dioda (11) na punjaču svetlice zeleno, a sve druge diode stanja napunjenosti akumulatora (14) sijaju neprekidno. Nakon nekog vremena (oko 15 sekundi) diode stanja napunjenosti akumulatora (14) će se isključiti.

! Akumulator ne treba da se puni duže od 8 časova. Prekoračenje tog vremena može dovesti do oštećenja svećica akumulatora. Punjač se ne isključuje automatski nakon što se akumulator napunio. Zelena dioda na punjaču i dalje će da sija. Dioda stanja napunjenosti akumulatora isključuje se nakon nekog vremena. Isključiti struju pre vađenja akumulatora iz gnezda punjača. Izbegavati uzastopna kratka punjenja. Ne treba dopunjavati akumulator nakon kratkih upotreba uređaja. Znatno smanjen vremenski interval između neophodnog vremena za punjenje akumulatora znači da je akumulator iskorišćen i da je potrebno zameniti ga.

! Tokom procesa punjenja akumulatori se mnogo zagrevaju. Ne počinjati sa radom odmah nakon punjenja sačekati da se akumulator ohladi do nivoa temperature prostora. To štiti od oštećenja akumulatora.

SIGNALIZACIJA STANJA NAPUNJENOSTI AKUMULATORA

Akumulator poseduje signalizaciju stanja napunjenosti akumulatora (3 LED diode) (14). Kako bi se proverilo stanje napunjenosti akumulatora potrebno je pritisnuti taster za signalizaciju napunjenosti akumulatora (13) (slika C). Ukoliko svetle sve diode, nivo napunjenosti akumulatora je visok. Ukoliko svetle 2 diode, akumulator je delimično napunjen. Ukoliko svetli samo 1 dioda, to znači da je akumulator ispražnjen i da je neophodno da se on napuni.

KOČNICA VRETENA

! Bušilica-odvijač poseduje elektronsku kočnicu koja zaustavlja vreteno odmah nakon otpuštanja pritiska sa tastera startera (9). Kočnica obezbeđuje precizno odvrtanje i uvrtnje, ne dozvoljavajući da dođe do slobodnog obrtanja vretena nakon isključivanja.

RAD / POSTAVKE

UKLJUČIVANJE / ISKLJUČIVANJE

Uključivanje - pritisnuti taster startera (9).

Isključivanje - otpustiti pritisak sa tastera startera (9).

Svako pritisakanje tastera startera (9) dovodi do svetljenja diode (LED) (10) koja osvetljava mesto rada.

REGULACIJA BRZINE OBRTAJA

Brzina uvrtnja ili bušenja može da se podesi tokom rada, povećavajući ili smanjujući pritisak na tasteru startera (9). Podešavanje brzine omogućava slobodni start, što prilikom bušenja otvora u gipsu ili lazurni sprečava proklizavanje burgije, a prilikom odvrtnja i uvrtnja pomaže da se odžri kontrola rada.

SPOJNICA PREEPTEREĆENJA

Postavljanje prstena za regulaciju obrtnog momenta (3) u odabrani položaj dovodi do trajnog postavljanja kvačila na određenu veličinu obrtnog momenta. Nakon dostizanja postavljene veličine obrtnog momenta dolazi do automatskog isključivanja spojnice preopterećenja. To omogućava bezbedno zaustavljanje pre uvrtnja vijka isuviše duboko ili oštećenja bušilice-odvijača.

REGULACIJA OBRTOG MOMENTA

Za različite vijke i različite materijale, koriste se različite veličine obrtnog momenta.

- Obrtni momenat je veći kada je veći broj koji odgovara datom položaju (slika D).
- Postaviti prsten za regulaciju obrtnog momenta (3) na određenu vrednost obrtnog momenta.
- Uvek treba početi rad sa obrtnim momentom manje veličine.
- Povećavati obrtni momenat postepeno sve dok se ne dostigne zadovoljavajući rezultat.
- Za odvijanje vijaka potrebno je odabrati veće postavke.
- Za bušenje treba odabrati podešavanje obeleženo simbolom burgije. Prilikom takve postavke, dostiže se najveća vrednost obrtnog momenta.

Sposobnost dobrog odabira obrtnog momenta postiže se praksom.

Postavljanje prstena za regulaciju obrtnog momenta u poziciju za bušenje dovodi do deaktivacije kvačila.

MONTAŽA RADNIH ALATKI NA DRŠKU ODVIJAČA

- Postaviti menjač pravca obrtaja (5) u srednji položaj.
- Obrtnjem prstena drške koja se brzo montira (2) u pravcu suprotnom od kretanja skazaljki na satu (vidi oznaku na prstenu) dobija se željeni otvor čeljusti, koji omogućava postavljanje burgije ili nastavaka za odvijanje (slika E).
- U cilju pričvršćivanja radnih alatki potrebno je okrenuti prsten drške koja se brzo montira (2), u pravcu kretanja skazaljki na satu i snažno pričvrstiti.

Demontaža radne alatke odvija se suprotnim redosledom od njene montaže.

Prilikom pričvršćivanja burgije ili nastavaka za odvijanje na drški koja se brzo montira, potrebno je obratiti pažnju na pravilno pozicioniranje alatke. Pri korišćenju kratkih nastavaka za odvijanje ili burgija, potrebno je koristiti dodatnu magnetnu dršku, kao produžni element.

DEMONTAŽA / MONTAŽA DRŠKE ZA BUŠILICU

- Povući prsten blokade (15) ka napred i skinuti dršku za bušilicu (1) sa vretena (slika F).
- Montaža drške za bušilicu (1) obavlja se suprotnim redosledom od njene demontaže.
- Povući prsten blokade (15) i gurnuti dršku za bušilicu (1) na vreteno sve dok se ne začuje zvuk iskanjanja blokade (može se pojaviti potreba da se lagano obrne drška za bušilicu, kako bi zauzela pravilan položaj).

MONTAŽA I PROMENA RADNIH NASTAVAKA NA DRŠCI VRETRONA

- Postaviti odgovarajući radni nastavak direktno u dršku vretena (16) (slika G).
 - Uveriti se da je nastavak postavljen do granice otpora i da je sigurno pričvršćen.
 - Demontaža radne alatke vrši se tako što se izvadi radni nastavak iz drške vretena.
- Prilikom upotrebe kratkih nastavaka za odvijanje i burgija, potrebno je koristiti dodatni adapter za nastavke za odvijač. Prilikom uvijanja

vijaka preporučuje se da se uvek prethodno napravi pilot otvor. Kratki nastavak za odvijanje montiran na vretenu ne zahteva demontažu prilikom montaže drške za bušilicu (slika H).

PRAVAC OBRTAJA U DESNO - U LEVO

Uz pomoć menjača obrtnja (5) vrši se odabir pravca obrtaja vretena (slika I).

Obrtaji u desno - postaviti menjač pravca obrtaja (5) u krajnje levi položaj.

Obrtaji u levo - postaviti menjač pravca obrtaja (5) u krajnje desni položaj.

* Tudi se da u nekim slučajevima položaj menjača u odnosu na obrtaje može biti drugačiji nego što je opisano. Treba se posaviti prema grafičkim oznakama koje se nalaze na menjaču ili na kućištu uređaja.

Bezbedan položaj je središnji položaj menjača pravca obrtaja (5), koji sprečava slučajno pokretanje elektrouređaja.

- U tom položaju nije moguće pokrenuti bušilicu-odvijač.
- U tom položaju vrši se promena burgija ili nastavaka.
- Pre pokretanja treba proveriti da li je menjač pravca obrtaja (5) u ispravnom položaju.

Zabranjeno je vršiti izmene pravca obrtaja u vreme kada se vreteno bušilice-odvijača obrće.

PROMENA BRZINE

Menjač brzine (4) (slika J) omogućava povećanje brzine obrtaja.

Brzina I: opseg obrtnja manji, veća snaga obrtnog momenta.

Brzina II: opseg obrtnja veći, manja snaga obrtnog momenta.

U zavisnosti od posla koji se obavlja, postaviti menjač brzine u odgovarajući položaj. Ako menjač ne može da se pomeri, potrebno je nezatno obrnuti vreteno.

Zabranjeno je pomerati menjač brzine kada bušilica-odvijač radi. To može da dovode do oštećenja elektrouređaja.

Dugotrajno bušenje sa niskom brzinom obrtnog momenta vretena preti opasnošću od pregrevanja motora. Potrebno je praviti kratke pauze u radu ili dozvoliti da uređaj radi na maksimalnoj brzini obrtaja bez opterećenja otprilike oko 3 minuta.

DRŠKA

Bušilica - odvijač poseduje praktičnu dršku (6) koja služi za vešanje na npr. monterski kaiš prilikom rada na visinama.

KORIŠĆENJE I ODRŽAVANJE

Pre pristupanja bilo kakvim operacijama vezanim za instalaciju, podešavanje, popravku ili upotrebu, potrebno je izvadi akumulatror iz uređaja.

ODRŽAVANJE I ČUVANJE

- Preporučuje se čišćenje uređaja neposredno nakon svake upotrebe.
- Za čišćenje ne treba koristiti vodu ili druge tečnosti.
- Uređaj treba čistiti uz pomoć suvog parčeta tkanine ili prodatut kompresovanim vazduhom niskog pritiska.
- Ne treba koristiti sredstva za čišćenje niti rastvarače jer oni mogu oštetiti delove napravljene od plastičnih masa.
- Redovno treba čistiti ventilacione otvore na kućištu motora kako ne bi došlo do pregrevanja uređaja.
- Uređaj uvek treba čuvati na suvom mestu, nedostupnom za decu.
- Uređaj treba čuvati sa izvađenim akumulatorom.

Sve vrste popravki treba da obavlja ovlašćeni servis proizvođača.

TEHNIČKE KARAKTERISTIKE

NOMINALNI PODACI

Akumulatrorska bušilica-odvijač 58G022	
Parametar	Vrednost
Napon akumulatora	18 V DC
Opseg brzine obrtaja na praznom hodu	brzina I 0-350 min ⁻¹ brzina II 0-1250 min ⁻¹
Opseg drške koja se brzo montira	0,8 - 10 mm
Drška uređaja	6,35 mm (¼")
Opseg regulacije obrtnog momenta	1 - 19 + bušenje
Maksimalni obrtni momenat (meko odvijanje)	28 Nm
Maksimalni obrtni momenat (tvrdno odvijanje)	44 Nm
Klasa bezbednosti	III
Masa	1,1 kg
Godina proizvodnje	2020
58G022 označava i tip i opis mašine	

Akumulator sistema Graphite Energy+		
Parametar	Vrednost	
Akumulator	58G001	58G004
Napon akumulatora	18 V DC	18 V DC
Tip akumulatora	Li-Ion	Li-Ion
Kapacitet akumulatora	2000 mAh	4000 mAh
Opseg temperature okruženja	4°C – 40°C	4°C – 40°C
Vreme punjenja punjačem 58G002	1 h	2 h
Masa	0,400 kg	0,650 kg
Godina proizvodnje	2020	2020

Punjač sistema Graphite Energy+		
Parametar	Vrednost	
Tip punjača	58G002	
Napon struje	230 V AC	
Frekvencija napona	50 Hz	
Napon punjenja	22 V DC	
Maksimalna struja punjenja	2300 mA	
Opseg temperature okruženja	4°C – 40°C	
Vreme punjenja akumulatora 58G001	1 h	
Vreme punjenja akumulatora 58G004	2 h	
Klasa bezbednosti	II	
Masa	0,300 kg	
Godina proizvodnje	2020	

PODACI VEZANI ZA BUKU I PODRHTAVANJE

Nivo akustičnog pritiska	$L_{pA} = 84 \text{ dB(A)}$ $K = 3 \text{ dB(A)}$
Nivo akustične snage	$L_{wA} = 95 \text{ dB(A)}$ $K = 3 \text{ dB(A)}$
Izmerena vrednost brzine podrhtavanja	$a_n = 1,552 \text{ m/s}^2$ $K = 1,5 \text{ m/s}^2$



Informacije na temu buke i vibracija

Nivo emitovane buke uređaja opisan kao: nivo emitovane akustične snage L_{pA} i nivo akustične snage L_{wA} (gde K označava nepreciznost dimenzije). Podrhtavanje emitovano od strane uređaja opisano kao izmerena vrednost brzine podrhtavanja a_n (gde K označava nepreciznost dimenzije).

Dati u uputstvu: nivo emitovanog akustičnog pritiska L_{pA} , nivo akustične snage L_{wA} i vrednost brzine podrhtavanja a_n izmereni su u skladu sa normom EN 60745-1:2009+A11:2010. Dati nivo podrhtavanja a_n može da se koristi za poredenje uređaja ili za početno vrednovanje podrhtavanja. Dati nivo podrhtavanja reprezentativan je na osnovu upotrebe uređaja. Ukoliko se uređaj koristi za drugu upotrebu ili sa drugim radnim alatima, nivo podrhtavanja može podleći promeni. Na viši nivo podrhtavanja uticanje nedovoljna ili veoma retka konzervacija uređaja. Gore navedeni uzroci mogu dovesti do povećanja ekspozicije podrhtavanja tokom celog vremena rada.

Za precizno procenjivanje ekspozicije podrhtavanja potrebno je obratiti pažnju na to kada je uređaj isključen ili kada je uključen ali se ne koristi za rad. Nakon detaljne procene svih faktora ukupna izloženost niti znatno niža.

U cilju zaštite korisnika od vibracija potrebno je uvesti dodatna zaštitna sredstva kao npr: ciklična konzervacija uređaja i radnih alati, odgovarajuća zaštitna temperatura ruku i odgovarajuća organizacija posla.

ZASTITA SREDINE



Proizvode koji se napajaju strujom ne treba bacati s otpacima iz kuće, već ih treba predati u otpadne sistove u odgovarajućim ustanovama. Informacije o otpadnim sistemima daje prodavac proizvoda ili gradsko vlast. Iskorišćeni uređaj električni ili elektronski sadrži supstance osetljive za životnu sredinu. Uređaji koji nisu za reciklažu predstavljaju potencijalno narušavanje životne sredine i zdravlja ljudi.



Akumulator / baterije ne treba bacati s otpacima iz kuće, zabranjeno je bacati ih u vodu. Oštećeni ili iskorišćeni akumulator treba dati u odgovarajući servis za reciklažu u skladu sa aktuelnom direktivom koja se tiče odlaganja akumulatora i baterija.

Li-Ion

* Zadržava se pravo izmena.

„Grupa Topex Spółka z ograniczoną odpowiedzialnością” Spółka komandytowa sa sedištem u Varšavi, ulica Pograniczna 2/4 (u daljem tekstu: „Grupa Topex”) informiše da, sva autorska prava na sadržaj dole datog uputstva (u daljem tekstu: „Uputstvo”), u koje između ostalog, tekst uputstva, postavljene fotografije, sheme, crteži, a takođe i sastav, pripadaju isključivo Grupa Topex-u i podleđu pravnoj zaštiti u skladu sa propisom od dana 4. februara 1994. godine, o autorskim pravima i sličnim pravima (tj. Pravni glasnik broj 90, član 631, sa kasnijim izmenama). Kopiranje, menjanje, objavljivanje, menjanje u cilju komercijalizacije, celine Uputstva kao i njenih delova, bez saglasnosti Grupa Topex-a u pismenoj formi, strogo je zabranjeno i može dovesti do pozivanja na odgovornost kako građansku tako i sudsku.



ΜΕΤΑΦΡΑΣΗ ΤΟΥ ΠΡΩΤΟΤΥΠΟΥ ΤΩΝ ΟΔΗΓΙΩΝ ΧΡΗΣΗΣ ΕΠΑΝΑΦΟΡΤΙΖΟΜΕΝΟ ΔΡΑΠΑΝΟΚΑΤΣΑΒΙΔΙΟ 58G022

ΠΡΟΣΟΧΗ: ΠΡΟΤΥΠΟ ΕΞΙΚΙΝΗΣΕΤΕ ΤΗ ΧΡΗΣΗ ΤΟΥ ΗΛΕΚΤΡΙΚΟΥ ΕΡΓΑΛΕΙΟΥ, ΔΙΑΒΑΣΤΕ ΠΡΟΞΕΚΤΙΚΑ ΤΙΣ ΠΡΟΧΕΙΡΕΣ ΟΔΗΓΙΕΣ ΧΡΗΣΗΣ ΚΑΙ ΔΙΑΤΗΡΗΣΕΤΕ ΤΕΣ ΓΙΑ ΜΕΛΛΟΝΤΙΚΗ ΑΝΑΦΟΡΑ.

ΕΙΔΙΚΕΣ ΑΠΑΙΤΗΣΕΙΣ ΑΣΦΑΛΕΙΑΣ

ΕΙΔΙΚΕΣ ΑΠΑΙΤΗΣΕΙΣ ΑΣΦΑΛΕΙΑΣ ΚΑΤΑ ΤΗΝ ΕΡΓΑΣΙΑ ΜΕΤΟ ΔΡΑΠΑΝΟΚΑΤΣΑΒΙΔΙΟ

- Κατά τη χρήση του δραπανοκατσαβίδου να χρησιμοποιείτε προστατευτικές ατμοσπίδες και γυαλιά. Επίδραση του θορύβου μπορεί να προκαλέσει απώλεια της ακοής. Μεταλλικά ρινίσματα και λοιπά σωματίδια στον αέρα ενδέχεται να προκαλέσουν μη ανατρέψιμη βλάβη στους οφθαλμούς.
- Κρατάτε το ηλεκτρικό εργαλείο μόνο από τις μονωμένες επιφάνειες των χειρολαβών, διότι το εργαλείο εργασίας ενδέχεται να έρθει κατά τη λειτουργία του σε επαφή με μια μη ορατή καλωδίωση. Κατά την επαφή με το υπό τάση καλώδιο, τα ανοικτά μεταλλικά μέρη του μηχανήματος χειρός ενδέχεται να τεθούν υπό τάση και να προκαλέσουν ηλεκτροπληξία του χειριστή.

ΕΠΙΠΡΟΣΘΕΤΕΣ ΑΠΑΙΤΗΣΕΙΣ ΑΣΦΑΛΟΥΣ ΧΡΗΣΗΣ ΤΟΥ ΔΡΑΠΑΝΟΚΑΤΣΑΒΙΔΙΟΥ

- Πρέπει να χρησιμοποιείτε μόνο τους συσσωστούμενους ηλεκτρικούς συσσωρευτές και φορτιστές. Απαγορεύεται να χρησιμοποιείτε τους ηλεκτρικούς συσσωρευτές και φορτιστές που προορίζονται για άλλους σκοπούς.
- Απαγορεύεται να αλλάζετε την κατεύθυνση της περιστροφής της ατράκτου του ηλεκτρικού εργαλείου κατά τη λειτουργία του. Αυτό ενδέχεται να προκαλέσει βλάβη του δραπανοκατσαβίδου.
- Ο καθαρισμός του δραπανοκατσαβίδου θα πρέπει να γίνεται με ένα μαλακό, στεγνό πανί. Απαγορεύεται να χρησιμοποιείτε οποιαδήποτε καθαριστικά ή οινόπνευμα γι' αυτό τον σκοπό.
- Ποτέ μην επισκευάζετε το ηλεκτρικό εργαλείο που έχει βλάβη. Η επισκευή θα πρέπει να ανατεθεί μόνο στον κατασκευαστή ή στο εξουσιοδοτημένο συνεργείο.

ΟΡΘΗ ΣΥΝΤΗΡΗΣΗ ΚΑΙ ΧΡΗΣΗ ΤΩΝ ΗΛΕΚΤΡΙΚΩΝ ΣΥΣΣΩΡΕΥΤΩΝ

- Ο χειριστής θα πρέπει να ελέγχει τη διαδικασία φόρτισης του ηλεκτρικού συσσωρευτή.
- Μην φορτίζετε τον ηλεκτρικό συσσωρευτή σε θερμοκρασία χαμηλότερη των 0°C.
- Για την φόρτιση του ηλεκτρικού συσσωρευτή θα πρέπει να χρησιμοποιείται μόνο ο φορτιστής που συνιστά ο κατασκευαστής. Ένας φορτιστής που είναι κατάλληλος για ηλεκτρικό συσσωρευτή ενός τύπου μπορεί να προκαλέσει κίνδυνο πυρκαγιάς όταν χρησιμοποιείται με ηλεκτρικό συσσωρευτή άλλου τύπου.
- Όταν δεν χρησιμοποιείται ο ηλεκτρικός συσσωρευτής, φυλάξτε τον σε μια ασφαλή απόσταση από μεταλλικά αντικείμενα, όπως συνδέτρες, κέρματα, κλειδιά, καρφιά, βίδες ή άλλα μικρά μεταλλικά αντικείμενα τα οποία δύνανται να βραχυκυκλώσουν

τους πόλους του. Το βραχυκύκλωμα των πόλων του ηλεκτρικού συσσωρευτή ενδέχεται να προκαλέσει εγκαύματα ή πυρκαγιά.

- Σε περίπτωση βλάβης και λανθασμένης χρήσης, ο ηλεκτρικός συσσωρευτής ενδέχεται να παράγει αέρια. Θα πρέπει να αερίσετε τον χώρο, και σε περίπτωση αδιαθεσίας, να συμβουλευτείτε τον ιατρό σας. Τα αέρια ενδέχεται να βλάψουν τις αναπνευστικές οδούς.
- Όταν οι ηλεκτρικοί συσσωρευτές δεν χρησιμοποιούνται σωστά, ενδέχεται να διαρρέουν υγρά από αυτούς. Το υγρό που διαρρέει από τον ηλεκτρικό συσσωρευτή ενδέχεται να προκαλέσει ερεθισμό ή εγκαύματα. Σε αυτή την περίπτωση θα πρέπει να πραγματοποιήσετε τις παρακάτω ενέργειες:
 - Σκουπίστε προσεκτικά το υγρό με ένα πανί. Αποφύγετε την επαφή του υγρού με το δέρμα ή τα μάτια.
 - Σε περίπτωση επαφής του υγρού με το δέρμα, ξεπλύνετε το εκτεθειμένο σημείο με άφθονο νερό. Επίσης, μπορείτε να εξουδετερώσετε το υγρό με ένα μη επιθετικό οξύ, όπως χυμός λεμονιού ή ξύδι.
 - Σε περίπτωση επαφής του υγρού με τα μάτια, ξεπλύνετε τα μάτια με άφθονο νερό για 10 λεπτά και συμβουλευτείτε τον ιατρό σας.
- Μην χρησιμοποιείτε έναν ηλεκτρικό συσσωρευτή που έχει βλάβη ή έχει τροποποιηθεί. Οι ηλεκτρικοί συσσωρευτές που έχουν βλάβη ή έχουν τροποποιηθεί ενδέχεται να δημιουργήσουν απρόβλεπτες καταστάσεις και να προκαλέσουν πυρκαγιά ή έκρηξη ή να δημιουργήσουν τον κίνδυνο τραυματισμού.
- Πρέπει να προστατεύετε τον ηλεκτρικό συσσωρευτή από την υγρασία ή το νερό.
- Διατηρείτε μια ασφαλή απόσταση του ηλεκτρικού συσσωρευτή από πηγές θερμότητας. Απαγορεύεται να αφήνετε τον ηλεκτρικό συσσωρευτή για πολλή ώρα σε μέρη όπου θα εκτεθεί σε υψηλές θερμοκρασίες (απευθείας στον ήλιο, κοντά σε θερμοαντικά σώματα ή σε μέρη όπου η θερμοκρασία υπερβαίνει τους 50°C).
- Μην εκθέτετε τον ηλεκτρικό συσσωρευτή σε φωτιά ή υπερβολικά υψηλή θερμοκρασία. Η επίδραση φωτιάς ή θερμοκρασίας άνω των 130°C ενδέχεται να προκαλέσει έκρηξη.

ΣΗΜΕΙΩΣΗ: Αντί για τη θερμοκρασία των 130°C ενδέχεται να αναφέρεται η θερμοκρασία των 265°F.

- Ακολουθήστε όλες τις οδηγίες φόρτισης. Απαγορεύεται η φόρτιση του ηλεκτρικού συσσωρευτή σε θερμοκρασία πέραν του εύρους θερμοκρασιών που παρατίθεται στον πίνακα ονομαστικών στοιχείων στις Οδηγίες χρήσης. Λανθασμένη φόρτιση ή φόρτιση χωρίς να τηρούνται τα συνιστώμενα όρια θερμοκρασιών, δύναται να προκαλέσει βλάβη του ηλεκτρικού συσσωρευτή και να αυξήσει τον κίνδυνο εκδήλωσης πυρκαγιάς.

ΕΠΙΣΚΕΥΗ ΤΩΝ ΗΛΕΚΤΡΙΚΩΝ ΣΥΣΣΩΡΕΥΤΩΝ:

- Σε καμία περίπτωση μην επισκευάζετε τους ηλεκτρικούς συσσωρευτές που έχουν βλάβη. Η επισκευή του ηλεκτρικού συσσωρευτή θα πρέπει να ανατίθεται μόνο στον κατασκευαστή ή στο εξουσιοδοτημένο συνεργείο.
- Ο ηλεκτρικός συσσωρευτής, το χρονικό περιβώριο λειτουργίας του οποίου έληξε, θα πρέπει να παραδοθεί σε ένα ειδικό σημείο υποδοχής και ανακύκλωσης τέτοιου είδους απορριμμάτων.

ΥΠΟΔΕΙΞΙΣ ΤΗΣ ΑΣΦΑΛΟΥΣ ΧΡΗΣΗΣ ΤΟΥ ΦΟΡΤΙΣΤΗ

- Πρέπει να προστατεύετε τον φορτιστή από την υγρασία ή το νερό. Σε περίπτωση κατά την οποία το νερό εισέλθει εντός του φορτιστή, αυξάνεται η πιθανότητα ηλεκτροπληξίας. Ο φορτιστής επιτρέπεται να χρησιμοποιείται μόνο σε εσωτερικούς χώρους χωρίς υγρασία.
- Προτού προβείτε σε οισοδήτες ενέργειες που αφορούν στην τεχνική συντήρηση ή τον καθαρισμό του φορτιστή, αποσυνδέστε τον από το ηλεκτρικό δίκτυο.
- Μην χρησιμοποιείτε τον φορτιστή όταν είναι τοποθετημένος επάνω σε εύφλεκτα υλικά (π.χ. χαρτί, ύφασμα) καθώς και πλησίον εύφλεκτων υλικών. Εάν ο φορτιστής εσταθεί κατά τη φόρτιση, ελλοχεύει ο κίνδυνος πυρκαγιάς.
- Ελέγξτε την τεχνική κατάσταση του φορτιστή, του καλωδίου τροφοδοσίας και του ρευματολήπτη πριν από κάθε χρήση. Μην χρησιμοποιείτε τον φορτιστή εάν έχει βλάβη. Μην επιχειρήσετε να αποσυρμολογήσετε τον φορτιστή. Οιαδήποτε επισκευή θα πρέπει να ανατίθεται στο εξουσιοδοτημένο συνεργείο. Λανθασμένη συναρμολόγηση του φορτιστή ενδέχεται να προκαλέσει ηλεκτροπληξία ή πυρκαγιά.
- Ο φορτιστής δεν ενδείκνυται για χρήση από άτομα (συμπεριλαμβανομένων των παιδιών) με περιορισμένες σωματικές, αισθητήριες ή νοητικές ικανότητες ή έλλειψη εμπειρίας ή/και έλλειψη

γνώσης, εκτός εάν επιτηρούνται από άτομο υπεύθυνο για την ασφαλεία τους ή έχουν λάβει οδηγίες για τη χρήση της συσκευής. Διαφορετικά, ελλοχεύει ο κίνδυνος λανθασμένου χειρισμού του φορτιστή, με αποτέλεσμα να προκληθούν τραυματισμοί.

- Αποσυνδέστε τον φορτιστή από το ηλεκτρικό δίκτυο, όταν δεν τον χρησιμοποιείτε.
- Ακολουθήστε όλες τις οδηγίες φόρτισης. Απαγορεύεται η φόρτιση του ηλεκτρικού συσσωρευτή σε θερμοκρασία πέραν του εύρους θερμοκρασιών που παρατίθεται στον πίνακα ονομαστικών στοιχείων στις Οδηγίες χρήσης. Λανθασμένη φόρτιση ή φόρτιση χωρίς να τηρούνται τα συνιστώμενα όρια θερμοκρασιών, δύναται να προκαλέσει βλάβη του ηλεκτρικού συσσωρευτή και να αυξήσει τον κίνδυνο εκδήλωσης πυρκαγιάς.

ΕΠΙΣΚΕΥΗ ΤΟΥ ΦΟΡΤΙΣΤΗ

- Σε καμία περίπτωση μην επισκευάζετε τον φορτιστή που έχει βλάβη. Η επισκευή του φορτιστή θα πρέπει να ανατεθεί μόνο στον κατασκευαστή ή στο εξουσιοδοτημένο συνεργείο.
 - Ο φορτιστής, το χρονικό περιβώριο λειτουργίας του οποίου έληξε, θα πρέπει να παραδοθεί σε ένα ειδικό σημείο υποδοχής και ανακύκλωσης τέτοιου είδους επικινδύνων απορριμμάτων.
- ΠΡΟΣΟΧΗ!** Το ηλεκτρικό μηχάνημα χειρός προορίζεται για λειτουργία σε εσωτερικούς χώρους. Παρά την ασφαλή κατασκευή, τα ληφθέντα μέτρα ασφαλείας και τη χρήση μέσων προστασίας, πάντοτε υπάρχει ένας εναπομένον κίνδυνος τραυματισμού κατά τη λειτουργία του. Σε περίπτωση που οι ηλεκτρικοί συσσωρευτές τύπου Li-ion εκτεθούν σε υψηλές θερμοκρασίες ή συμβεί βραχυκύκλωμα, ενδέχεται να έχουν διαρροή, να υποστούν ανάφλεξη ή να εκραγούν. Μην αποθηκεύετε τους ηλεκτρικούς συσσωρευτές στο αυτοκίνητό σας τις πολύ ζεστές, ηλιόλουστες μέρες. Μην ανοίγετε τους ηλεκτρικούς συσσωρευτές. Οι ηλεκτρικοί συσσωρευτές τύπου Li-ion είναι εφοδιασμένοι με την ηλεκτρονική ασφαλεία, η οποία, σε περίπτωση βλάβης της, ενδέχεται να προκαλέσει ανάφλεξη ή έκρηξη του.

Επεξήγηση των εικονογραμμάτων

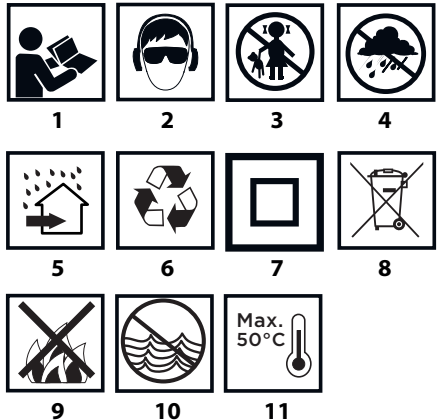

1. Διαβάστε τις οδηγίες χρήσης, ακολουθείτε τις συστάσεις και τηρείτε τους κανόνες ασφαλείας που παρατίθενται σε αυτές.
2. Να φοράτε προστατευτικά γυαλιά και υαλοπίδες.
3. Μην αφήνετε τα παιδιά να ακουμπούν τον εξοπλισμό.
4. Προστατέψτε από τη βροχή.
5. Χρησιμοποιήστε σε κλειστούς χώρους. Προστατέψτε από τη βροχή και την υγρασία.
6. Ανακύκλωση.
7. Κλάση προστασίας II.
8. Επιλεκτική συλλογή απορριμμάτων.
9. Μην εκθέτετε τους ηλεκτρικούς συσσωρευτές στη φωτιά.
10. Δημιουργεί κίνδυνο για το υδάτινο περιβάλλον.
11. Μην εκθέτετε σε θερμοκρασία άνω των 50°C.

ΚΑΤΑΣΚΕΥΗ ΚΑΙ ΧΡΗΣΗ

Το δρπανοκατάβιδο είναι ηλεκτρικό εργαλείο που τροφοδοτείται

από τον ηλεκτρικό συσσωρευτή. Η μετάδοση κίνησης πραγματοποιείται με τον ηλεκτρικό κινητήρα συνεχούς ρεύματος με συλλεκτική και με το πλανητικό σύστημα μετάδοσης κίνησης. Το δραπενοκαταβόδιο έχει σχεδιαστεί για το βίδωμα και ξεβίδωμα βιδών και ξυλόβιδων, καθώς και για τη διάτρηση μετάλλων, ξύλου, πλαστικών και κεραμικών. Χάρη στη δυνατότητα γρήγορης τοποθέτησης της υποδοχής τριπανιού χωρίς τη χρήση εργαλείων, μπορείτε να εισάγετε ανταλλακτικές μύτες μονής όψης διαφορετικού μήκους με ελάχιστο στέλεχος 6,35 mm (1/4") απευθείας στην άτρακτο. Αυτή η λύση παρέχει τη δυνατότητα εκτέλεσης εργασιών σε σημεία με δύσκολη ή περιορισμένη πρόσβαση. Ασύρματο ηλεκτρικό εργαλείο με τροφοδοσία από ηλεκτρικό συσσωρευτή χρησιμοποιείται πρωτίστως για εσωτερική διαμόρφωση, προσαρμογή εσωτερικών χώρων κ.τ.λ.



Απαγορεύεται η χρήση του ηλεκτρικού μηχανήματος χειρός πέραν του σκοπού κατασκευής του.

ΠΕΡΙΓΡΑΦΗ ΣΤΙΣ ΕΙΚΟΝΕΣ

Η αριθμηση στην παρακάτω λίστα αφορά τα εξαρτήματα του εργαλείου που παρουσιάζονται στις εστίδες με εικόνες.

1. Υποδοχή ταχείας σύσφιξης
2. Δακτύλιος της υποδοχής ταχείας σύσφιξης
3. Δακτύλιος ρύθμισης της ροπής στρέψης
4. Επιλογέας ταχυτήτων
5. Επιλογέας κατεύθυνσης περιστροφής
6. Υποδοχή
7. Ηλεκτρικός συσσωρευτής
8. Κομπι ασφάλισης του ηλεκτρικού συσσωρευτή
9. Διακόπτης
10. Φωτισμός
11. Φωτιοδιόδοι
12. Φορτιστής
13. Κομπι ένδειξης του επιπέδου φόρτισης του ηλεκτρικού συσσωρευτή
14. Ένδειξη του επιπέδου φόρτισης του ηλεκτρικού συσσωρευτή (φωτιοδιόδοι)
15. Δακτύλιος του μηχανισμού κλειδώματος
16. Άτρακτος

* Το ηλεκτρικό εργαλείο που αποκτήσατε μπορεί να έχει μικρές διαφορές από αυτό της εικόνας.

ΕΠΕΞΗΓΗΣΗ ΠΡΟΕΙΔΟΠΟΙΗΤΙΚΩΝ ΣΗΜΑΤΩΝ



ΠΡΟΣΟΧΗ



ΠΡΟΕΙΔΟΠΟΙΗΣΗ



ΣΥΝΑΡΜΟΛΟΓΗΣΗ/ΡΥΘΜΙΣΕΙΣ



ΠΛΗΡΟΦΟΡΙΕΣ

ΕΞΟΠΛΙΣΜΟΣ ΚΑΙ ΕΠΙΠΛΕΟΝ ΕΞΑΡΤΗΜΑΤΑ

1. γωνιακός προσαρμογέας - 1 τεμ. (ισχύει για 58G022-AD)
2. προσαρμογέα άκρων - 1 τεμ. (για 58G022-AD)

ΠΡΟΕΤΟΙΜΑΣΙΑ ΓΙΑ ΕΡΓΑΣΙΑ

ΑΦΑΙΡΕΣΗ / ΤΟΠΟΘΕΤΗΣΗ ΤΟΥ ΗΛΕΚΤΡΙΚΟΥ ΣΥΣΣΩΡΕΥΤΗ

- Τοποθετήστε τον ρυθμιστή της κατεύθυνσης της περιστροφής (5) στην κεντρική θέση.
- Πιέστε το κομπι ασφάλισης του ηλεκτρικού συσσωρευτή (8) και αφαιρέστε τον ηλεκτρικό συσσωρευτή (7) (εικ. Α).
- Τοποθετήστε τον φορτισμένο ηλεκτρικό συσσωρευτή (7) μέσα στη χειρολαβή ώπου να ακούσετε ένα χαρακτηριστικό κλικ, ώστε να λειτουργήσει το κομπι ασφάλισης του ηλεκτρικού συσσωρευτή (8).

ΦΟΡΤΙΣΗ ΤΟΥ ΗΛΕΚΤΡΙΚΟΥ ΣΥΣΣΩΡΕΥΤΗ

Το ηλεκτρικό μηχάνημα χειρός διατίθεται με εν μέρει φορτισμένο τον ηλεκτρικό συσσωρευτή. Ο ηλεκτρικός συσσωρευτής πρέπει να φορτίζεται με τη θερμοκρασία του περιβάλλοντος από 4°C έως 40°C. Καινούργιοι ηλεκτρικοί συσσωρευτές ή ο υπάρχον ηλεκτρικός συσσωρευτής, όταν δεν χρησιμοποιείται για μεγάλο χρονικό διάστημα, θα επιτύχει την ονομαστική του χωρητικότητα περίπου μετά από 3 έως 5 κύκλους φόρτισης και εκφόρτισης.

- Αφαιρέστε τον ηλεκτρικό συσσωρευτή (7) από το ηλεκτρικό μηχάνημα (εικ. Α).
- Συνδέστε τον φορτιστή στο ηλεκτρικό δίκτυο (230 V AC).



- Εισάγετε τον ηλεκτρικό συσσωρευτή (7) μέσα στον φορτιστή (12) (εικ. Β). Ελέγξτε εάν η θέση του ηλεκτρικού συσσωρευτή είναι ορθή (θα πρέπει να έχει εισαχθεί έως το τέλος της διαδρομής).

Κατόπιν σύνδεσης του φορτιστή στον ρευματοδότη (230 V AC), θα ενεργοποιηθεί η πράσινη φωτιοδιόδος (11) του φορτιστή, η οποία καταδεικνύει την ύπαρξη τάσης.

Αφού ο ηλεκτρικός συσσωρευτής (7) εισαχθεί στον φορτιστή (12), θα ενεργοποιηθεί η ερυθρή φωτιοδιόδος (11) του φορτιστή, η οποία καταδεικνύει ότι η φόρτιση του ηλεκτρικού συσσωρευτή είναι σε εξέλιξη.

Οι πράσινες φωτιοδιόδοι, οι οποίες καταδεικνύουν τον βαθμό φόρτισης του ηλεκτρικού συσσωρευτή, (14) ενεργοποιούνται ταυτόχρονα, εκπέμπον παλλόμενο φωτισμό σε διαφορετικούς συνδυασμούς (βλ. την περιγραφή παρακάτω).

- Όταν όλες οι φωτιοδιόδοι εκπέμπον παλλόμενο φωτισμό, αυτό σημαίνει ότι το επίπεδο της φόρτισης είναι χαμηλό και ότι ο ηλεκτρικός συσσωρευτής χρήζει φόρτισης.

- Όταν οι 2 φωτιοδιόδοι εκπέμπον σταθερό φωτισμό, αυτό καταδεικνύει μερική εκφόρτιση.

- Όταν η 1 φωτιοδιόδος εκπέμπει παλλόμενο φωτισμό, αυτό καταδεικνύει υψηλό επίπεδο φόρτισης του ηλεκτρικού συσσωρευτή.



Κατόπιν πλήρους φόρτισης του ηλεκτρικού συσσωρευτή, η φωτιοδιόδος (11) του φορτιστή ενεργοποιείται και εκπέμπει πράσινο φωτισμό, ενώ όλες οι φωτιοδιόδοι που καταδεικνύουν τον βαθμό φόρτισης του ηλεκτρικού συσσωρευτή (14) εκπέμπον συνεχόμενο φωτισμό. Σε λίγη ώρα (περίπου 15 δευτερόλεπτα) οι φωτιοδιόδοι που καταδεικνύουν τον βαθμό φόρτισης του ηλεκτρικού συσσωρευτή (14) απενεργοποιούνται.



Η διάρκεια της διαδικασίας φόρτισης του ηλεκτρικού συσσωρευτή δεν πρέπει να υπερβαίνει 8 ώρες. Υπέρβαση αυτού του χρονικού διαστήματος ενδέχεται να προκαλέσει βλάβη στα στοιχεία του ηλεκτρικού συσσωρευτή. Ο φορτιστής δεν απενεργοποιείται αυτόματα κατόπιν πλήρους φόρτισης του ηλεκτρικού συσσωρευτή. Η πράσινη φωτιοδιόδος του φορτιστή θα παραμείνει ενεργοποιημένη. Ο φωτιοδιόδοι που καταδεικνύουν τον βαθμό φόρτισης θα απενεργοποιηθούν σε λίγη ώρα. Διακόψτε την τροφοδοσία, προτού αφαιρέσετε τον ηλεκτρικό συσσωρευτή από τον φορτιστή. Αποφεύγετε σύντομες και συχνές φορτίσεις. Μην φορτίζετε τον ηλεκτρικό συσσωρευτή κατόπιν μιας σύντομης χρήσης του ηλεκτρικού μηχανήματος χειρός. Σημαντική μείωση του χρόνου λειτουργίας του ηλεκτρικού συσσωρευτή μεταξύ των φορτίσεών του υποδηλώνει ότι έχει φθαρεί και χρήζει αντικατάστασης.



Οι ηλεκτρικοί συσσωρευτές θερμαίνονται πολύ κατά την φόρτιση τους. Μην αρχίζετε την εργασία αμέσως κατόπιν ολοκλήρωσης της διαδικασίας φόρτισης, αφήστε τον ηλεκτρικό συσσωρευτή να ψυχθεί έως τη θερμοκρασία δωματίου. Αυτό θα προστατέψει τον ηλεκτρικό συσσωρευτή από βλάβη.

ΕΝΔΕΙΞΗ ΤΟΥ ΕΠΙΠΕΔΟΥ ΦΟΡΤΙΣΗΣ ΤΟΥ ΗΛΕΚΤΡΙΚΟΥ ΣΥΣΣΩΡΕΥΤΗ



Ο ηλεκτρικός συσσωρευτής διαθέτει την ένδειξη του επιπέδου φόρτισης του (3 φωτιοδιόδοι) (14). Για να ελέγξετε το επίπεδο φόρτισης του ηλεκτρικού συσσωρευτή, θα πρέπει να πιέσετε το κομπι ένδειξης του επιπέδου φόρτισης του ηλεκτρικού συσσωρευτή (13) (εικ. C). Η ενεργοποίηση όλων των φωτιοδίων σημαίνει υψηλό επίπεδο φόρτισης του ηλεκτρικού συσσωρευτή. Η ενεργοποίηση των 2 φωτιοδίων σημαίνει μερική εκφόρτιση. Η ενεργοποίηση της 1 μόνο φωτιοδιόδου σημαίνει ότι το επίπεδο της φόρτισης είναι χαμηλό και ότι ο ηλεκτρικός συσσωρευτής χρήζει φόρτισης.

Ο ΜΗΧΑΝΙΣΜΟΣ ΠΕΔΗΣΗΣ ΤΗΣ ΑΤΡΑΚΤΟΥ

Το επαναφορτιζόμενο δραπενοκαταβόδιο είναι εφοδιασμένο με τον ηλεκτρονικό μηχανισμό πέδησης, ο οποίος ακινητοποιεί την άτρακτο αμέσως μόλις αφηστεί τον διακόπτη (9). Ο μηχανισμός πέδησης εξασφαλίζει την ασφάλεια του βιδώματος και τη διάτρηση και αποτρέπει την ελεύθερη περιστροφή της άτρακτου κατόπιν απενεργοποίησης.

ΛΕΙΤΟΥΡΓΙΑ / ΡΥΘΜΙΣΕΙΣ

ΕΝΕΡΓΟΠΟΙΗΣΗ / ΑΠΕΝΕΡΓΟΠΟΙΗΣΗ

Ενεργοποίηση: πιέστε τον διακόπτη (9).
Απενεργοποίηση: αφήστε τον διακόπτη (9).
 Με την κάθε πίεση του διακόπτη (9) ενεργοποιείται η φωτιοδιόδος (10), η οποία φωτίζει το μέρος εργασίας.

ΡΥΘΜΙΣΗ ΤΗΣ ΣΥΧΝΟΤΗΤΑΣ ΤΗΣ ΠΕΡΙΣΤΡΟΦΗΣ

Μπορείτε να ρυθμίσετε την ταχύτητα του βιδώματος ή της διάτρησης

με την αύξηση ή τη μείωση της πίεσης στον διακόπτη (9). Χάρη στη ρύθμιση της συχνότητας της περιστροφής, υπάρχει η δυνατότητα ομαλής εκκίνησης, η οποία αποτρέπει την ολίσθηση του τρυπανιού κατά τη διάτρηση γύψου ή κεραμικών πλακιδίων, καθώς και συμβάλλει στον έλεγχο του εργαλείου κατά το βίδωμα και το ξεβίδωμα.

Ο ΣΥΖΕΥΚΤΗΡΑΣ ΑΣΦΑΛΕΙΑΣ

 Η τοποθέτηση του δακτυλίου ρύθμισης της ροπής στρέψης (3) στην επιλεγμένη θέση προκαλεί τη σταθεροποίηση του συσκευτήρα στη μεταβίβαση μιας συγκεκριμένης τιμής της ροπής στρέψης. Μετά από την απόκτηση της επιλεγμένης τιμής της ροπής στρέψης, πραγματοποιείται αυτόματα απόσβεση του συσκευτήρα ασφαλείας. Αυτό προστατεύει το δραπενοκαταβίδο από βλάβη και εμποδίζει την υλοβίδια να βιδωθεί σε υπερβολικά μεγάλο βάθος.

ΡΥΘΜΙΣΗ ΤΙΜΗΣ ΤΗΣ ΡΟΠΗΣ ΣΤΡΕΨΕΩΣ

- Για διαφορετικά υλικά και βίδες/ξυλόβιδες, χρησιμοποιούνται διαφορετικές τιμές της ροπής στρέψης.
- Όσο μεγαλύτερος είναι ο αριθμός που αντιστοιχεί σε μια συγκεκριμένη θέση, τόσο μεγαλύτερη είναι η ροπή στρέψης. (εικ. D).
- Με τον δακτύλιο ρύθμισης της ροπής στρέψης (3) επιλέξετε την επιθυμητή τιμή της ροπής στρέψης.
- Οφείλετε πάντα να ξεκινάτε την εργασία με μικρή ροπή στρέψης.
- Αυξήστε σταδιακά τη ροπή στρέψης έως την επίτευξη ικανοποιητικών αποτελεσμάτων.
- Για βεβίδια μόνω/ξυλόβιδων, επιλέξτε μεγαλύτερες τιμές της ροπής στρέψης.
- Για διάτρηση, επιλέξτε τη θέση με σύμβολο τρυπανιού. Σε αυτή τη θέση επιτυγχάνεται η μέγιστη ροπή στρέψης.
- Με εξάσκηση, αποκτάτε την ικανότητα να επιλέγετε την κατάλληλη ροπή στρέψης.

 **Η τοποθέτηση του δακτυλίου ρύθμισης της ροπής στρέψης στη θέση διάτρησης προκαλεί απενεργοποίηση του συσκευτήρα ασφαλείας.**

ΤΟΠΟΘΕΤΗΣΗ ΤΟΥ ΕΡΓΑΛΕΙΟΥ ΕΡΓΑΣΙΑΣ ΣΤΗΝ ΥΠΟΔΟΧΗ ΤΡΥΠΑΝΙΟΥ

- Τοποθετήστε τον επιλογέα της κατεύθυνσης της περιστροφής (5) στην κεντρική θέση.
- Στρέφοντας τον δακτύλιο της υποδοχής ταχείας σύσφιξης (2) αντίθετα από τη φορά του ρολογιού (βλ. το σήμα πάνω στον δακτύλιο), επιτυγχάνουμε το απαιτούμενο άνοιγμα των σφιγκτήρων της υποδοχής, το οποίο επιτρέπει να εισάγονται ένα τρυπάνι ή μια ανταλλακτική μύτη (εικ. E).
- Για να στερεώσετε το εργαλείο εργασίας στην υποδοχή, στρίψτε τον δακτύλιο της υποδοχής ταχείας σύσφιξης (2) προς τη φορά του ρολογιού και σφίξτε τον γερύ.

 Η αφαίρεση του εργαλείου εργασίας πραγματοποιείται κατά την αντίστροφη από την τοποθέτησή του σειρά.

 **Στερεώνοντας ένα τρυπάνι ή μια ανταλλακτική μύτη στην υποδοχή, προσέξτε την ορθότητα της θέσης του εργαλείου εργασίας. Κατά την εργασία με κοντές ανταλλακτικές μύτες, χρησιμοποιήστε τον συμπληρωματικό μαγνητικό προσαρμογέα ως προέκταση.**

ΑΦΑΙΡΕΣΗ / ΤΟΠΟΘΕΤΗΣΗ ΤΗΣ ΥΠΟΔΟΧΗΣ ΤΡΥΠΑΝΙΟΥ

- Τραβήξτε τον μοχλό του μηχανισμού κλειδώματος (15) προς τα μπρος και αφαιρέστε την υποδοχή τρυπανιού (1) από την άτρακτο (εικ. F).
- Η τοποθέτηση της υποδοχής τρυπανιού (1) πραγματοποιείται με την αντίστροφη από την αφαίρεσή της σειρά.
- Τραβήξτε τον δακτύλιο του μηχανισμού κλειδώματος (15) και τοποθετήστε την υποδοχή τρυπανιού (1) επί της άτρακτου ώπου να ακούσετε τον χαρακτηριστικό ήχο του μηχανισμού κλειδώματος (ίσως να χρειαστεί να στρέψετε ελαφρώς την υποδοχή τρυπανιού ώστε να πάρει τη σωστή θέση).

ΤΟΠΟΘΕΤΗΣΗ ΚΑΙ ΑΝΤΙΚΑΤΑΣΤΑΣΗ ΤΩΝ ΜΥΤΩΝ ΕΡΓΑΣΙΑΣ ΣΤΗΝ ΥΠΟΔΟΧΗ ΤΗΣ ΑΤΡΑΚΤΟΥ

- Εισάγετε την κατάλληλη μύτη εργασίας απευθείας στην υποδοχή της άτρακτου (16) (εικ. G).
- Βεβαιωθείτε ότι η μύτη έχει εισαχθεί έως το τέλος της διαδρομής και είναι καλά στερεωμένη.
- Αφαίρεση του εργαλείου εργασίας συνιστάται στην αφαίρεση της μύτης εργασίας από την υποδοχή της άτρακτου.

 Όταν εκτελείτε εργασίες με κοντές μύτες, χρησιμοποιήστε τον συμπληρωματικό προσαρμογέα για ανταλλακτικές μύτες. Κατά το βίδωμα βιδών/ξυλόβιδων με το επαναφορτιζόμενο δραπενοκαταβίδο,

πρώτα συνιστάται να διανοίξετε την οπή οδηγό. Μια κονή ανταλλακτική μύτη, εισηγμένη στην υποδοχή της άτρακτου, δεν χρειάζεται να αφαιρεθεί κατά την τοποθέτηση της υποδοχής τρυπανιού (εικ. H).

ΑΡΙΣΤΕΡΟΣΤΡΟΦΗ-ΔΕΞΙΟΣΤΡΟΦΗ ΠΕΡΙΣΤΡΟΦΗ

 Με τον επιλογέα στρώων (5) μπορείτε να επιλέξετε την κατεύθυνση της περιστροφής της άτρακτου (εικ. I).

Δεξιόστροφη περιστροφή: τοποθετήστε τον επιλογέα (5) στην τελειώς αριστερή θέση.

Αριστερόστροφη περιστροφή: τοποθετήστε τον ρυθμιστή (5) στην τελειώς δεξιά θέση.

* Προσοχή! Σε μερικές περιπτώσεις, η θέση του ρυθμιστή σχετικά με την κατεύθυνση της περιστροφής στο ηλεκτρικό μηχανήμα χειρός που αποκτήσατε μπορεί να μην αντιστοιχεί στην περιγραφόμενη στις οδηγίες θέση. Προσέξτε στα γραφικά σύμβολα πάνω στον επιλογέα ή στο σώμα του ηλεκτρικού μηχανήματος.

 Η κεντρική θέση του επιλογέα της κατεύθυνσης της περιστροφής (5) είναι ασφαλής και ανατρέπει την τυχαία εκκίνηση του ηλεκτρικού μηχανήματος χειρός.

- Στην ως άνω αναφερόμενη θέση το δραπενοκαταβίδο είναι αδύνατο να ενεργοποιηθεί.
- Σε αυτή τη θέση πρέπει να πραγματοποιείται η αντικατάσταση του τρυπανιού ή της ανταλλακτικής μύτης.
- Πριν από την ενεργοποίηση του ηλεκτρικού μηχανήματος χειρός, ελέγξτε κατά πόσο ο επιλογέας της κατεύθυνσης της περιστροφής (5) είναι τοποθετημένος στη σωστή θέση.

 **Απαγορεύεται να αλλάξετε την κατεύθυνση της περιστροφής του δραπενοκαταβίδου κατά την περιστροφή της άτρακτου.**

ΑΛΛΑΓΗ ΤΗΣ ΤΑΧΥΤΗΤΑΣ ΤΗΣ ΠΕΡΙΣΤΡΟΦΗΣ

Ο επιλογέας ταχυτήτων (4) (εικ. J) παρέχει την δυνατότητα να αυξήσετε την κλίμακα των ταχυτήτων της περιστροφής.

Ταχύτητα I: η κλίμακα των στρώων είναι μικρότερη, ενώ η ροπή στρέψης μεγαλύτερη.

Ταχύτητα II: η κλίμακα των στρώων είναι μεγαλύτερη, ενώ η ροπή στρέψης μικρότερη.

 Τοποθετήστε τον επιλογέα ταχυτήτων στην επιθυμητή θέση, ανάλογα με τις προγραμματισμένες εργασίες. Εάν ο επιλογέας δεν μετακινείται, στρέψτε ελαφρώς την άτρακτο.

 **Απαγορεύεται να αλλάξετε τη θέση του επιλογέα ταχυτήτων κατά τη διάρκεια της λειτουργίας του δραπενοκαταβίδου. Αυτό ενδέχεται να προκαλέσει βλάβη του ηλεκτρικού μηχανήματος χειρός.**

 **Η διάτρηση με υψηλή συχνότητα της περιστροφής της άτρακτου για μεγάλο χρονικό διάστημα ενέχει τον κίνδυνο υπερθέρμανσης του κινητήρα. Οφείλετε να κάνετε διαλείμματα στην εργασία σας ή να αφήνετε το ηλεκτρικό μηχανήμα να λειτουργήσει χωρίς φορτίο με τη μέγιστη ταχύτητα περιστροφής για περίπου 3 λεπτά.**

Ο ΣΦΙΓΚΤΗΡΑΣ

 Το δραπενοκαταβίδο διαθέτει τον βολικό σφιγκτήρα (6), ο οποίος προσέχει π.χ. για την στερέωση του δραπενοκαταβίδου επί του μίαντα κατά την εκτέλεση εργασιών σε μεγάλο ύψος.

ΤΕΧΝΙΚΗ ΣΥΝΤΗΡΗΣΗ

 **Προτού προβείτε σε οισιδήπιτες ενέργειες που αφορούν στη συνταρολόγηση, τη ρύθμιση, την επισκευή ή τη συντήρηση, θα πρέπει να αφαιρέσετε τον ηλεκτρικό συσσωρευτή από το ηλεκτρικό μηχανήμα χειρός.**

ΤΕΧΝΙΚΗ ΣΥΝΤΗΡΗΣΗ ΚΑΙ ΦΥΛΑΞΗ

- Συνιστάται να καθαρίζετε το ηλεκτρικό μηχανήμα χειρός μετά από την κάθε χρήση του.
- Απαγορεύεται να χρησιμοποιείτε νερό και λοιπά υγρά για τον καθαρισμό του μηχανήματος.
- Σκουπίστε το ηλεκτρικό μηχανήμα χειρός με ένα στεγνό πανί ή με πεπιεσμένο αέρα υπό μικρή πίεση.
- Απαγορεύεται να χρησιμοποιείτε οποιαδήποτε καθαριστικά και διαλυτικά για τον καθαρισμό του ηλεκτρικού μηχανήματος χειρός, διότι αυτό ενδέχεται να προκαλέσει βλάβη στα πλαστικά εξαρτήματά του.
- Συστηματικά καθαρίζετε τις οπές εξαερισμού, ώστε να αποτρέψετε την υπερθέρμανση του ηλεκτρικού μηχανήματος χειρός.
- Πάντοτε φυλάσσετε το ηλεκτρικό μηχανήμα χειρός σε ένα ξηρό μέρος όπου δεν έχουν πρόσβαση τα παιδιά.
- Για την περίοδο της απόβλεψης θα πρέπει να αφαιρέσετε τον ηλεκτρικό συσσωρευτή από το ηλεκτρικό μηχανήμα χειρός.

 Όλες οι βλάβες πρέπει να επισκευάζονται από την εξουσιοδοτημένη υπηρεσία του κατασκευαστή.

ΤΕΧΝΙΚΑ ΧΑΡΑΚΤΗΡΙΣΤΙΚΑ

ΟΝΟΜΑΣΤΙΚΑ ΧΑΡΑΚΤΗΡΙΣΤΙΚΑ

Επαναφορτιζόμενο δραπενοκατάβιδο 58G022		
Παράμετροι		Τιμές
Τάση ηλεκτρικού συσσωρευτή		18 V DC
Κλίμακα της συχνότητας της περιστροφής άνευ φορτίου	ταχύτητα I	0-350 στροφές ανά λεπτό
	ταχύτητα II	0-1250 στροφές ανά λεπτό
Λειτουργική κλίμακα της υποδοχής ταχείας σύσφιξης		0,8 - 10 mm
Υποδοχή		6,35 mm (¼")
Κλίμακα ρύθμισης της ροπής στρέψης		1 έως 19 συν διάτρηση
Μέγιστη ροπή στρέψης ("μαλακό" βίδωμα)		28 Nm
Μέγιστη ροπή στρέψης ("σκληρό" βίδωμα)		44 Nm
Κλάση προστασίας		III
Βάρος		1,1 kg
Έτος κατασκευής		2020
Το 58G022 σημαίνει τον τύπο αλλά και τον κωδικό προϊόντος του μηχανήματος		

Ηλεκτρικός συσσωρευτής του συστήματος Graphite Energy+			
Παράμετροι		Τιμές	
Ηλεκτρικός συσσωρευτής		58G001	58G004
Τάση του ηλεκτρικού συσσωρευτή		18 V DC	18 V DC
Τύπος του ηλεκτρικού συσσωρευτή		Li-Ion	Li-Ion
Χωρητικότητα του ηλεκτρικού συσσωρευτή		2000 mAh	4000 mAh
Εύρος θερμοκρασιών περιβάλλοντος		4°C έως 40°C	4°C έως 40°C
Διάρκεια φόρτισης με τον φορτιστή 58G002		1 ώρα	2 ώρες
Βάρος		0,400 kg	0,650 kg
Έτος κατασκευής		2020	2020

Φορτιστής του συστήματος Graphite Energy+		
Παράμετροι		Τιμές
Τύπος φορτιστή		58G002
Τάση λαμβανόμενου ρεύματος		230 V AC
Συχνότητα ρεύματος ηλεκτρικού δικτύου		50 Hz
Τάση φόρτισης		22 V DC
Μέγιστο ρεύμα φόρτισης		2300 mA
Εύρος θερμοκρασιών περιβάλλοντος		4°C έως 40°C
Διάρκεια φόρτισης του ηλεκτρικού συσσωρευτή 58G001		1 ώρα
Διάρκεια φόρτισης του ηλεκτρικού συσσωρευτή 58G004		2 ώρες
Κλάση προστασίας		II
Βάρος		0,300 kg
Έτος κατασκευής		2020

ΠΛΗΡΟΦΟΡΙΕΣ ΓΙΑ ΕΠΙΠΕΔΟ ΘΟΥΡΥΒΟΥ ΚΑΙ ΚΡΑΔΑΣΜΟΥΣ

Επίπεδο ακουστικής πίεσης	$L_{p_A} = 84$ dB(A) K= 3 dB(A)
Επίπεδο ακουστικής ισχύος	$L_{w_A} = 95$ dB(A) K= 3 dB(A)
Τιμή εκπομπής κραδασμών	$a_{1v} = 1,552$ m/s ² K= 1,5 m/s ²



Πληροφορίες για επίπεδο θορύβου και κραδασμούς

Το επίπεδο θορύβου που εκτέμπεται από το ηλεκτρικό μηχάνημα περιγράφεται με τη βοήθεια: της στάθμης ακουστικής πίεσης L_{p_A} και της στάθμης ακουστικής ισχύος L_{w_A} (όπου το K είναι η τιμή αβεβαιότητας στη μέτρηση). Το επίπεδο κραδασμών που εκτέμπεται από το ηλεκτρικό μηχάνημα περιγράφεται με τη βοήθεια της επιτάχυνσης της παλμικής κίνησης a_{1v} (όπου το K είναι η τιμή αβεβαιότητας στη μέτρηση). Η στάθμη της παραγόμενης ακουστικής πίεσης L_{p_A} , η στάθμη ακουστικής ισχύος L_{w_A} και η επιτάχυνση της παλμικής κίνησης a_{1v} που παρατίθενται σε αυτές τις οδηγίες έχουν υπολογιστεί σύμφωνα

με τις απαιτήσεις του προτύπου EN 60745-1: 2009+A11:2010. Η αναφερόμενη στάθμη κραδασμών a_{1v} μπορεί επίσης να χρησιμοποιηθεί για τη σύγκριση των ηλεκτρικών μηχανημάτων όπως και για την προκαταρκτική εκτίμηση της έκθεσης στους κραδασμούς.

Η δηλωμένη τιμή κραδασμών είναι αντιπροσωπευτική για βασικές εργασίες με το ηλεκτρικό εργαλείο. Η τιμή κραδασμών μπορεί να αλλάξει, εάν το ηλεκτρικό εργαλείο θα χρησιμοποιείται για άλλους σκοπούς. Επίσης, η τιμή κραδασμών μπορεί να επηρεαστεί από ανεπαρκή ή πολύ σπάνια τεχνική συντήρηση. Οι ανωτέρω αιτίες ενδέχεται να προκαλέσουν αύξηση της διάρκειας της έκθεσης στους κραδασμούς κατά το χρονικό διάστημα της λειτουργίας του εργαλείου. Για την ακριβή εκτίμηση της έκθεσης στους κραδασμούς θα πρέπει να λάβετε υπόψη σας τον χρόνο κατά τον οποίο το εργαλείο είναι απενεργοποιημένο ή κατά τον οποίο είναι ενεργοποιημένο αλλά δεν λειτουργεί. Κατόπιν ακριβούς εκτίμησης όλων των παραγόντων, η συνολική τιμή κραδασμών μπορεί να είναι πολύ χαμηλότερη.

Για την προστασία του χειριστή από τη βλαβερή επίδραση των κραδασμών πρέπει να εφαρμόσετε επιπρόσθετα μέτρα ασφαλείας, ήτοι να εξασφαλίσετε την τεχνική φροντίδα του ηλεκτρικού εργαλείου και των παρεκόμενων εργασιών, να διατηρείτε τη θερμοκρασία των χεριών σας σε αποδεκτό επίπεδο, να τηρείτε το πρόγραμμα εργασίας.

ΠΡΟΣΤΑΣΙΑ ΠΕΡΙΒΑΛΛΟΝΤΟΣ



Ηλεκτρικές συσκευές δεν πρέπει να απορρίπτονται μαζί με τα οικιακά απορρίμματα. Θα πρέπει να παραδίδονται στο ειδικό τμήμα ανακύκλωσης. Της πληροφορίας για το θέμα ανακύκλωσης μπορεί να σας τις παρέχει ο πωλητής του προϊόντος ή οι τοπικές αρχές. Ηλεκτρονικός και ηλεκτρικός εξοπλισμός, το χρονικό περιθώριο λειτουργίας του οποίου έληξε, περιέχει επικινδύνους για το περιβάλλον ουσίες. Εξοπλισμός ο οποίος δεν έχει υποστεί ανακύκλωση αποτελεί ευαχρόσημο κίνδυνο για το περιβάλλον και την υγεία του ανθρώπου.



Ηλεκτρικοί συσσωρευτές / μπαταρίες δεν πρέπει να απορρίπτονται μαζί με τα οικιακά απορρίμματα. Δεν επιτρέπεται να πεταίνονται στη φωτιά ή στο νερό. Όταν ο ηλεκτρικός συσσωρευτής είναι λιγμένος ή έχει βλάβη, θα πρέπει να ανακυκλωθεί σύμφωνα με την ισχύουσα οδηγία σχετικά με την ανακύκλωση ηλεκτρικών συσσωρευτών και μπαταριών.

Li-Ion

* Διατηρούμε το δικαίωμα εισαγωγής αλλαγών.

Η εταιρεία «Gurra Torrex Sroška z organizacijo odnovevalništvá» Sroška komandnystvo, η οποία εδρεύει στη Βαρσοβία στη διεύθυνση: Rybniczyzna st. 2/6 (τοπική ονομασία εργεία η «Gurra Torrex»), προβαίνει ότι όλα τα πνευματικά δικαιώματα δημιουργού για τα περιεχόμενα των παρόντων οδηγιών (αποκαλούμενων εργεία ή «Οδηγίες») συμπεριλαμβανομένων του κειμένου, των φωτογραφιών, διαγραμμάτων, εικόνων και σχεδίων, καθώς και της στοιχειώδους, ανήκουν αποκλειστικά στην εταιρεία Gurra Torrex και προστατεύονται με το Νόμο περί δικαιώματος δημιουργού και συγγενών δικαιωμάτων από τις 4 Φεβρουαρίου του έτους 1994 (Ευρωπαϊκό δέλτο των νομοθετημάτων της Δημοκρατίας της Πολωνίας Αρ. 90 ΑρΔ 631 με τις τροπομένες μεταρρυθμίσεις). Αντιγραφή, αναπαραγωγή, δημοσίευση, αλλαγή των στοιχείων των οδηγιών χωρίς την έγγραφη έγκριση της εταιρείας Gurra Torrex αυστηρά απαγορεύεται και μπορεί να οδηγήσει σε έφεση ποινικών και άλλων αξιώσεων.



TRADUCCIÓN DEL MANUAL ORIGINAL

TALADRO ATORNILLADOR A BATERÍA 58G022

ATENCIÓN: ANTES DE USAR ESTA HERRAMIENTA ELÉCTRICA ES NECESARIO LEER LAS INSTRUCCIONES Y GUARDARLAS PARA LAS FUTURAS CONSULTAS.

NORMAS DE SEGURIDAD DETALLADAS

NORMAS DE SEGURIDAD ESPECÍFICAS PARA EL USO DEL TALADRO-ATORNILLADOR

- Use protección para los oídos y gafas de proteger cuando se trabaja con el taladro-atornillador. La exposición al ruido puede provocar pérdida de audición. Las limaduras de metal y otras partículas en el aire pueden causar daños permanentes en los ojos.
- Durante los trabajos en los que la herramienta podría hacer contacto con cables ocultos o con su propio cable, debe sujetarla solo por las superficies aisladas de la empuñadura. El contacto con el cable de alimentación puede provocar que la tensión pase a las partes metálicas de la herramienta, lo que podría causar una descarga eléctrica.

NORMAS ADICIONALES DE TRABAJO SEGURO CON EL TALADRO-ATORNILLADOR

- Se debe utilizar únicamente la batería y el cargador recomendado. No se debe utilizar para otros fines.
- Se prohíbe cambiar la dirección de giro del husillo cuando la herramienta está en marcha. En el caso contrario el taladro-atornillador puede dañarse.
- Para limpiar el taladro-atornillador debe utilizar un trozo de tela suave y seco. Nunca use detergentes ni alcohol.
- No repare baterías dañadas. Solo se permite reparaciones del cargador por el fabricante o por un punto de servicio técnico autorizado.

EL MANEJO Y EL USO ADECUADO DE LAS BATERÍAS:

- El proceso de carga de la batería debe llevarse a cabo bajo el control del usuario.
- Se debe evitar cargar la batería en temperaturas bajo 0°C.
- **Cargar las baterías solo con un cargador recomendado por el fabricante.** El uso del cargador diseñado para cargar otros tipos de baterías crea el riesgo de incendio.
- **Cuando la batería no está en uso, se debe almacenar lejos de objetos metálicos como clips, monedas, llaves, clavos, tornillos u otras piezas pequeñas de metal, que puedan producir cortocircuitos de los contactos de la batería.** El cortocircuito de los terminales de la batería puede causar quemaduras o incendio.
- **Si la batería está dañada y se usa de forma inapropiada, se podrían generar gases.** Se debe ventilar la habitación y en caso de dolencias, consultar a un médico. Los gases pueden dañar el sistema respiratorio.
- **En condiciones extremas, el líquido podría filtrarse de la batería. El líquido procedente de la batería puede causar irritación o quemaduras.** Si encuentra una fuga, proceda de la siguiente manera:
 - limpie cuidadosamente el líquido con un paño. Evite el contacto del líquido con la piel o los ojos.
 - si el líquido entra en contacto con la piel, debe lavar esta parte de cuerpo inmediatamente con abundante agua limpia y, opcionalmente, neutralizar el líquido con un ácido suave como zumo de limón o vinagre.
 - si el líquido entra en los ojos, debe enjuagarlos inmediatamente con abundante agua limpia durante al menos 10 minutos y consultar al médico.
- **No utilice la batería que está dañada o modificada.** Las baterías dañadas o modificadas pueden actuar de manera impredecible, lo que puede provocar un incendio, explosión o riesgo de lesiones.
- **La batería no debe exponerse a la humedad o al agua.**
- La batería se debe mantener siempre fuera del alcance de la fuente de calor. La batería no se debe dejar por un periodo de tiempo largo en ambientes con temperatura alta (lugares expuestos al sol, cerca de radiadores o en cualquier lugar donde la temperatura supera 50°C).
- **No exponga la batería al fuego o temperatura excesiva.** La exposición a fuego o temperaturas superiores a 130°C puede causar una explosión.

ATENCIÓN: La temperatura de 130°C puede ser definida como 265°F.

- **Siga todas las instrucciones de carga, no cargue la batería a una temperatura fuera del rango especificado en la tabla de los datos nominales en el manual.** Una carga incorrecta o en una temperatura fuera del rango especificado puede dañar la batería y aumentar el riesgo de incendio.

REPARACIÓN DE LAS BATERÍAS:

- **No repare baterías dañadas.** Solo se permite reparaciones de la batería por el fabricante o por un punto de servicio técnico autorizado.
- **Batería desgastada debe desecharse en un punto de recogida para su reciclaje según requisitos para este tipo de residuos.**

INSTRUCCIONES DE SEGURIDAD PARA EL CARGADOR

- **El cargador no debe exponerse a la humedad o al agua.** Si entra agua en el cargador, aumenta el riesgo de descarga eléctrica. El cargador se debe utilizar únicamente en los interiores secos
- Antes de instalar, ajustar, reparar o usar la herramienta es necesario desenchufarla de la toma de corriente.
- **No utilice el cargador colocado sobre una superficie inflamable (por ejemplo, papel, textiles) o en la proximidad de sustancias inflamables.** Debido a que la temperatura del cargador sube durante la carga, existe un riesgo de incendio.
- **Antes de cada uso, compruebe el estado del cargador, cable**

y enchufe. En caso de daños - no utilice el cargador. No debe intentar desmontar el cargador. Cualquier reparación debe realizarse en un punto de servicio técnico autorizado. El montaje del cargador realizado de forma incorrecta provoca riesgo de descarga eléctrica o incendio.

- Los niños y personas con discapacidad física, emocional o mental y otras personas cuya experiencia o el conocimiento no es suficiente para manejar el cargador manteniendo al mismo tiempo todas las normas de seguridad, no deben operar el cargador sin la supervisión de una persona responsable. De lo contrario existe el peligro de que el dispositivo se maneje indebidamente y como resultado pueda conducir a lesiones.
- **Cuando el cargador no esté en uso, debe desconectarlo de la red de alimentación.**
- **Siga todas las instrucciones de carga, no cargue la batería a una temperatura fuera del rango especificado en la tabla de los datos nominales en el manual.** Una carga incorrecta o en una temperatura fuera del rango especificado puede dañar la batería y aumentar el riesgo de incendio.

REPARACIÓN DEL CARGADOR

- **No repare cargadores dañados.** Solo se permite reparaciones del cargador por el fabricante o por un punto de servicio técnico autorizado.
- **El cargador desgastado debe desecharse en un punto de recogida para su reciclaje según requisitos para este tipo de residuos.**

ATENCIÓN: La herramienta sirve para trabajos en los interiores.

Aunque la estructura es segura de por sí, y aunque utilice medidas de seguridad y de protección adicionales, siempre existe un riesgo residual de sufrir lesiones corporales durante el trabajo.

Las baterías Li-Ion pueden soltar líquido, inflamarse o explotar si se calientan a temperaturas altas o sufren un cortocircuito. No deben almacenarse en el coche durante días de mucho calor o sol. No debe abrir las baterías. Las baterías Li-Ion contienen dispositivos eléctricos de seguridad que en caso de dañarse pueden causar la inflamación o la explosión de la batería.

Descripción de iconos utilizados.

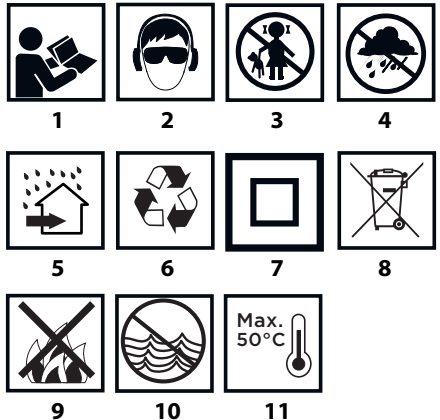

1. Lea el manual de uso, siga las advertencias y las reglas de seguridad incluidas.
2. Use las gafas de protección y la protección auditiva.
3. No permita que los niños se acerquen a la herramienta.
4. Proteja la herramienta de la lluvia.
5. Utilice en los interiores, proteja contra el agua y la humedad.
6. Reciclaje.
7. Clase de protección 2.
8. Recogida selectiva.
9. No arroje las células al fuego.
10. Representa una amenaza para el medio ambiente acuático.
11. No permita que se caliente por encima de 50°C.

ESTRUCTURA Y APLICACIÓN

El taladro atornillador es una herramienta alimentada a batería. La propulsión es de motor conmutador de corriente directa con

engranajes planetarios. El taladro atornillador está destinado para atornillar y destornillar tornillos en madera, metal, plásticos y cerámica y para taladrar orificios en estos materiales. El desmontaje rápido y sin herramientas del portabrocas permite el montaje directo de puntas de atornillar unilaterales y brocas de varias longitudes, que tienen vástagos con una sección hexagonal, con un ancho de 6,35 mm (1/4 ") directamente en el husillo. La ventaja de esta solución es la capacidad de trabajar en lugares de difícil acceso o con acceso limitado.

Las herramientas eléctricas a batería, inalámbricas son especialmente útiles para trabajos relacionados con el diseño de interiores, reformas, etc.



Se prohíbe el uso de esta herramienta eléctrica distinto a los aquí indicados.

DESCRIPCIÓN DE LAS PÁGINAS GRÁFICAS

La lista de componentes se refiere a las piezas del dispositivo mostradas en la imagen al inicio del manual.

1. Sujeción rápida
2. Alcance de sujeción rápida
3. Anillo de ajuste del par de giro
4. Interruptor de cambio de marcha
5. Cambio de dirección de giro
6. Sujeción
7. Batería
8. Interruptor de sujeción de la batería
9. Interruptor
10. Iluminación
11. Diodos LED
12. Cargador
13. Botón de estado de carga de la batería
14. Indicador de estado de carga de la batería (diodo LED).
15. Rueda de bloqueo
16. Husillo

* Puede haber diferencias entre la imagen y el producto.

DESCRIPCIÓN DE ICONOS UTILIZADOS



ATENCIÓN



ADVERTENCIA



MONTAJE / CONFIGURACIONES



INFORMACIÓN

ÚTILES Y ACCESORIOS

1. adaptador angular - 1 ud. (se aplica a 58G022-AD)
2. adaptador de borde - 1 ud. (para 58G022-AD)

PREPARACIÓN PARA TRABAJAR

RETIRADA / COLOCACIÓN DE LA BATERÍA

- Coloque el cambio de dirección de giro (5) en posición intermedia.
- Pulse el interruptor de sujeción de la batería (8) y retire la batería (7) (imagen A).
- Coloque la batería cargada (7) en la sujeción en la empuñadura hasta oír un clic del interruptor de sujeción de la batería (8).

CARGA DE LA BATERÍA

La batería es un dispositivo que se suministra parcialmente cargado. La carga de la batería debe realizarse en condiciones de temperatura de ambiente entre 4°C-40°C. Una batería nueva o no utilizada durante mucho tiempo llegará a capacidad plena de carga después de 3 - 5 ciclos de carga y descarga.

- Retire la batería (7) del dispositivo (imagen A).
- Conecte el cargador a la toma de corriente (230 V CA).
- Introduzca la batería (7) en el cargador (12) (imagen B). Compruebe que la batería está bien colocada (introducida hasta el fondo).

Después de conectar el cargador a la red (230 V CA), el diodo LED verde (11) en el cargador se iluminará indicando conexión a la red. Después de colocar la batería (7) en el cargador (12) se iluminará el diodo rojo (11) en el cargador indicando que la carga de la batería está en proceso.

Los diodos verdes (14) parpadean al mismo tiempo indicando el estado de carga de la batería en diferentes modos (ver abajo).

- El parpadeo de todos los diodos significa que la batería está

descargada y hay que cargarla.

- El parpadeo de 2 diodos indica una descarga parcial.
 - El parpadeo de 1 diodo indica un estado de carga de la batería alto.
- Después de cargar la batería, el diodo (11) en el cargador se ilumina en verde y todos los diodos del estado de carga de la batería (14) se iluminan con luz continua. Después de cierto tiempo (aprox. 15 seg.), los diodos del estado de carga de la batería (14) se apagan.



La batería no debe estar cargándose más de 8 horas. Si se supera este tiempo las células de la batería pueden dañarse. El cargador no se apagará automáticamente cuando la batería esté completamente cargada. El diodo verde en el cargador seguirá iluminado. El diodo de estado de carga de la batería se apaga después de un cierto periodo de tiempo. Desconecte la alimentación antes de retirar la batería de la toma de cargador. Evite cargas cortas consecutivas. No debe cargar la batería después de un uso corto del dispositivo. Una disminución significativa de tiempo entre las cargas necesarias indica que la batería está desgastada y debe ser reemplazada.



Durante el proceso de carga las baterías se calientan mucho. No debe trabajar justo después de cargar la batería. Espere hasta que el cargador alcance la temperatura ambiente. De esta forma evitará daños de la batería.



INDICACIÓN SOBRE EL ESTADO DE CARGA DE LA BATERÍA

La batería está equipada con la indicación del estado de carga de la batería (3 diodos LED) (14). Para comprobar el estado de carga de la batería debe pulsar el botón de estado de carga de la batería (13) (imagen C). La iluminación de todos los diodos indica un estado de carga de la batería alto. La iluminación de 2 diodos indica la descarga parcial. La iluminación únicamente de un diodo significa que la batería está descargada y que hay que cargarla.



FRENO DEL HUSILLO

El taladro-atornillador está equipado con un freno electrónico que para el husillo justo después de soltar el interruptor (9). El freno garantiza la precisión del atornillado y perforación sin permitir que el husillo gire después de desconectarlo.

TRABAJO / CONFIGURACIÓN

PUESTA EN MARCHA / DESCONEXIÓN

Puesta en marcha - pulse el interruptor (9).
Desconexión - suelte el interruptor (9).
 Cada vez que pulse el interruptor (9) el diodo se encenderá (LED) (10) iluminando el lugar de trabajo.



AJUSTE DE REVOLUCIONES

La velocidad de atornillado y taladrado se puede ajustar durante el trabajo aumentando o disminuyendo la presión ejercida sobre el interruptor (9). El ajuste de la velocidad permite una puesta en marcha lenta que evita deslizamiento de la broca al taladrar en yeso o azulejos. Sin embargo, durante el atornillado y destornillado permite mantener el control sobre el trabajo.



EMBRAGUE DE SOBRECARGA

La colocación del anillo de ajuste del par de giro (3) en la posición elegida provoca una configuración permanente del embrague en el valor elegido del par de giro. Después de llegar al par de giro ajustado, el husillo de sobrecarga se desconectará automáticamente. Esto permite proteger contra un atornillado demasiado fuerte del tornillo o contra un daño del taladro tornillador.



AJUSTE DEL PAR DE GIRO

- Para diferentes brocas y diferentes materiales se utilizan diferentes valores del par de giro.
- El par de giro es mayor cuanto mayor sea el número de cada posición (imagen D).
- Coloque el anillo del par de giro (3) en el valor del par de giro adecuado.
- Siempre debe empezar el trabajo con el par de giro menor.
- Aumente el par de giro gradualmente hasta conseguir el resultado adecuado.
- Para atornillar tornillos debe elegir posiciones superiores.
- Para taladrar debe elegir las posiciones marcadas con el iconos de la broca. Con esta configuración el valor del par de giro será mayor.
- La capacidad de selección de la configuración del par de giro se consigue con práctica.



La configuración del anillo del par de giro en la posición de taladrar desactiva el husillo de sobrecarga.

MONTAJE DEL ÚTIL EN EL PORTABROCAS

- Coloque el cambio de dirección de giro (5) en posición intermedia.
- Girotando el anillo de ajuste rápido (2) en la dirección contraria a las agujas de reloj (vea las indicaciones sobre el anillo) se consigue la apertura de las mordazas que permite colocar la broca o la punta atornilladora (**imagen E**).
- Para colocar el útil debe sujetar el anillo trasero de sujeción rápida (2) en dirección de agujas de reloj y posteriormente atornillarlo con fuerza.

i El desmontaje del útil se hace en orden inverso al de su montaje.

i **Al montar la broca o la punta de atornillar en la sujeción rápida debe asegurarse de que el útil está bien colocado. Al utilizar puntas de atornillar o brocas cortas debe utilizar una sujeción magnética como alargador.**

DES MONTAJE / MONTAJE DE LA SUJECIÓN PORTABROCAS

- Tire del anillo de bloqueo (15) hacia adelante y deslice el portabrocas (1) del husillo (**imagen F**).
- El montaje de la sujeción portabrocas (1) se lleva a cabo en orden inverso al de su desmontaje.
- Tire del anillo de bloqueo (15) y deslice el portabrocas (1) sobre el husillo hasta que el bloqueo encaje de forma audible (es posible que sea necesario girar ligeramente el portabrocas hasta que esté en la posición correcta).

MONTAJE Y REEMPLAZO DE LOS ÚTILES EN EL SOPORTE DEL HUSILLO

- Coloque el útil correcto directamente en el soporte del husillo (16) (**imagen G**).
- Asegúrese de que la punta está insertada hasta el fondo y queda bien sujeta.
- El desmontaje del útil se hace quitando el útil del soporte del husillo. Cuando use puntas de atornillar y brocas cortas debe utilizar un adaptador de puntas adicional. Al apretar los tornillos se recomienda realizar siempre un orificio piloto. La punta de atornillar corta montada en el husillo no requiere desmontaje al montar el portabrocas (**imagen H**).

DIRECCIÓN DE GIRO A LA DERECHA - IZQUIERDA

Con el interruptor de cambio de marcha (5) se selecciona la dirección de giro del husillo (**imagen I**).

Giro a la derecha - coloque el interruptor (5) en la posición extrema izquierda.

Giro a la izquierda - coloque el interruptor (5) en la posición extrema derecha.

* Note que en algunos casos la posición del interruptor para la dirección del giro puede ser otra que la descrita. Debe fijarse en los iconos gráficos sobre el interruptor o sobre la carcasa de la herramienta.

i La posición segura es la posición intermedia del interruptor de cambio de dirección de giro (5) que evita la puesta en marcha incontrolada de la herramienta eléctrica.

- En esta posición no se puede poner el taladro-atornillador en marcha.
- En esta posición se cambian las brocas o las puntas.
- Antes de poner en marcha la herramienta debe comprobar que el cambio de dirección de giro (5) está en la posición correcta.

! **Se prohíbe cambiar la dirección de giro mientras el husillo del taladro-atornillador gira.**

CAMBIO DE MARCHA

Interruptor de cambio de marcha (4) (**imagen J**) permite aumentar el alcance de la velocidad de giro.

Marcha I: Alcance de giro menor, potencia de par de giro grande.

Marcha II: Alcance de giro mayor, potencia de par de giro menor.

i Dependiendo del tipo de trabajos realizados, coloque el interruptor de cambio de marcha en una posición adecuada. Si el interruptor no se mueve, debe girar levemente el husillo.

! **Nunca debe mover el interruptor de cambio de marcha cuando el taladro-atornillador trabaja. En caso contrario podría dañar la herramienta eléctrica.**

i **El trabajo a bajas revoluciones durante un tiempo prolongado puede causar sobrecarga del motor. Debe hacer descansos periódicos en el trabajo o permitir que la herramienta trabaje con velocidad máxima durante unos 3 minutos.**

SUJECIÓN

Este taladro-atornillador tiene una empuñadura práctica (6) que sirve para colgarlo, pej. en el cinturón de montador, durante trabajos en alturas.

USO Y CONFIGURACIÓN

! **Antes de instalar, ajustar, reparar o usar la herramienta es necesario quitar la batería del dispositivo.**

MANTENIMIENTO Y ALMACENAJE

- Se recomienda limpiar la herramienta después de cada uso.
- Para limpiar nunca utilice agua, ni otros líquidos.
- La herramienta debe limpiarse con un trapo seco o con chorro de aire comprimido a baja presión.
- No utilice detergentes ni disolventes, ya que pueden dañar las piezas de plástico.
- Debe limpiar con regularidad los orificios de ventilación en la carcasa del motor para evitar sobrecalentamiento de la herramienta.
- La herramienta sin utilizar debe estar almacenada en un lugar seco y fuera del alcance de los niños.
- El dispositivo debe ser almacenado con la batería extraída.

i Cualquier tipo de avería debe subsanarse en un punto de servicio técnico autorizado por el fabricante.

PARAMETROS TÉCNICOS

DATOS NOMINALES

Taladro atornillador a batería 58G022		
Parámetro técnico	Valor	
Tensión del cargador	18 V DC	
Alcance de la velocidad de giro en vacío	Marcha I	0-350 min ⁻¹
	Marcha II	0-1250 min ⁻¹
Alcance de sujeción rápida	0,8 - 10 mm	
Sujeción del útil	6,35 mm (¼")	
Alcance de ajuste del par de giro	1 - 19 más taladrado	
Par de giro máx. (atornillado suave)	28 Nm	
Par de giro máx. (atornillado suave)	44 Nm	
Clase de protección	III	
Peso	1,1 kg	
Año de fabricación	2020	
58G022 significa tanto el tipo como la definición de la máquina		

Cargador del sistema Graphite Energy+		
Parámetro técnico	Valor	
Batería	58G001	58G004
Tensión del cargador	18 V DC	18 V DC
Tipo de batería	Li-Ion	Li-Ion
Capacidad de la batería	2000 mAh	4000 mAh
Alcance de temperatura ambiente	4°C - 40°C	4°C - 40°C
Tiempo de carga de la batería 58G002	1 h	2 h
	0,400 kg	0,650 kg
Peso	2020	2020
Año de fabricación		

Cargador del sistema Graphite Energy+	
Parámetro técnico	Valor
Tipo de cargador	58G002
Voltaje	230 V AC
Frecuencia	50 Hz
Tensión de carga	22 V DC
Corriente de carga máx.	2300 mA
Alcance de temperatura ambiente	4°C - 40°C
Tiempo de carga de la batería 58G001	1 h
Tiempo de carga de la batería 58G004	2 h
Clase de protección	II
Peso	0,300 kg
Año de fabricación	2020

DATOS DE RUIDO Y VIBRACIONES

Nivel de presión acústica	$L_{p_s} = 84 \text{ dB(A)}$ $K = 3 \text{ dB(A)}$
Nivel de potencia acústica	$L_{W_s} = 95 \text{ dB(A)}$ $K = 3 \text{ dB(A)}$
Valor de aceleraciones de las vibraciones	$a_{h1} = 1,552 \text{ m/s}^2$ $K = 1,5 \text{ m/s}^2$



Información sobre ruidos y vibraciones

El nivel de ruido emitido por el dispositivo se describe por: el nivel de presión acústica L_{p_s} y el nivel de potencia acústica L_{W_s} (donde K es la incertidumbre de la medición). Las vibraciones emitidas por el dispositivo se describen por el valor de la aceleración de la vibración a_{h1} (donde K es la incertidumbre de la medición).

Los niveles de presión sonora L_{p_s} , nivel de potencia acústica L_{W_s} y el valor de aceleraciones de las vibraciones a_{h1} indicados en este manual se han medido de acuerdo con EN 60745-1:2009+A11:2010. El nivel de vibración a_{h1} especificado puede usarse para comparar dispositivos y para evaluar previamente la exposición a la vibración.

El nivel especificado de la vibración es representativo de las aplicaciones básicas de la herramienta. Si el dispositivo se utiliza para otras aplicaciones o con otros útiles, el nivel de vibraciones puede cambiar. Los niveles de vibraciones podrán ser más altos por un mantenimiento insuficiente o demasiado poco frecuente. Las razones anteriores pueden dar lugar a una mayor exposición a las vibraciones durante todo el periodo de trabajo.

Para estimar con precisión la exposición a las vibraciones, se deben tener en cuenta los periodos en los que la herramienta está desconectada o cuando está encendida pero no se utiliza para trabajar. Después de estimar con detalle todos los factores, la exposición total a la vibración puede ser mucho menor.

Para proteger al usuario de las vibraciones, se deben introducir medidas de seguridad adicionales, como el mantenimiento cíclico del dispositivo y los útiles, la protección adecuada de la temperatura de las manos y la organización adecuada del trabajo.

PROTECCIÓN MEDIOAMBIENTAL



Los dispositivos eléctricos no se deben desechar junto con los residuos tradicionales, sino ser llevados para su reutilización a las plantas de reciclaje especializadas. Podrá recibir información necesaria del vendedor del producto o de la administración local. Equipo eléctrico y electrónico desgastado contiene sustancias no neutras para el medio ambiente. Los equipos que no se sometan al reciclaje suponen posible riesgo para el medio ambiente y para las personas.



Las baterías / pilas no se deben desechar en la basura doméstica, no se debe echar al fuego o al agua. Las baterías dañadas o desgastadas se deben reciclar correctamente de acuerdo a la directiva actual sobre el desecho de baterías y pilas.

Li-Ion

* Se reserva el derecho de introducir cambios.

Grupa Topex Sociedad con responsabilidad limitada¹ Sociedad comanditaria con sede en Varsovia, / Pograniczna 2/4 (a continuación: "Grupa Topex") informa que todos los derechos de autor para el contenido de las presentes instrucciones (a continuación: "instrucciones"), entre otros, para su texto, fotografías incluidas, esquemas, imágenes, así como su estructura son propiedad exclusiva de Grupa Topex y está sujeto a la protección legal de acuerdo con la ley del 4 de febrero de 1994 sobre el derecho de autor y leyes similares (B.O. 2006 Nº90 Póscion 631 con enmiendas posteriores). Se prohíbe copiar, tratar, publicar o modificar con fines comerciales de la totalidad o de partes de las instrucciones sin el permiso expreso de Grupa Topex por escrito. El no cumplimiento de esta prohibición puede acarrear la responsabilidad civil y penal.



TRADUZIONE DELLE ISTRUZIONI ORIGINALI

TRAPANO AVVITATORE SENZA FILI 58G022

ATTENZIONE: PRIMA DI UTILIZZARE L'ELETTROUTENSILE, LEGGERE ATTENTAMENTE IL PRESENTE MANUALE, CHE DEVE ESSERE CONSERVATO CON CURA PER UTILIZZI FUTURI.

NORME PARTICOLARI DI SICUREZZA

DISPOSIZIONI PARTICOLARI PER IL FUNZIONAMENTO IN PIENA SICUREZZA DEL TRAPANO AVVITATORE

- Durante l'utilizzo del trapano avvitatore, indossare protezioni acustiche ed occhiali protettivi. L'esposizione al rumore può provocare la perdita dell'udito. Limatura di metalli ed altre particelle volanti possono causare danni permanenti agli occhi.
- Durante l'esecuzione di lavori in cui l'utensile di lavoro potrebbe venire a contatto con cavi elettrici nascosti, l'elettrotensile deve essere tenuto solo tramite le superfici isolate dell'impugnatura. In caso di contatto con il cavo di alimentazione, la corrente può causare il trasferimento della tensione alle parti metalliche del dispositivo con il conseguente pericolo di scosse elettriche.

ULTERIORI INDICAZIONI PER L'USO IN PIENA SICUREZZA DEL TRAPANO AVVITATORE

- Utilizzare solo batterie e caricabatterie raccomandati dal produttore. Non utilizzare le batterie ricaricabili ed i caricabatterie per altri scopi.
- È vietato effettuare il cambiamento del senso di rotazione dell'alberino dell'elettrotensile durante il funzionamento dello stesso. In caso contrario il trapano avvitatore può venire danneggiato.
- Per la pulizia del trapano avvitatore utilizzare un panno morbido e asciutto. Non utilizzare mai detersivi o alcol.
- Non tentare di riparare il dispositivo se questo è stato danneggiato. L'esecuzione di riparazioni è consentita solo da parte del produttore o presso un centro di assistenza autorizzato.

CORRETTO UTILIZZO DELLA BATTERIA RICARICABILE:

- Il processo di carica della batteria deve avvenire sotto il controllo dell'utente.
- Evitare di caricare la batteria a temperature inferiori a 0°C.
- Le batterie ricaricabili devono essere ricaricate esclusivamente con caricabatterie raccomandati dal produttore. L'utilizzo di caricabatterie destinati alla ricarica di altri tipi di batterie ricaricabili espone al rischio di incendio.
- Quando la batteria ricaricabile non viene utilizzata, conservarla lontano da oggetti metallici, quali graffette, monete, chiavi, chiodi, viti o altre piccole parti metalliche che potrebbero cortocircuitare i contatti della batteria ricaricabile. La cortocircuizione dei contatti della batteria espone al pericolo di ustioni o incendi.
- In caso di danneggiamento e/o utilizzo improprio, dalla batteria ricaricabile può avere luogo la fuoriuscita di gas. Ventilare l'ambiente, in caso di disturbi consultare un medico. I gas possono causare lesioni dell'apparato respiratorio.
- In condizioni estreme possono verificarsi perdite di liquido dalla batteria ricaricabile. Il liquido fuoriuscito dalla batteria può causare irritazioni ed ustioni. In caso di perdite, procedere come descritto di seguito:
 - rimuovere accuratamente il liquido con un pezzo di stoffa. Evitare il contatto del liquido con la pelle o gli occhi.
 - in caso di contatto con la pelle, la parte del corpo interessata deve essere lavata immediatamente con acqua pulita abbondante, eventualmente neutralizzare il liquido con un acido delicato come ad es. del succo di limone o aceto.
 - in caso di contatto con gli occhi, sciacquare immediatamente con acqua abbondante per almeno 10 minuti e consultare un medico.
- Non utilizzare batterie ricaricabili danneggiate o modificate. Il funzionamento di batterie ricaricabili danneggiate o modificate è imprevedibile, queste possono causare incendi, esplosioni o pericolo di lesioni.
- È vietato esporre la batteria ricaricabile all'azione dell'umidità o dell'acqua.
- La batteria ricaricabile deve essere sempre tenuta lontano da sorgenti

di calore. È vietato lasciare la batteria ricaricabile a lungo in luoghi esposti ad alte temperature (in luoghi esposti ai raggi del sole, in prossimità di termosifoni ed in ogni luogo la cui temperatura superi i 50°C).

- **Non esporre la batteria ricaricabile all'azione di fiamme o alte temperature.** L'esposizione al fuoco o a temperature superiori a 130°C può causare un'esplosione.

ATTENZIONE! La temperatura di 130°C può essere espressa come 265°F.

- **Seguire tutte le istruzioni per la carica della batteria ricaricabile, non caricare la batteria ad una temperatura al di fuori della gamma di temperature prevista nei dati nominali nel manuale d'uso.** Una ricarica inadeguata o ad una temperatura al di fuori della gamma prevista, può danneggiare la batteria ricaricabile ed aumentare il pericolo di incendio.

RIPARAZIONE DELLE BATTERIE RICARICABILI:

- **Non è consentito riparare le batterie ricaricabili danneggiate.** L'esecuzione di riparazioni della batteria ricaricabile è consentita solo da parte del produttore o presso un centro di assistenza autorizzato.
- **La batteria ricaricabile esausta deve essere smaltita presso un centro di smaltimento dei rifiuti.**

INDICAZIONI SULLA SICUREZZA INERENTI IL CARICABATTERIE.

- **È vietato esporre il caricabatterie all'azione dell'umidità o dell'acqua.** L'ingresso di acqua nel caricabatterie aumenta il rischio di scosse elettriche. Il caricabatterie può essere utilizzato solo in ambienti asciutti.
- Prima di intraprendere qualsiasi operazione di manutenzione o di pulizia del caricabatterie, scollegarlo dalla rete di alimentazione.
- **Non utilizzare caricabatterie posizionati su superfici infiammabili** (ad es. carta, tessuti), o in prossimità di sostanze facilmente infiammabili. A seguito dell'aumento della temperatura del caricabatterie durante il processo di ricarica, sussiste un pericolo di incendio.
- **Prima di ogni utilizzo, verificare lo stato del caricabatterie, del cavo e della spina.** Qualora vengano riscontrati danni, non utilizzare il caricabatterie. È vietato tentare di smontare il caricabatterie. Tutte le riparazioni devono essere affidate a un centro di assistenza tecnica autorizzato. Un montaggio inappropriato del caricabatterie espone al rischio di scosse elettriche o di incendio.
- Bambini e persone disabili fisicamente, emotivamente o mentalmente, ed altre persone la cui esperienza o conoscenza sia insufficiente a consentire l'utilizzo del caricabatterie nel pieno rispetto di tutte le norme di sicurezza, non devono utilizzare il dispositivo senza la supervisione di una persona responsabile. In caso contrario ci si espone al pericolo che il dispositivo non venga manipolato correttamente, a seguito di tale situazione può causare dei danni.

- **Quando il caricabatterie non è utilizzato, scollegarlo dalla rete elettrica.**
- **Seguire tutte le istruzioni per la carica della batteria ricaricabile, non caricare la batteria ad una temperatura al di fuori della gamma di temperature prevista nei dati nominali nel manuale d'uso.** Una ricarica inadeguata o ad una temperatura al di fuori della gamma prevista, può danneggiare la batteria e aumentare il pericolo di incendio.

RIPARAZIONE DEL CARICABATTERIE

- **Non tentare di riparare il caricabatterie se questo è stato danneggiato.** L'esecuzione di riparazioni del caricabatterie è consentita solo da parte del produttore o presso un centro di assistenza autorizzato.
- **Il caricabatterie deve essere smaltito presso un centro di smaltimento dei rifiuti.**

ATTENZIONE! Il dispositivo non deve essere utilizzato per lavori all'esterno.

Nonostante la progettazione sicura dell'elettrotensile, l'utilizzo di sistemi di protezione e di misure di protezione supplementari, sussiste sempre il rischio residuo di lesioni durante il lavoro.

Le batterie agli ioni di litio, se riscaldate a temperature elevate o cortocircuitate, possono presentare perdite, infiammarsi o esplodere. Le batterie non devono essere conservate in auto durante giornate calde e soleggiate. Non aprire mai le batterie. Le batterie agli ioni di litio contengono dispositivi elettronici di protezione, che se danneggiati, espongono al rischio di incendio o esplosione della batteria.

Legenda dei pittogrammi utilizzati.

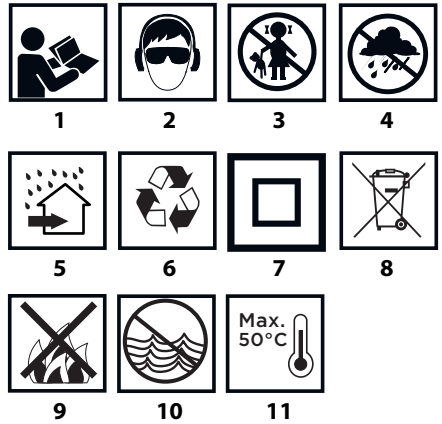

1. Leggere il manuale d'uso, osservare le avvertenze e le istruzioni di sicurezza ivi contenute.
2. Indossare occhiali di protezione e dispositivi di protezione dell'udito.
3. Tenere il dispositivo lontano dalla portata dei bambini.
4. Proteggere contro la pioggia.
5. Utilizzare il dispositivo in ambienti chiusi, proteggere contro l'acqua e l'umidità.
6. Riciclaggio.
7. Seconda classe di isolamento.
8. Raccolta differenziata.
9. Non gettare le batterie nel fuoco.
10. Pericoloso per l'ambiente acquatico.
11. Non riscaldare oltre i 50°C.

CARATTERISTICHE ED APPLICAZIONI

Il trapano avvitatore è un elettrotensile alimentato a batterie. L'azionamento è costituito da un motore a spazzole monofase a corrente continua con riduttore a ingranaggi planetari. Il trapano avvitatore viene utilizzato per avvitare e svitare viti e bulloni nel legno, metallo, plastica, ceramica, nonché per l'esecuzione di fori nei suddetti materiali. La rimozione rapida del mandrino portautensili consente il montaggio diretto di inserti per avvitare e bit di varie lunghezze, che dispongono di un attacco a sezione esagonale, di diametro 6,35 mm (1/4") direttamente sull'alberino. Il vantaggio di questa soluzione è la possibilità di eseguire lavori in luoghi difficili da raggiungere con accesso limitato.

Gli elettrotensili alimentati a batterie, senza fili, risultano particolarmente utili nei lavori di arredamento di interni, adattamento di ambienti, ecc.

È vietato utilizzare l'elettrotensile in modo non conforme alla destinazione d'uso dello stesso.

DESCRIZIONE DELLE PAGINE CONTENENTI ILLUSTRAZIONI

La numerazione che segue si riferisce ai componenti dell'elettrotensile presentati nelle pagine del presente manuale contenenti illustrazioni.

1. Mandrino autoserrante
2. Ghiera del mandrino autoserrante
3. Ghiera di regolazione della coppia
4. Selettore di cambio marcia
5. Selettore del senso di rotazione
6. Maniglia
7. Batteria
8. Pulsante di sblocco della batteria
9. Interruttore
10. Illuminazione
11. Diodi LED
12. Caricabatterie
13. Pulsante di segnalazione dello stato di carica della batteria ricaricabile
14. Segnalazione del livello di carica della batteria ricaricabile (diodi LED).

- Ghiera di bloccaggio
- Alberino

* Possono presentarsi differenze tra il disegno e il prodotto.

DESCRIZIONE DEI SIMBOLI GRAFICI UTILIZZATI



ATTENZIONE



AVVERTENZA



MONTAGGIO/REGOLAZIONE



INFORMAZIONE

EQUIPAGGIAMENTO ED ACCESSORIA

- adattatore angolare - 1 pz. (applicabile a 58G022-AD)
- adattatore per bordi - 1 pz. (per 58G022-AD)

PREPARAZIONE AL FUNZIONAMENTO

REMOZIONE / INSERIMENTO DELLA BATTERIA RICARICABILE

- Posizionare il selettore del senso di rotazione (5) in posizione centrale.
- Premere il pulsante di sblocco della batteria (8) e rimuovere la batteria (7) (fig. A).
- Inserire la batteria carica (7) nell'attacco dell'impugnatura, fino a far scattare il pulsante di sblocco della batteria (8).

RICARICA DELLA BATTERIA

La batteria ricaricabile del dispositivo viene fornita parzialmente carica. La ricarica della batteria deve avvenire ad una temperatura ambiente nell'intervallo 4°C - 40°C. Batterie ricaricabili nuove o batterie che non sono state utilizzate a lungo, raggiungono la piena capacità di carica dopo circa 3 - 5 cicli di carica e scarica.

- Rimuovere la batteria ricaricabile (7) dal dispositivo (fig. A).
- Collegare il caricabatterie alla presa di rete (230 V AC).
- Inserire la batteria ricaricabile (7) nel caricabatterie (12) (fig. B). Controllare che la batteria sia correttamente inserita (infilata fino in fondo).

Dopo il collegamento del caricabatterie alla presa di corrente (230 V AC), il led verde (11) sul caricabatterie si accende per segnalare il collegamento della tensione.

Dopo aver inserito la batteria ricaricabile (7) nel caricabatterie (12), il led rosso (11) sul caricabatterie si accende per segnalare che è in corso la ricarica della batteria.

Allo stesso tempo i LED verdi (14) dello stato di carica della batteria ricaricabile lampeggiano in diverse configurazioni (vedi descrizione di seguito).

- Lampeggiamento di tutti i LED** - indica l'esaurimento della batteria ricaricabile e la necessità della sua ricarica.
- Lampeggiamento di 2 LED** - indica una carica parziale.
- Lampeggiamento di 1 LED** - indica un elevato livello di carica della batteria.

Dopo aver completato la ricarica della batteria, il LED (11) sul caricabatterie si illumina in verde e tutti i LED dello stato di carica della batteria (14) si accendono con luce costante. Dopo qualche istante (circa 15 s), i LED dello stato di carica della batteria (14) si spengono.

La batteria non deve essere caricata per oltre 8 ore. Il superamento di questo tempo di carica può portare al danneggiamento delle celle della batteria. Il caricabatterie non si spegne automaticamente dopo il completamento della carica della batteria. Il LED verde sul caricabatterie continuerà ad essere acceso. I LED dello stato di carica della batteria si spengono dopo qualche istante. Scollegare l'alimentazione prima di rimuovere la batteria dal caricabatterie. Evitare l'esecuzione in successione di brevi operazioni di ricarica della batteria. Non ricaricare le batterie dopo un breve utilizzo del dispositivo. Una diminuzione significativa nell'intervallo tra le operazioni di ricarica indica che la batteria è esaurita e deve essere sostituita.

Nel corso del processo di carica le batterie tendono a riscaldarsi. Non utilizzare la batteria subito dopo la ricarica - attendere che questa ritorni a temperatura ambiente. Ciò consentirà di evitare il danneggiamento della batteria.

INDICATORE DEL LIVELLO DI CARICA DELLA BATTERIA

La batteria è dotata di un indicatore del livello di carica (3 LED) (14). Per controllare il livello di carica della batteria, premere il pulsante dello

stato di carica della batteria (13) (fig. C). L'accensione di tutti i LED indica un alto livello di carica della batteria. L'accensione di 2 LED indica una carica parziale. L'accensione di 1 LED indica che la batteria è scarica e deve essere ricaricata.

FRENO DELL'ALBERINO

Il trapano avvitatore possiede un freno elettronico che arresta l'alberino immediatamente dopo il rilascio del pulsante dell'interruttore (9). Il freno assicura un avvitamento di precisione, impedendo la rotazione libera dell'alberino dopo lo spegnimento.

FUNZIONAMENTO / REGOLAZIONI

ACCENSIONE / SPEGNIMENTO

Accensione - premere il pulsante dell'interruttore (9).

Spegnimento - rilasciare il pulsante dell'interruttore (9).

La pressione del pulsante dell'interruttore (9) provoca l'accensione del LED (10) che illumina il luogo di lavoro.

REGOLAZIONE DELLA VELOCITÀ

La velocità di avvitatura o di foratura può essere regolata durante il funzionamento, premendo più a fondo o rilasciando il pulsante dell'interruttore (9). La regolazione della velocità permette una partenza morbida, che nel caso di fori in gesso o piastrelle previene lo scivolamento della punta, mentre nel caso delle operazioni di avvitatura e svitatura aiuta a lavorare in modo preciso.

LIMITATORE DI SOVRACCARICO

La regolazione della ghiera di regolazione della coppia (3) nella posizione scelta permette di impostare il punto di sgancio della frizione ad un determinato valore di coppia. Quando il valore di coppia stabilito viene raggiunto, la frizione viene scollegata automaticamente. Questo permette di prevenire un'avvitatura troppo profonda delle viti, o il danneggiamento del trapano avvitatore.

REGOLAZIONE DELLA COPPIA

- Con diversi tipi di viti e di materiali è necessario utilizzare diversi valori di coppia.
- Il valore della coppia è proporzionale al numero corrispondente alla posizione impostata (fig. D).
- Posizionare la ghiera di regolazione della coppia (3) sul valore di coppia desiderato.
- Iniziare sempre il lavoro con un valore di coppia minore.
- Aumentare gradualmente la coppia, fino ad ottenere un risultato soddisfacente.
- Per svitare le viti, scegliere valori più elevati.
- Per forare, scegliere il valore indicato con il simbolo della punta. Con questa regolazione viene raggiunto il valore massimo della coppia.
- Una regolazione ottimale della coppia può essere raggiunta con il progredire dell'esperienza e dopo aver preso dimestichezza con il dispositivo.

Il posizionamento della ghiera di regolazione della coppia nella posizione di foratura provoca la disattivazione del limitatore di sovraccarico.

INSTALLAZIONE DELL'UTENSILE DI LAVORO NEL MANDRINO

- Posizionare il selettore del senso di rotazione (5) in posizione centrale.
- Ruotando la ghiera del mandrino autoserrante (2) in senso antiorario (vedi segni sulla ghiera) apriremo il mandrino, permettendo di inserire la punta o l'inserito per avvitare (fig. E).
- Per fissare l'utensile di lavoro, ruotare in senso orario la ghiera del mandrino autoserrante (2), quindi serrare a fondo.

Lo smontaggio dell'utensile di lavoro avviene in successione inversa al suo montaggio.

Nel fissare la punta o l'inserito nel mandrino autoserrante prestare attenzione al corretto posizionamento dell'utensile. Utilizzando degli inserti per avvitare corti, utilizzare il portainseri magnetico come prolunga.

SMONTAGGIO/MONTAGGIO DEL MANDRINO

- Tirare la ghiera di bloccaggio (15) in avanti e sfilare il mandrino (1) dall'alberino (fig. F).
- Il montaggio del mandrino (1) avviene in ordine inverso a quello di smontaggio.
- Tirare indietro la ghiera di bloccaggio (15) e far scorrere il mandrino (1) sull'alberino fino ad avvertire un clic udibile (potrebbe essere

necessario ruotare leggermente il mandrino, fino a quando questo assume la posizione corretta).



Ogni tipo di difetto deve essere eliminato da un punto di assistenza tecnica autorizzato.

PARAMETRI TECNICI

MONTAGGIO E SOSTITUZIONE DEGLI UTENSILI DI LAVORO NEL MANDRINO



- Inserire l'utensile di lavoro adatto direttamente nel mandrino dell'avvitatore (16) (fig. G).
- Assicurarsi che la punta sia inserita completamente e che sia fissata correttamente.



- Lo smontaggio dell'utensile di lavoro avviene rimuovendo l'inserito dal mandrino.

Durante l'utilizzo di inserti per avvitare e punte, utilizzare un adattatore aggiuntivo per inserti. Per avvitare viti si consiglia di eseguire sempre precedentemente un foro pilota. Un inserti per avvitare corto inserito nell'alberino non necessiterà di smontaggio in caso di montaggio del mandrino (fig. H).

SENSO DI ROTAZIONE DESTRA - SINISTRA



Mediante il selettore del senso di rotazione (5) è possibile selezionare il senso di rotazione dell'alberino (fig. I).

Rotazione verso destra - posizionare il selettore (5) a sinistra.

Rotazione verso sinistra - posizionare il selettore (5) a destra.

* In alcuni casi la posizione del selettore rispetto al senso di rotazione può essere diversa da quanto descritto. Fare riferimento ai simboli grafici presenti sul selettore o sul corpo dell'elettrotensile.



La posizione di sicurezza corrisponde alla posizione centrale del selettore del senso di rotazione (5), questa previene l'avviamento accidentale dell'elettrotensile.

- In questa posizione non è possibile avviare il trapano avvitatore.
- La sostituzione delle punte e degli inserti per avvitare viene eseguita in questa posizione.
- Prima di avviare l'elettrotensile, controllare che il selettore del senso di rotazione (5) sia nella posizione corretta.



È vietato effettuare cambi del senso di rotazione mentre l'alberino del trapano avvitatore è in rotazione.

CAMBIO MARCIA



Il selettore per il cambiamento di marcia (4) (fig. J) consente di aumentare la gamma di velocità dell'elettrotensile.

I marcia: gamma di velocità minore, maggiore valore di coppia.

II marcia: gamma di velocità maggiore, minore valore di coppia.

A seconda del lavoro da eseguire, regolare il selettore di cambio marcia nella posizione opportuna. Se non è possibile a spostare il selettore, ruotare leggermente l'alberino.



È vietato spostare il selettore di cambio marcia mentre il trapano avvitatore è in funzione. Questo può provocare il danneggiamento dell'elettrotensile.



Un'operazione di foratura di lunga durata a bassa velocità espone al rischio di surriscaldamento del motore. Durante l'utilizzo si consiglia di effettuare pause periodiche o permettere che il dispositivo funzioni a velocità massima senza carico per circa 3 minuti.

AGGANCIAMENTO



Il trapano avvitatore dispone di un pratico aggancio (6), utilizzato per appendere il dispositivo ad esempio sulla cintura porta-attrezzi durante i lavori in quota.

UTILIZZO E MANUTENZIONE



Prima di intraprendere qualsiasi attività legata all'installazione, alla regolazione, alla riparazione o alla manutenzione è necessario rimuovere la batteria dal dispositivo.

MANUTENZIONE E STOCCAGGIO



- Si consiglia di pulire il dispositivo immediatamente dopo ogni utilizzo.
- Per la pulizia è vietato utilizzare acqua o altri liquidi.
- L'elettrotensile deve essere pulito con un panno asciutto o mediante un getto di aria compressa a bassa pressione.
- Non utilizzare solventi o detersivi, in quanto potrebbero danneggiare gli elementi in plastica.
- Pulire regolarmente le feritoie di ventilazione del corpo motore, per evitare il surriscaldamento dell'elettrotensile.
- Il dispositivo deve essere conservato in un luogo asciutto, fuori dalla portata dei bambini.
- Il dispositivo deve essere conservato con la batteria rimossa dallo stesso.

DATI NOMINALI

Trapano avvitatore senza fili 58G022		
Parametro	Valore	
Tensione della batteria ricaricabile	18 V DC	
Velocità a vuoto	I marcia	0-350 min ⁻¹
	II marcia	0-1250 min ⁻¹
Gamma di regolazione del mandrino autoserrante	0,8 - 10 mm	
Mandrino	6,35 mm (1/4")	
Gamma di regolazione della coppia	1 - 19 + foratura	
Coppia max (avvitamento morbido)	28 Nm	
Coppia max (avvitamento duro)	44 Nm	
Classe di isolamento	III	
Peso	1,1 kg	
Anno di produzione	2020	
58G022 indica sia il tipo e che la denominazione del dispositivo		

Batteria ricaricabile per il sistema Graphite Energy+		
Parametro	Valore	
Accumulatore	58G001	58G004
Tensione della batteria ricaricabile	18 V DC	18 V DC
Tipo di batteria ricaricabile	Li-Ion	Li-Ion
Capacità della batteria ricaricabile	2000 mAh	4000 mAh
Gamma di temperature di esercizio	4°C - 40°C	4°C - 40°C
Tempo di ricarica con il caricabatterie 58G002	1 h	2 h
Peso	0,400 kg	0,650 kg
Anno di produzione	2020	2020

Caricabatterie per il sistema Graphite Energy+	
Parametro	Valore
Tipo di caricabatterie	58G002
Tensione di alimentazione	230 V AC
Frequenza di alimentazione	50 Hz
Tensione di carica	22 V DC
Corrente massima di carica	2300 mA
Gamma di temperature di esercizio	4°C - 40°C
Tempo di carica della batteria ricaricabile 58G001	1 h
Tempo di carica della batteria ricaricabile 58G004	2 h
Classe di isolamento	II
Peso	0,300 kg
Anno di produzione	2020

DATI RIGUARDANTI RUMORE E VIBRAZIONI

Livello di pressione acustica	$L_{pA} = 84 \text{ dB(A)}$ $K = 3 \text{ dB(A)}$
Livello di potenza acustica	$L_{wA} = 95 \text{ dB(A)}$ $K = 3 \text{ dB(A)}$
Accelerazione ponderata in frequenza delle vibrazioni	$a_{hA} = 1,552 \text{ m/s}^2$ $K = 1,5 \text{ m/s}^2$



Informazioni su rumore e vibrazioni.

Il livello del rumore emesso dal dispositivo è stato descritto mediante: il livello di pressione acustica emesso L_{pA} ed il livello di potenza acustica L_{wA} (dove K indica l'incertezza di misura). Le vibrazioni emesse dal dispositivo sono state descritte mediante il valore dell'accelerazione ponderata in frequenza delle vibrazioni a_{hA} (dove K indica l'incertezza di misura).

I dati riportati in questo manuale: livello di pressione sonora emessa L_{pA} , livello di potenza sonora L_{wA} e valore dell'accelerazione ponderata in frequenza delle vibrazioni a_{hA} , sono stati misurati conformemente alla norma EN 60745-1: 2009+A11:2010. Il livello delle vibrazioni a_{hA} riportato può essere utilizzato per confrontare i dispositivi e per la valutazione preliminare dell'esposizione alle vibrazioni.

Il livello di vibrazioni specificato è rappresentativo solo per gli impieghi

base del dispositivo. Se il dispositivo viene utilizzato per altre applicazioni o con altri utensili di lavoro, il livello delle vibrazioni può essere soggetto a cambiamenti. Un livello di vibrazioni più alto può essere dovuto ad una manutenzione del dispositivo insufficiente o effettuata troppo raramente. Le cause sopra descritte possono aumentare l'esposizione alle vibrazioni durante l'intero periodo di utilizzo.

Per stimare con precisione l'esposizione alle vibrazioni, tenere in considerazione i periodi in cui il dispositivo è spento o in cui questo è acceso ma non viene utilizzato. Dopo un'attenta valutazione di tutti i fattori l'esposizione totale alle vibrazioni può risultare essere molto inferiore.

Per proteggere l'utente contro gli effetti delle vibrazioni, è necessario introdurre ulteriori misure di sicurezza, come ad es.: manutenzione ciclica del dispositivo e degli utensili di lavoro, mantenimento di una temperatura adeguata delle mani e un'organizzazione appropriata del lavoro.

PROTEZIONE DELL'AMBIENTE



Le apparecchiature elettriche ed elettroniche non devono essere smaltite con i rifiuti domestici, ma consegnate a centri autorizzati per il loro smaltimento. Informazioni su come smaltire il prodotto possono essere reperite presso il rivenditore dell'utensile o le autorità locali. I rifiuti di apparecchiature elettriche ed elettroniche contengono sostanze inquinanti. Le apparecchiature non riciclate costituiscono un rischio potenziale per l'ambiente e per la salute umana.



Gli accumulatori / batterie non devono essere smaltiti con i rifiuti domestici, non devono essere gettati nel fuoco o nell'acqua. Batterie danneggiate o esauste devono essere sottoposte ad un corretto riciclaggio ai sensi dell'attuale direttiva sullo smaltimento di pile e batterie.

Li-Ion

* Ci si riserva il diritto di effettuare modifiche.

La „Grupa Topex Spółka z ograniczoną odpowiedzialnością“ Spółka komandytowa con sede a Varsavia, ul. Pograniczna 2/4 (detta di seguito: „Grupa Topex“) informa che tutti i diritti d'autore sul contenuto del presente manuale (detto di seguito: „Manuale“), che riguardano, tra l'altro, il testo, le fotografie, gli schemi e i disegni contenuti e anche la sua composizione, appartengono esclusivamente alla Grupa Topex sono protetti giuridicamente secondo la legge del 4 febbraio 1994, sul diritto d'autore e diritti connessi (Gazet. Uff. polacca del 2006 n. 90 posizione 631 con successive modifiche). La copia, l'elaborazione, la pubblicazione, la modifica a scopo commerciale, sia dell'intero Manuale che di singoli suoi elementi, senza il consenso scritto della Grupa Topex, sono severamente vietate e comportano responsabilità civile e penale.



VERTALING VAN ORIGINELE GEBRUIKSAANWIJZING

ACCUBOORSCHROEVENDRAAIER 58G022

LET OP: VOORDAT MET GEBRUIK VAN HET ELEKTROGEREEDSCHAP TE BEGINNEN, LEES AANDACHTIG DEZE GEBRUIKSAANWIJZING EN BEWAAR HET VOOR LATERE RAADPLEGING.

GEDETAILLEERDE

VEILIGHEIDSVOORSCHRIFTEN

BIJZONDERE VOORSCHRIFTEN VAN HET WERK MET DE ACCUBOORSCHROEVENDRAAIER

- **Draag de oorbeschermers en veiligheidsbril tijdens het werk met schroevendraaier.** Blootstelling aan lawaai kan tot gehoorverlies leiden. Metaalsplinters en andere rondvliggende delen kunnen ernstige beschadiging van ogen veroorzaken.
- **Indien bestaat er de kans dat het gereedschap verschuilde elektrische leidingen kan aanraken, grijp het alleen aan het geïsoleerde handgrepen.** Het contact van het gereedschap met de kabel onder spanning kan de spanning aan metalen elementen overdragen en elektrocutie van de operateur als gevolg hebben.

EXTRA VEILIGHEIDSIJNSTRUCTIES BIJ HET WERK MET DE BOORSCHROEVENDRAAIER

- Gebruik alleen de aanbevolen accu's en opladers. Gebruik de accu's

- en opladers niet voor andere doeleinden.
- Tijdens de werking van wijzig de draairichting van de spil niet. Anders kan je de boorschroevendraaier beschadigen.
- Reinig het toestel met een zacht, droog doek. Gebruik geen detergente van alcohol.
- Het is verboden om het beschadigde toestel te repareren. Alle reparaties dienen alleen door de producent of in een geautoriseerde servicedienst uitgevoerd te worden.

JUISTE BEDIENING EN EXPLOITATIE VAN DE ACCU'S

- Het oplaadproces dient altijd onder de controle van de gebruiker te gebeuren.
- Vermijd het opladen van de accu bij temperaturen onder 0°C.
- **Laad de accu's alleen met een door de producent aanbevolen oplader.** Het gebruik van oplader bestemd voor een ander type accu's veroorzaakt het risico van brand.
- **Als de accu in niet in gebruik is, bewaar deze niet in de buurt van metalen voorwerpen, zoals papierclips, munten, sleutels, nagels, schroeven of andere kleine metalen elementen die de klemmen van de accu kunnen sluiten.** Het sluiten van de klemmen van de accu kan brandwonden of brand veroorzaken.
- **Bij beschadiging en/of onjuist gebruik van de accu kunnen er gassen vrijkomen. Verlucht de ruimte en bij klachten neem contact met de arts op.** Gassen kunnen de ademhalingswegen beschadigen.
- **In extreme omstandigheden kan een vloeistof van de accu lekken. Het vloeistof dat uit de accu komt kan irritaties en brandwonden veroorzaken.** Indien de lekkage bevestigd wordt, volg de navolgende instructies:
 - verwijder het vloeistof met een doekje. Vermijd contact met de huid en ogen.
 - bij contact van het vloeistof met de huid, was deze plaats overvloedig met het schoon water of eventueel neutraliseer het vloeistof met gebruik van een zacht zuur, zoals citroensap of azijn.
 - bij contact van het vloeistof met de ogen, spoel deze met een grote hoeveelheid van schoon water door tenminste 10 minuten en raadpleeg de arts.
- **Het is verboden om een beschadigde of gemodificeerde accu te gebruiken.** Beschadigde of gemodificeerde accu's kunnen op een onverwachte manier werken alsook brand, explosie of letsels veroorzaken.
- **De accu mag niet aan de werking van vocht of water worden blootgesteld.**
- Plaats de accu nooit in de buurt van warmtebronnen. Het is verboden om de accu voor een langere tijd in een omgeving waar hoge temperatuur is te laten staan (plaatsen met sterk zonlicht, in de buurt van radiatoren of overal waar de temperatuur boven 50°C is).
- **Stel de accu niet aan de werking van vuur of hoge temperatuur bloot.** Het blootstellen van de accu aan de werking van vuur of temperatuur boven 130°C kan explosie tot gevolg hebben.

LET OP! De temperatuur van 130°C kan ook als 265°F worden aangegeven.

- **Volg alle instructies van het opladen op.** Het is verboden om de accu in de temperatuur boven het bereik aangegeven in de tabel met typegegevens in de gebruiksaanwijzing op te laden. Het onjuist opladen en in de temperatuur buiten het aangegeven bereik kan de accu beschadigen en het risico van brand vergroten.

REPARATIE VAN DE ACCU'S:

- **Het is verboden om de beschadigde accu's te repareren.** Alle reparaties van de accu dienen alleen door de producent of in een geautoriseerde servicedienst uitgevoerd te worden.
- **De afgedankte accu dient aan een inzamelplaats van gevaarlijk afval geleverd worden.**

VEILIGHEIDSAANWIJZINGEN BETREFFENDE DE OPLADER

- **De oplader mag niet aan de werking van vocht of water worden blootgesteld.** Het doordringen van water in de oplader vergroot het risico van de elektrocutie. De oplader mag alleen binen droge ruimtes gebruikt worden.
- Haal de stekker uit het stopcontact voor het uitvoeren van enig onderhoud of reiniging van de oplader.
- **Gebruik nooit de oplader die op een brandbare ondergrond (bv. papier, textiel) of in de buurt van brandbare stoffen staat.** Door verhoging van de temperatuur van de oplader tijdens het oplaadproces bestaat er een risico van brand.

- **Telkens voordat met het gebruik te beginnen, controleer de toestand van de oplader, leiding en stekker. Bij constatering van beschadigingen – gebruik de oplader niet. Het is verboden om de oplader te demonteren. Alle reparaties moeten door een erkend bedrijf worden uitgevoerd. Onjuiste montage van de oplader kan tot elektrocutie of brand leiden.**
- Laat de oplader niet door kinderen en personen met fysieke, emotionele of psychische beperking alsook personen welke niet voldoende ervaring of kennis om de oplader veilig te gebruiken hebben, gebruiken, tenzij dit onder toezicht van een verantwoordelijke gebeurt. In een ander geval bestaat er een gevaar dat het toestel onjuist bediend wordt wat het risico van letsels met zich meebrengt.
- **Als de oplader niet gebruikt wordt, trek de stekker uit het stopcontact.**
- **Volg alle instructies van het opladen op. Het is verboden om de accu in de temperatuur boven het bereik aangegeven in de tabel met typegegevens in de gebruiksaanwijzing op te laden. Het onjuist opladen en in de temperatuur buiten het aangegeven bereik kan de accu beschadigen en het risico van brand vergroten.**

REPARATIE VAN DE OPLADER

- **Het is verboden om de beschadigde oplader te repareren. Alle reparaties van de oplader dienen alleen door de producent of in een geautoriseerde servicedienst uitgevoerd te worden.**
- **De afgedankte oplader dient aan een inzamelplaats van gevaarlijk afval geleverd worden.**

LET OP! Het toestel is alleen voor binnengebruik bestemd.

Ondanks toepassing van veilige constructie, gebruik van veiligheidsmiddelen en aanvullende beschermende middelen altijd bestaat er een klein risico van lichaamsletsels tijdens de werkzaamheden.

De Li-ion accu's kunnen uitlekken, in brand vliegen of exploderen bij verhitting tot hoge temperaturen of bij kortsluiting. Bewaar ze niet in de auto tijdens warme en zonnige dagen. Open de accu niet.

De Li-ion accu's bevatten elektronische veiligheidsvoorzieningen die kunnen ontploffen of ontbranden als ze beschadigd zijn.

Uitleg van de gebruikte pictogrammen

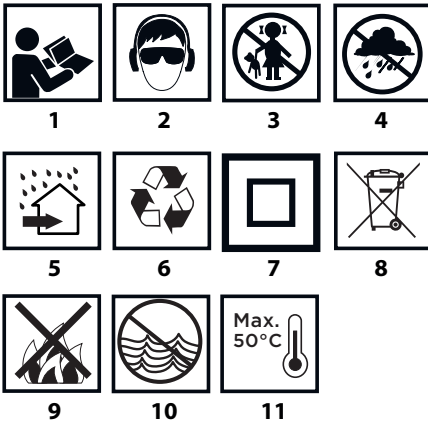

1. Lees de gebruiksaanwijzing, volg de waarschuwingen en veiligheidsaanwijzingen op.
2. Gebruik veiligheidsbril en gehoorbescherming.
3. Laat kinderen niet in de buurt van het gereedschap komen.
4. Bescherm tegen regen.
5. Voor binnengebruik bestemd, bescherm tegen water en vocht.
6. Recyclage.
7. Tweede veiligheidsklasse.
8. Selectief inzamelen.
9. Accucellen niet in het vuur werpen.
10. Ze vormen een bedreiging voor het watermilieue.
11. Het opwarmen boven 50°C niet toelaten.

OPBOUW EN BESTEMMING

De boorschroevendraaier is een elektrogereedschap door de accu aangedreven. Het toestel wordt door een collector gelijkstroommotor met planeetwielmechanisme aangedreven. De boorschroevendraaier is bestemd voor het vast- en losdraaien van bouten en schroeven in hout, metaal, kunststoffen en keramiek alsook voor het boren van openingen in de genoemde materialen. Door eer snelle demontage van de boorkop kunnen de schroevendraaierendstukken en bits van verschillende lengtes gebruikt worden, met zeskant dop en de aansluiting van 6,35 mm (1/4") direct in de spil. Dankzij zulke oplossing kan er ook in moeilijk bereikbare plaatsen gewerkt worden. De draadloze elektrische gereedschappen, aangedreven door accu's, zijn vooral nuttig bij het werk in interieurs, aanpassing van ruimtes, enz.



Gebruik het elektrogereedschap alleen in overeenstemming met het beoogde doel.

BESCHRIJVING VAN GRAFISCHE PAGINA'S

De onderstaande nummering heeft betrekking op de elementen van het toestel weergegeven op de grafische pagina's van deze gebruiksaanwijzing:

1. Snelle montage boorkop
2. Ring van de boorkop
3. Ring voor instellen van het krachtmoment
4. Versnellingschakelaar
5. Draairichting schakelaar
6. Handvat
7. Accu
8. Knop van de bevestiging van de accu
9. Hoofdschakelaar
10. Verlichting
11. LED diodes
12. Oplader
13. Knop van de indicatie van de oplaadstatus van de accu
14. Indicatie van de oplaadstatus van de accu (LED diode).
15. Blokkadering
16. Spil

* Er kunnen verschillen tussen de afbeelding en het product optreden.

OMSCHRIJVING VAN DE GEBRUIKTE GRAFISCHE TEKENEN



LET OP



WAARSCHUWING



MONTAGE/INSTELLINGEN



INFORMATIE

UITRUSTING EN ACCESSOIRES

1. hoekadapter - 1 st. (geldt voor 58G022-AD)
2. randadapter - 1 st. (voor 58G022-AD)

WERKVOORBEREIDING

ACCU PLAATSEN / VERWIJDEREN



- Plaats de draairichting schakelaar (5) in de midden stand.
- Druk op de bevestigingsknoppen van de accu (7) en trek de accu (8) naar beneden (afb. A).
- Plaats de opgeladen accu (7) in het handvat zodat de knoppen van de blokkade een geluid geven (B).

ACCU OPLADEN



De accu wordt gedeeltelijk opgeladen geleverd. Het opladen van de accu dient in de temperatuur tussen 4°C - 40°C te gebeuren. Een nieuw accu of een door een langere periode niet gebruikte accu gaat de volledige aandrijvingsvermogen na ong. 3 - 5 oplaadbeurten bereiken.



- Verwijder de accu (7) uit het toestel (afb. A).
- Steek de oplader in het stopcontact (230 V AC).
- Sluit het laadstation (7) op de oplader (12) aan (afb. B). Controleer of de accu correct geplaatst werd (tot het einde ingeschoven).



Na aansluiting van de oplader op het netwerk (230 V AC) gaat de groene diode (11) op de oplader branden, wat het aansluiten van de spanning weergeeft.

Na het plaatsen van de accu (7) in de oplader (12) gaat de rode diode

(11) op de oplader branden, wat het opladen van de accu weergeeft. Tegelijkertijd gaan de groene diodes (14) van de indicatie van de oplaadstatus met een pulslicht in verschillende combinaties branden (zie eronder).

- **Pulslicht van alle diodes** - de accu is leeg en moet worden opgeladen.
- **Pulslicht van 2 diodes** - accu is gedeeltelijk leeg.
- **Pulslicht van 1 diode** - accu is bijna volgeladen.



Als de accu vol is, gaat de diode (11) op de oplader met een groen licht branden en alle diodes van de indicatie van de oplaadstatus van de accu (14) gaan met een constant licht branden. Na een bepaalde tijd (ong. 15 sec.) gaan de diodes van de oplaadstatus van de accu (14) dimmen.



De accu mag niet langer dan 8 uur worden opgeladen. De overschrijding van deze tijd kan een beschadiging van de cellen van de accu als gevolg hebben. Na het vulladen van de accu gaat de oplader niet automatisch uit. De groene diode op de oplader gaat steeds branden. De diodes van de indicatie van de oplaadstatus van de accu gaan na een bepaalde tijd dimmen. Voordat de accu uit de oplader weg te nemen, onderbreek de verbinding met de spanning. Vermijd korte, opeenvolgende oplaadbeurten. Laad de accu's niet bij na een kort gebruik van het toestel. Een aanzienlijke verkorting van de tijd tussen de nodige oplaadbeurten houdt in dat de accu verbruikt en uitgewisseld dient te worden.



Tijdens het oplaadproces raken de accu's zeer heet. Begin nooit met het werk als de accu pas opgeladen werd - wacht totdat de accu tot de kamertemperatuur afkoelt. Op die manier kunnen de beschadigingen van de accu worden voorkomen.

INDICATIE VAN DE OPLAADSTATUS VAN DE ACCU



De accu is voorzien van een indicatie van de oplaadstatus van de accu (3 LED diode's) (14). Om de oplaadstatus van de accu te checken, druk op de knop van de indicatie van de oplaadstatus (13) (afb. C). Het branden van alle 3 diodes geeft een hoog oplaadniveau van de accu weer. Het branden van 2 diodes geeft een gedeeltelijk lege accu weer. Het branden van alleen maar 1 diode geeft een lege accu en de noodzaak van het opladen weer.

SPILREM



De boorschroevendraaier heeft een elektronische rem die de spil onmiddellijk na het loslaten van de hoofdschakelaar (9) stopzet. Deze rem verzekert nauwkeurig schroeven en boren, en laat de vrije rotatie van de spil niet toe wanneer het uitgeschakeld is.

WERK / INSTELLINGEN

AAN- / UITZETTEN



Aanzetten - druk op de hoofdschakelaar (9).

Uitzetten - maak de hoofdschakelaar (9) los.



Elk indrukken van de hoofdschakelaar (9) laat de diode (LED) (10) die de werkplek verlicht branden.



INSTELLEN VAN HET TOERENTAL



De boor- en schroefnelheid kan tijdens het werk worden ingesteld door het verhogen/verlagen van de druk op de hoofdschakelaar (9). Toerentalregeling maakt trage start mogelijk, wat bij het boren van gaten in gips of glazuur het slippen van de boor voorkomt en bij schroeven/losschroeven helpt het werk te controleren.

OVERBELASTINGSKOPPEL



Het plaatsen van de ring (3) in de gekozen stand veroorzaakt het duurzaam instellen van de koppel op het bepaalde krachtmoment. Na het bereiken van de waarde van het ingestelde krachtmoment de overbelastingskoppel gaat automatisch uitgezet worden. Op die manier gaat de schroef niet te diep en de boorschroevendraaier niet beschadigd raakt.

INSTELLEN VAN HET KRACHTMOMENT



• Voor verschillende schroeven en verschillende materialen worden verschillende krachtmomenten toegepast.

• Hoe groter het krachtmoment des te groter het aantal dat aan bepaalde ligging beantwoordt (afb. D).

• Stel de ring voor instellen van het krachtmoment (3) op de bepaalde waarde van het krachtmoment in.

• Begin altijd met het moment met lagere waarde.

• Vergroot het moment stapsgewijs totdat het juiste resultaat bereikt wordt.

• Om de schroeven los te draaien, kies de hogere instellingen.

• Om te boren kies de instellingen met een boor gemarkeerd. Bij deze

instelling wordt de hoogste waarde van het krachtmoment bereikt.

- Tezamen met ervaring stijgt de vaardigheid om de juiste instellingen te kiezen.



De overbelastingskoppel is niet actief indien de ring voor instellen van het krachtmoment in de boorspositie zich bevindt.

MONTAGE VAN HET WERKSTUK IN DE BOORKOP



• Plaats de draairichting schakelaar (5) in de midden stand.

• Draai de ring van de boorkop (2) tegen de klok (zie de markering op de ring) totdat de gewenste opening van de kaken verkregen wordt om de boor of schroefbit (afb. E) te kunnen plaatsen.

• Om een werkstuk te monteren, draai de ring van de snelle montage boorkop (2) met de klok mee en dan zet hem vast.



Demontage van het werkstuk dient in de omgekeerde volgorde te gebeuren.



Bij de montage van de boor of uiteinde in de boorkop let op de juiste plaatsing van het werkstuk. Bij gebruik van korte schroef eindstukken of bits dient een extra magnetisch houvast als verlengstuk gebruikt te worden.

DEMONTAGE / MONTAGE VAN DE BOORKOP



• Trek de blokkadering (15) naar voren en schuif de boorkop (1) uit de spil (afb. F).

• De montage van de boorkop (1) gebeurt in de omgekeerde volgorde.

• Trek de blokkadering (15) en schuif de boorkop (1) op de spil totdat een geluid van de blokkade hoorbaar is (de boorkop moet misschien licht omgedraaid worden zodat het in de juiste positie zich bevindt).

MONTAGE EN VERVANGING VAN DE EINDSTUKKEN IN DE SPANKOP



• Plaats de juiste eindstuk in de spankop van de spil (16) (afb. G).

• Verzeker u zich op het eindstuk juist ingeschoven en goed bevestigd werd.

• De demontage van het werkstuk gebeurt door het wegnemen van het eindstuk uit de spankop.



Tijdens het gebruik van korte schroevendraaiereindstukken en bits, gebruik de extra adapter voor schroevendraaiereindstukken. Bij het schroeven is het aangeraden om eerst een pilotage opening uit te voeren. Een korte schroevendraaiereindstuk gemonteerd in de spil hoeft niet bij de montage van de boorkop gedemonteerd te worden (afb. H).



DRAAIRICHTING NAAR RECHTS - NAAR LINKS

De draairichting van de spil wordt met behulp van de draairichting schakelaar (5) gekozen (afb. I).

Naar rechts draaien - zet de schakelaar (5) helemaal naar links.

Naar links draaien - zet de schakelaar (5) helemaal naar rechts.

* In sommige gevallen kan de positie van de schakelaar ten opzichte van de draairichting verschillend zijn dan beschreven. Volg de grafische tekens op de draairichting schakelaar om de behuizing van het toestel.



Een veilige positie van de draairichting schakelaar (5) die het ongewenst starten van het elektrogereedschap onmogelijk maakt, bevindt zich in het midden:

• In deze positie kan de boorschroevendraaier niet ingeschakeld worden.

• In deze positie kunnen do boren of schroefbits uitgewisseld worden.

• Voordat het toestel aan te zetten, controleer of de draairichting schakelaar (5) in de juiste positie zich bevindt.



Het is verboden om de draairichting tijdens het draaien van de spil van de boorschroevendraaier te wijzigen.

VERSNELLING WIJZIGEN



De versnellingen schuifknop (4) (afb. J) toelaat om het bereik van het toerental te verhogen.

Versnelling I: minder toerental, grote kracht van het draaimoment.

Versnelling II: groter toerental, kleinere kracht van het draaimoment.

Zet de versnellingen schuifknop in de positie die aan de uitvoerde werkzaamheden aangepast is. Indien de schakelaar niet verschuift, draai de spil een beetje om.



Bedien de versnellingschakelaar nooit als de boorschroevendraaier werkt. Het kan het elektrogereedschap beschadigen.



Het langdurig boren bij laag toerental van de spil kan oververhitting van de motor veroorzaken. Neem regelmatig pauzes bij het werk of laat het toestel voor ca. 3 minuten op het maximale toerental zonder belasting werken.

HOUVAST

- De boorschroevendraaier is voorzien van een handig houvast (6) waarop het bv. op een gereedschapsriem kan worden gehangen.

BEDIENING EN ONDERHOUD

- Voordat met enige installatie-, regel-, reparatie- of bedieningswerkzaamheden te beginnen, verwijder de accu uit het gereedschap.

ONDERHOUD EN OPSLAG

- Het is aangeraden om het toestel direct na elk gebruik te reinigen.
- Gebruik geen water of andere vloeistoffen voor reiniging.
- Het toestel dient met gebruik van een droog doekje of zacht perslucht gereinigd te worden.
- Gebruik geen reinigingsmiddelen noch oplosmiddelen zodat de kunststof onderdelen niet beschadigd raken.
- Reinig regelmatig de ventilatieopeningen in de behuizing van de motor, zodat het toestel niet oververhit raakt.
- Bewaar het toestel altijd op een droge plek en buiten bereik van kinderen.
- Bewaar het toestel met de verwijderde accu.

Allerlei soorten van stormnissen dienen door een geautoriseerde servicedienst van de producent verwijderd te worden.

TECHNISCHE PARAMETERS

TYPEPLAATJE

Accuboorschroevendraaier 58G022		
Parameter	Waarde	
Spanning van de accu	18 V DC	
Bereik van het toerental op nulversnelling	Versnelling I	0-350 min ⁻¹
	Versnelling II	0-1250 min ⁻¹
Bereik van de boorkop	0,8 - 10 mm	
Spankop	6,35 mm (1/4")	
Instelbereik van de koppel	1 - 19 + boren	
Max. koppel (zacht indraaien)	28 Nm	
Max. koppel (hard indraaien)	44 Nm	
Veiligheidsklasse	III	
Massa	1,1 kg	
Bouwjaar	2020	
58G022 houdt het type alsook de bepaling van de machine in.		

Graphite Energy+ SYSTEEM ACCU		
Parameter	Waarde	
Accu	58G001	58G004
Spanning van de accu	18 V DC	18 V DC
Soort accu	Li-Ion	Li-Ion
Capaciteit van de accu	2000 mAh	4000 mAh
Bereik van de omgevingstemperatuur	4°C - 40°C	4°C - 40°C
Oplaadtijd met 58G002 oplader	1 h	2 h
Massa	0,400 kg	0,650 kg
Bouwjaar	2020	2020

Graphite Energy+ systeem oplader	
Parameter	Waarde
Soort oplader	58G002
Voedingsspanning	230 V AC
Frequentie	50 Hz
Oplaadspanning	22 V DC
Max. oplaadstroom	2300 mA
Bereik van de omgevingstemperatuur	4°C - 40°C
Oplaadtijd van 58G001 accu	1 h
Oplaadtijd van 58G004 accu	2 h
Veiligheidsklasse	II
Massa	0,300 kg
Bouwjaar	2020

GEGEVENS BETREFFENDE LAWAAI EN TRILLINGEN

Akoestische druk niveau	$L_{pA} = 84$ dB(A) $K = 3$ dB(A)
Akoestische kracht niveau	$L_{WA} = 95$ dB(A) $K = 3$ dB(A)
Waarde van de trillingen versnelling	$a_{hv} = 1,552$ m/s ² $K = 1,5$ m/s ²

Informatie betreffende lawaai en trillingen

Het niveau van het door het toestel geëmitteerde lawaai wordt door het akoestische druk niveau L_{pA} en akoestische kracht niveau L_{WA} uitgedrukt (waar K do meetonzekerheid aangeeft). Het niveau van het door het toestel geëmitteerde lawaai wordt door de waarde van de trillingen versnelling a_{hv} uitgedrukt (waar K do meetonzekerheid aangeeft).

Het in deze gebruiksaanwijzing aangegeven akoestische druk niveau L_{pA} , akoestische kracht niveau L_{WA} en de waarde van trillingen versnelling werden conform de procedure van de norm EN 60745-1:2009+A11:2010. gemeten. Het aangegeven niveau van trillingen a_{hv} kan voor de voorlopige beoordeling van de blootstelling aan trillingen gebruikt worden.

Het aangegeven niveau van trillingen is kenmerkend alleen voor de basis toepassingsgebieden van het toestel. Bij toepassing voor andere doeleinden of met andere werktuigen kan het trillingenniveau veranderen. Gebrekking of niet regelmatig onderhoud kunnen eveneens de blootstelling aan trillingen tijdens het werk verhogen. De bovenstaande omstandigheden kunnen de blootstelling aan trillingen tijdens het werk verhogen.

Om de blootstelling aan trillingen goed te schatten, neem de periodes van het uitzetten van het toestel of de periodes van het aanzetten zonder gebruik in acht. Na uitgebreide schatting van alle factoren kan de totale blootstelling aan trillingen aanzienlijk lager zijn.

Voer de extra veiligheidsmaatregelen in om de gebruiker tegen de risico's van trillingen te beschermen, zoals: onderhoud van het elektrogereedschap en werktuigen, verzekering van de juiste temperatuur van de handen, juiste organisatie van het werk.

MILIEUBESCHERMING



De elektrisch aangedreven producten mogen niet met het huishoudelijk afval worden afgevoerd, maar moeten voor het hergebruik in aangepaste faciliteiten worden gebracht. Nodige informatie kunt u bij de verkoper of plaatselijke autoriteiten verkrijgen. De afgedankte elektrische en elektronische apparatuur bevat stoffen gevaarlijk voor het milieu. De apparatuur die niet aan recycling wordt onderworpen, vormt een potentiële bedreiging voor het milieu en de menselijke gezondheid.



Accu's / batterijen mogen niet met het huishoudelijk afval worden afgevoerd, het is eveneens verboden om in vuur of water te werpen. Laat de beschadigde of afgedankte accu's op een juiste manier recycleren conform de geldende richtlijn inzake utilisatie van accu's en batterijen.

* Wijzigingen voorbehouden.

*Toxep Groep Vennootschap met beperkte aansprakelijkheid (Grupa Toxep Spółka z ograniczoną odpowiedzialnością) Commanditaire Vennootschap (Spółka komandytowa) met zetel te Warszawa, ul. Pograniczna 2/4 (verder: „Toxep Groep”) deelt u mede, dat alle auteursrechten op de inhoud van deze gebruiksaanwijzing (verder: „Gebruiksaanwijzing”), waaronder de tekst, geplaatste foto's, schema's, tekeningen, alsook de opbouw aan Toxep Groep behoren en worden op basis van de Wet van 4 februari 1994 inzake auteursrechten en aanverwante rechten (Stb. 2006, Nr. 90, Pos. 631 met latere aanpassingen) beschermd. Kopieëren, bewerken, publiceren en modificeren voor handelsdoeleinden van deze Gebruiksaanwijzing alsook enkele delen ervan zonder schriftelijke toestem

TRADUCTION DE LA NOTICE ORIGINALE



PERCEUSE-VISSEUSE À ACCUMULATEUR 58G022

ATTENTION : AVANT DE PROCÉDER A UTILISER L'OUTIL ÉLECTRIQUE, IL FAUT LIRE ATTENTIVEMENT LA NOTICE D'EMPLOI ET LA CONSERVER POUR UNE UTILISATION ULTÉRIEURE.

DISPOSITIONS DÉTAILLÉES EN MATIÈRE

DE SÉCURITÉ

PRESCRIPTIONS PARTICULIÈRES RELATIVES À UNE UTILISATION SÛRE DE LA PERCEUSE-VISSEUSE

- Portez des protections auditives et des lunettes de protection lorsque vous travaillez avec une perceuse-visseuse. L'exposition au bruit peut causer une perte auditive. Les limailles métalliques et les autres particules volantes peuvent provoquer des lésions oculaires durables.
- Lors de l'exécution de travaux au cours desquels la pièce en rotation pourrait toucher aux câbles électriques dissimulés, l'outil doit être tenu uniquement par les surfaces isolées de la poignée. Le contact avec le câble électrique d'alimentation peut provoquer le passage de la tension aux pièces métalliques de l'outil ce qui pourrait entraîner une électrocution.

PRESCRIPTIONS SUPPLÉMENTAIRES RELATIVES À L'UTILISATION SÛRE DE LA PERCEUSE-VISSEUSE

- Utiliser uniquement les types d'accumulateurs et chargeurs recommandés. Il est interdit d'utiliser les accumulateurs ou chargeurs de manière non conforme à leur destination.
- Il est interdit de changer le sens de la rotation de la broche en cours d'utilisation. Sinon, la perceuse-visseuse pourrait être endommagée.
- Pour nettoyer le foret, il faut utiliser toujours un chiffon doux et sec. N'utilisez jamais de détergent ni d'alcool.
- Il est interdit de réparer de manière autonome l'appareil endommagé. Les réparations doivent être confiées au fabricant ou à un service de réparation agréé.

PRESCRIPTIONS DÉTAILLÉES DE SÉCURITÉ RELATIVES À L'EXPLOITATION DU CHARGEUR

- Le processus de charge de l'accumulateur doit se dérouler sous contrôle de l'utilisateur.
- Il faut éviter de charger l'accumulateur en températures inférieures à 0 °C.
- Il est interdit d'utiliser de types différents de chargeurs pour charger les accumulateurs, il faut toujours utiliser les types des chargeurs recommandés par le fabricant. L'utilisation d'un chargeur destiné au chargement d'un type différent d'accumulateur peut entraîner le risque d'incendie.
- Lorsque l'accumulateur n'est pas utilisé, il doit être entreposé à l'écart des objets métalliques tels que les agrafes pour papier, les pièces de monnaies, les clés, les clous, les vis ou d'autres éléments réalisés en métal qui peuvent provoquer le court-circuit des contacts de l'accumulateur. Le court-circuit des contacts de l'accumulateur peut provoquer la brûlure ou l'incendie.
- En cas de dommage ou d'utilisation inappropriée de l'accumulateur, des gaz peuvent se dégager. Il faut alors aérer les locaux et en cas de troubles de santé, consulter un médecin. Les gaz dégagés peuvent endommager les voies respiratoires.
- Dans les conditions extrêmes il peut se produire un écoulement du liquide de l'accumulateur. Le liquide s'écoulant de l'accumulateur peut provoquer les irritations ou les brûlures. En cas d'écoulement du liquide, il faut procéder comme ci-dessous :
 - essuyer attentivement le liquide à l'aide d'une pièce de tissu. Il faut éviter tout contact du liquide avec la peau et avec les yeux.
 - en cas du contact du liquide avec la peau, il faut immédiatement rincer abondamment la peau irritée à l'eau propre, éventuellement neutraliser l'action du liquide avec l'acide doux, tel que le jus de citron ou le vinaigre d'alcool.
 - si le liquide pénètre dans les yeux, il faut les immédiatement rincer abondamment à l'eau propre pendant au moins 10 minutes et consulter le médecin.
- Il est interdit d'utiliser l'accumulateur endommagé ou modifié.

Le fonctionnement des accumulateurs endommagés ou modifiés peut être imprévisible en provoquant le risque de blessures, l'incendie ou l'explosion.

- Le chargeur ne doit pas être exposé à l'action de l'humidité ni de l'eau.
- L'accumulateur doit être toujours éloigné de la source de chaleur. Ne pas le laisser pendant longtemps dans un environnement où la température est élevée (dans des endroits ensoleillés, à proximité de radiateurs ou à une température supérieure à 50°C).
- Il faut toujours protéger l'accumulateur contre l'action du feu et éviter l'exposition à la température élevée. L'exposition au feu ou à la température dépassant la valeur de 130°C peut provoquer l'explosion.

ATTENTION! La température de 130°C peut être définie comme 265°F.

- Il faut respecter toutes les instructions relatives au chargement, il est interdit de charger l'accumulateur dans la température dépassant la plage de températures définies dans la caractéristique nominale de la présente notice technique. Le chargement incorrect ou le dépassement des valeurs de températures définies dans la caractéristique nominale peut endommager l'accumulateur et augmenter le risque d'incendie.

RÉPARATION DES ACCUMULATEURS :

- Il est interdit de réparer de manière autonome l'accumulateur endommagé. Les réparations doivent être confiées au fabricant ou à un service de réparation agréé.
- Il faut remettre l'accumulateur utilisé au service exerçant l'activité de traitement de déchets dangereux de ce type.

PRESCRIPTIONS DÉTAILLÉES DE SÉCURITÉ RELATIVES À L'EXPLOITATION DU CHARGEUR

- Il est interdit d'exposer le chargeur à l'action de l'humidité ou de l'eau. La pénétration de l'eau dans le chargeur augmente le risque d'électrocution. Le chargeur peut être utilisé uniquement à l'intérieur des locaux secs.
- Avant toute opération de maintenance ou de nettoyage du chargeur, il faut débrancher la prise d'alimentation du secteur.
- Ne pas utiliser le chargeur placé sur un support inflammable (papier, textiles, par exemple) ou à proximité de substances inflammables. En raison de l'augmentation de la température du chargeur pendant le processus de charge, il existe un risque d'incendie.
- Avant d'utilisation, il faut toujours vérifier l'état technique du chargeur, du tuyau et de la fiche. En cas d'endommagement – il est interdit d'utiliser le chargeur. Il est interdit d'essayer de le démonter. Toutes les réparations doivent être confiées à un service de réparation agréé. Une installation incorrecte du chargeur peut provoquer un choc électrique ou un incendie.
- Le présent matériel n'est pas destiné à être utilisé par les personnes (y compris les enfants) à capacité physique, émotionnelle ou psychique réduite, ou par les personnes n'ayant pas d'expérience ni de connaissance du matériel, à moins que cela ne se déroule sous la surveillance ou conformément à l'instruction d'emploi du matériel, transmise par les personnes responsables de leur sécurité. Autrement, il demeure le risque d'utiliser le chargeur d'une manière incorrecte, ce qui provoque le risque de blessures.
- Lorsque le chargeur n'est pas utilisé, il faut le débrancher du réseau électrique.
- Il faut respecter toutes les instructions relatives au chargement, il est interdit de charger l'accumulateur dans la température dépassant la plage de températures définies dans la caractéristique nominale de la présente notice technique. Le chargement incorrect ou le dépassement des valeurs de températures définies dans la caractéristique nominale peut endommager l'accumulateur et augmenter le risque d'incendie.

RÉPARATIONS DES CHARGEURS

- Il est interdit de réparer de manière autonome le chargeur endommagé. Les réparations doivent être confiées au fabricant ou à un service de réparation agréé.
- Il faut remettre l'accumulateur utilisé au service exerçant l'activité de traitement de déchets dangereux de ce type.

ATTENTION! Le matériel sert au travail à l'intérieur des locaux.

Malgré l'utilisation d'une construction sûre de par la conception, l'utilisation des équipements de protection et des mesures de protection supplémentaires, il existe toujours un risque résiduel de blessure pendant le travail.

Les accumulateurs Li-Ion peuvent fuir, s'enflammer ou exploser,

s'ils sont réchauffés à des températures élevées. Ils ne peuvent pas être conservés dans la voiture pendant des journées de chaleur et ensoleillées. Il n'est pas permis d'ouvrir l'accumulateur. Les accumulateurs Li-ion sont équipés des dispositifs de protection électroniques qui peuvent provoquer l'incendie ou l'explosion dans le cas où l'accumulateur est endommagé.

Description des pictogrammes

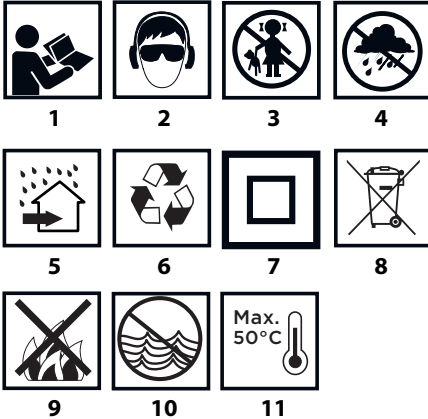

1. Lisez attentivement la notice d'emploi, respectez les avertissements, les consignes de sécurité y contenus.
2. Utilisez les lunettes de protection et des protecteurs d'oeuf.
3. Tenez les enfants éloignés de l'appareil.
4. Protégez l'appareil contre la pluie.
5. Utilisez l'appareil à l'intérieur des locaux, protégez le contre l'eau et l'humidité.
6. Recyclage.
7. Classe de protection II.
8. Collecte sélective.
9. Ne pas jeter les piles dans le feu.
10. Présente le danger pour l'environnement aquatique.
11. Il est interdit de dépasser la température de 50°C.

CONSTRUCTION DE L'APPAREIL ET SON UTILISATION

La perceuse-visseuse est un outil alimenté par un accumulateur. L'entraînement est constitué du moteur à commutateur, à courant continu à aimants fixes et à réducteur planétaire. La foreuse-visseuse est conçue pour visser et dévisser les vis et les boulons dans le bois, le métal, les matériaux plastiques et la céramique et pour percer les trous dans les matériaux cités. Le montage rapide du mandrin de porte-foret rend possible le montage direct des embouts unilatéraux et des bits de longueur différente, dont les manchons ont la coupe hexagonale, l'ouverture 6,35 mm, (1/4") directement dans la broche. L'avantage de cette solution consiste à ce qu'il est possible de travailler dans les endroits difficiles à atteindre.

Les outils électriques sans fil, à entraînement à accumulateur sont particulièrement utiles dans les travaux liés à la décoration des intérieurs, à l'arrangement de locaux, etc.



Il faut absolument utiliser l'outil électrique conformément à sa destination.

DESCRIPTION DES PAGES GRAPHIQUES

La numérotation ci-dessous se réfère à des éléments de l'appareil présentés sur les pages graphiques de la présente notice.

1. Mandrin de montage rapide
2. Bague de mandrin de montage rapide
3. Bague de réglage de couple
4. Commutateur de changement de vitesse
5. Inverseur de sens de rotation
6. Mandrin
7. Accumulateur
8. Bouton de fixation d'accumulateur
9. Interrupteur
10. Éclairage

11. Diodes LED
12. Chargeur
13. Bouton de signalisation de l'état de charge de l'accumulateur
14. Signalisation de l'état de charge de l'accumulateur (diodes LED).
15. Bague de blocage
16. Broche

* Il peut exister des différences entre la figure et le produit présenté sur celle-ci.

DESCRIPTION DES SIGNES GRAPHIQUES UTILISÉS

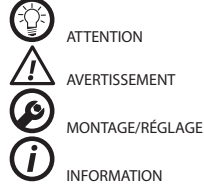

ÉQUIPEMENT ET ACCESSOIRES

1. adaptateur angulaire - 1 pièce (s'applique à 58G022-AD)
2. adaptateur de bord - 1 pc. (pour 58G022-AD)

PRÉPARATION A L'ACCUMULATEUR

INTRODUCTION / INSERTION DE L'ACCUMULATEUR

- Régler le commutateur de sens de rotation (5) en position médiane.
- Appuyer sur le bouton de fixation d'accumulateur (8) et retirer l'accumulateur (7) (fig. A).
- Insérer l'accumulateur chargée (7) dans le logement de la poignée jusqu'à ce que le bouton de fixation de l'accumulateur (8) s'enclenche de manière audible.

CHARGEMENT DE L'ACCUMULATEUR

- La foreuse-visseuse est fournie avec un accumulateur partiellement chargé. La charge de l'accumulateur doit être effectuée dans des conditions où la température ambiante s'élève de 4°C à 40°C. Un nouvel accumulateur ou un accumulateur qui n'a pas été utilisée depuis longtemps atteindra sa capacité maximale après environ 3-5 cycles de charge et de décharge.

- Retirez l'accumulateur (7) de l'appareil (fig. A).
- Branchez le chargeur dans la prise secteur (230 V AC).
- Insérez l'accumulateur (7) dans le chargeur (12) (fig. B). Vérifiez si l'accumulateur est correctement encastré (inséré jusqu'à la butée).

- Après le branchement du chargeur dans la prise secteur (230 V AC) la diode verte (11) sur le chargeur s'allumera, la diode signale la mise sous tension.

Après la mise de l'accumulateur (7) dans le chargeur (12) la diode rouge (11) sur le chargeur s'allumera, ce qui signale que le processus de chargement de l'accumulateur est en cours.

Les diodes vertes d'état de charge (14) de l'accumulateur clignoteront en même en se référant aux situations différentes (cf. description ci-dessous).

- **Clignotement de toutes les diodes** - signale l'épuisement de l'accumulateur et la nécessité de chargement.
- **Clignotement de 2 diodes** - signale la décharge partielle de l'accumulateur.
- **Clignotement d'une seule diode** - signale un haut niveau de chargement de l'accumulateur.

- Après la charge complète de l'accumulateur, la diode (11) sur le chargeur s'allumera en vert, et toutes les diodes d'état de charge de l'accumulateur (14) s'allumeront de manière continue. Après un certain temps (env. 15 secondes), les diodes d'état de charge de l'accumulateur (14) s'éteindront.

- **Le chargement de l'accumulateur ne peut pas dépasser la période de 8 heures. Le dépassement de cette période peut provoquer l'endommagement des piles de l'accumulateur. Le chargeur ne se désactivera pas automatiquement après la charge complète de l'accumulateur. La diode verte sur le chargeur continuera à s'allumer. Les diodes d'état de charge de l'accumulateur s'éteindront après un certain temps. Il faut débrancher l'alimentation avant de retirer l'accumulateur de la prise du chargeur. Il faut éviter les chargements partiels consécutifs. Il faut éviter le chargement de l'accumulateur après une courte utilisation. La diminution de la période entre les chargements consécutifs nécessaires témoigne du fait que l'accumulateur est usé et il faut le remplacer.**



Durant le processus de chargement, les accumulateurs s'échauffent. Il est interdit d'utiliser l'appareil juste après le chargement – il faut attendre jusqu'à ce que l'accumulateur atteigne la température ambiante. Cela protège l'accumulateur contre l'endommagement.



SIGNALISATION D'ÉTAT DE CHARGE DE L'ACCUMULATEUR

L'accumulateur est équipé de signalisation de l'état de charge (3 diodes LED) (14). Pour vérifier l'état de charge de l'accumulateur, il faut appuyer sur le bouton d'état de charge de l'accumulateur (13) (fig. C). Le clignotement de toutes les diodes signale un haut niveau de charge de l'accumulateur. Le clignotement de 2 diodes signale la décharge partielle. Le clignotement d'une seule diode signifie l'épuisement de l'accumulateur et la nécessité de chargement.

FREIN DE BROCHE

La perceuse-visseuse est équipée d'un frein électronique qui arrête la broche immédiatement après le relâchement de la pression sur le bouton d'interrupteur (9). Le frein assure une précision de vissage et de perçage, en empêchant ainsi une libre rotation de la broche après la mise hors tension.

FOCTIONNEMENT / RÉGLAGES

MISE EN MARCHÉ / MISE HORS SERVICE

Mise en marche - enfoncer le bouton d'interrupteur (9).

Mise hors circuit - lâcher l'appui sur le bouton d'interrupteur (9).

Chaque enfoncement du bouton d'interrupteur provoque l'allumage de la diode (LED) (10) qui éclaire le poste de travail.



RÉGLAGE DE LA VITESSE DE ROTATION

La vitesse de vissage ou de perçage peut être réglée pendant le travail, par l'augmentation ou la diminution de la pression sur le bouton d'interrupteur (9). Le réglage de la vitesse permet un démarrage lent, ce qui empêche le glissement du foret lors du perçage de trous dans un plâtre ou dans un carrelage, tandis que lors du vissage et du dévissage il aide à garder le contrôle du travail.

ACCOUPLÉMENT DE SÛRETÉ

Le réglage de la bague de réglage de couple (3) en position sélectionnée provoque un réglage durable de l'embrayage sur un couple souhaité. Après avoir atteint la valeur du couple réglée, l'embrayage de surcharge se déconnecte automatiquement. Cela permet d'éviter de trop serrer la vis ou d'endommager la perceuse-visseuse.

RÉGLAGE DU COUPLE

- Différents couples sont utilisés pour différentes vis et différents matériaux.
- Plus le couple est élevé, plus le nombre correspondant à la position donnée est élevé (fig. D).
- Réglez la bague de réglage de couple (3) en position sélectionnée pour provoquer un réglage durable de l'embrayage sur le couple spécifique.
- Commencer toujours à travailler avec un couple plus faible.
- Augmentez progressivement le couple jusqu'à obtenir une valeur souhaitée.
- Utilisez des réglages plus élevés pour dévisser les vis.
- Pour le perçage, sélectionnez le réglage marqué avec le symbole de foret. Avec ce réglage, la valeur de couple la plus élevée est atteinte.
- Le savoir-faire de choisir le bon réglage de couple est acquis à mesure de s'y exercer.

Le réglage de la bague de contrôle de couple en position de perçage provoque la désactivation de l'embrayage de surcharge.

MONTAGE DE L'OUTIL DANS LE MANDRIN DE PORTE-FORET

- Réglez le commutateur de sens de rotation (5) en position médiane.
 - En tournant la bague de mandrin à serrage rapide (2) dans le sens inverse des aiguilles d'une montre (voir le marquage sur la bague), on obtient l'ouverture souhaitée des mâchoires qui permet l'insertion d'un foret ou d'un embout de tournevis (fig. E).
 - Pour fixer l'outil de travail, tournez la bague de serrage rapide (2) dans le sens des aiguilles d'une montre et serrez-la fermement.
- Le démontage de l'outil de travail se déroule dans l'ordre inverse par rapport au montage.

Lors de la fixation d'un foret ou d'un embout de tournevis dans un mandrin à fixation rapide, faites attention au positionnement correct de l'outil. Si vous utilisez des embouts de tournevis courts ou les bits, utilisez un porte-embout magnétique supplémentaire en guise de rallonge.



DÉMONTAGE / MONTAGE DU MANDRIN DE PORTE-FORET

- Tirez la bague de blocage (15) vers l'avant et glissez le mandrin de porte-foret (1) sur la broche (fig. F).
- Montage du mandrin de porte-foret (1) se produit en ordre inverse par rapport au démontage.
- Tirez la bague de blocage (15) et insérez le mandrin de porte-foret (1) dans la broche jusqu'à ce que le blocage s'enclenche de manière audible (il peut être nécessaire de tourner légèrement le mandrin de porte-foret pour obtenir sa position souhaitée).

MONTAGE ET REMPLACEMENT DES EMBOUTS DANS LE MANDRIN DE LA BROCHE



- Enfoncez entièrement un embout souhaité directement dans le mandrin de la broche (16) (fig. G).
- S'assurez que l'embout est entièrement enfoncé et s'il est fixé de manière sûre.
- Le démontage de l'embout est assuré par l'enlèvement de l'embout du mandrin de la broche.



Lors de l'utilisation des embouts court et des bits, il faut utiliser l'adaptateur supplémentaire pour les embouts de tournevis. Lors du vissage des vis, il est toujours recommandé de forer au préalable un orifice pilote. Un court embout de tournevis monté dans la broche ne nécessite pas le démontage à l'occasion du montage du mandrin de porte-foret (fig. H).

SENS DE LA ROTATION À DROITE - À GAUCHE



Le sens de rotation de la broche est sélectionné à l'aide du commutateur de sens de rotation de la broche (5) (fig. I).

Rotation à droite - placez le commutateur (5) dans la position la plus à gauche.

Rotation à gauche - placez le commutateur (5) dans la position la plus à droite.

* Sous réserve que dans certains cas, la position du commutateur par rapport au sens de rotation peut être différente de celle décrite. Veuillez vous reporter aux symboles graphiques mis sur le commutateur ou sur le boîtier de l'appareil.



La position sûre est la position centrale du commutateur de sens de rotation (5), elle protège contre le fonctionnement accidentel de l'outil électrique.

- Dans cette position, la perceuse-visseuse ne peut pas être démarrée.
- Dans cette position, il est possible de procéder au remplacement de forets et d'embouts de vissage.
- Avant la mise en service, assurez-vous que le commutateur de sens de rotation (5) est dans la bonne position.



Il est interdit de changer le sens de rotation pendant que la broche de la perceuse-visseuse est en marche.

CHANGEMENT DE VITESSES



Commutateur de changement de vitesses (4) (fig. J) permet d'augmenter la plage de vitesse de rotation.

I^{ère} vitesse : nombre de tours moins élevé, couple plus élevé.

II^{ème} vitesse : régime de rotation plus élevé, couple plus réduit.



En fonction du travail effectué, réglez le sélecteur de vitesses sur la position appropriée. Si le commutateur ne se laisse pas déplacer, il faut tourner légèrement la broche.



Ne déplacez jamais la position du sélecteur de vitesses pendant que la perceuse - visseuse travaille. Cela pourrait endommager l'outil électrique.



Un perçage de longue durée à faible vitesse de la broche peut entraîner une surchauffe du moteur. Faites des pauses périodiques de travail ou laissez l'appareil fonctionner à des rotations maximales sans charge pendant une période d'environ 3 minutes.

MANCHE



La perceuse-visseuse est équipée d'un clip pratique (6) qui peut être suspendu, par exemple, à une ceinture de montage lors de travaux en hauteur.

SERVICE ET ENTRETIEN



Il faut retirer l'accumulateur de l'appareil avant de procéder à toute activité d'installation, de réglage, de réparation ou de service.

ENTRETIEN ET STOCKAGE



- Il est recommandé de nettoyer l'appareil juste après chaque utilisation.
- Il est interdit d'utiliser de l'eau ou d'autres liquides pour le nettoyage.

- Il faut nettoyer l'appareil avec un chiffon propre ou purger à l'air comprimé à basse pression.
- N'utiliser jamais de produits de nettoyage ni de solvants pour ne pas abîmer les pièces qui sont fabriquées en matières plastiques.
- Il faut nettoyer systématiquement les fentes de ventilation pour éviter une surchauffe du moteur.
- La perceuse-visseuse doit être toujours conservée dans un endroit sec et inaccessible aux enfants.
- Lorsque l'appareil n'est pas utilisé, l'accumulateur doit être retiré.



Tout défaut doit être éliminé par le service agréé du fabricant.

CARACTÉRISTIQUES TECHNIQUES

CARACTÉRISTIQUE NOMINALE

Perceuse-visseuse à accumulateur 58G022		
Paramètre		Valeur
Tension d'accumulateur		18 V DC
Plage de vitesses de rotation à marche à vide	marche I	0-350 min ⁻¹
	marche II	0-1250 min ⁻¹
Étendue du mandrin de montage rapide		0,8 - 10 mm
Mandrin porte-outil		6,35 mm (¼")
Plage de réglage de couple		1 - 19 + perçage
Couple moteur maximal (perçage doux)		28 Nm
Couple moteur maximal (perçage dur)		44 Nm
Classe de protection		III
Poids		1,1 kg
Année de fabrication		2020
58G022 signifie le type et également la définition de l'appareil		

Accumulateur de système Graphite Energy +		
Paramètre	Valeur	
Accumulateur	58G001	58G004
Tension d'accumulateur	18 V DC	18 V DC
Type d'accumulateur	Li-Ion	Li-Ion
Capacité d'accumulateur	2000 mAh	4000 mAh
Plage de la température ambiante	4°C - 40°C	4°C - 40°C
Temps de charge 58G002	1 h	2 h
Poids	0,400 kg	0,650 kg
Année de fabrication	2020	2020

Chargeur de système Graphite Energy +	
Paramètre	Valeur
Type du chargeur	58G002
Tension d'alimentation	230 V AC
Fréquence d'alimentation	50 Hz
Tension de chargement	22 V DC
Courant de charge maximal	2300 mA
Plage de la température ambiante	4°C - 40°C
Temps de charge d'accumulateur 58G001	1 h
Temps de charge d'accumulateur 58G004	2 h
Classe de protection	II
Poids	0,300 kg
Année de fabrication	2020

DONNÉES RELATIVES AU BRUIT ET AUX VIBRATIONS

Niveau de pression acoustique	$Lp_A = 84$ dB(A) K= 3 dB(A)
Niveau de puissance acoustique	$Lw_A = 95$ dB(A) K= 3 dB(A)
Valeur d'accélération des vibrations	$a_v = 1,552$ m/s ² K= 1,5 m/s ²



Informations relatives au bruit et aux vibrations

Le niveau du bruit émis par l'appareil a été défini par tels paramètres que le niveau de la pression acoustique Lp_A et le niveau de puissance acoustique Lw_A (la valeur K signifie l'incertitude de mesurage). Les vibrations émises par l'appareil sont décrites par la valeur d'accélération

des vibrations a_v (la valeur K signifie l'incertitude de mesurage). Les valeurs citées dans le présent document : le niveau de pression acoustique émise Lp_A , le niveau de puissance acoustique Lw_A et la valeur d'accélération des vibrations a_v ont été mesurées conformément à la norme EN 60745-1:2009+A11:2010. Le niveau des vibrations cité ah peut être utilisé pour la comparaison des appareils électriques et pour l'évaluation préliminaire de l'exposition aux vibrations.

Le niveau des vibrations cité n'est représentatif que pour des utilisations essentielles de l'appareil. Si un outil électrique sera utilisé pour d'autres applications ou conjointement avec d'autres outils de travail, et également, si cet outil ne sera pas entretenu d'une manière appropriée, le niveau des vibrations peut changer. L'entretien insuffisant ou trop rarement appliqué peut entraîner l'intensification des vibrations. Les raisons citées ci-dessus peuvent causer l'augmentation de l'exposition aux vibrations pendant toute la période d'utilisation de l'outil.

Afin d'estimer précisément l'exposition aux vibrations, il faut prendre en compte les périodes durant lesquelles un outil électrique est débranché ou les périodes durant lesquelles il est branché mais n'est pas utilisé. Ainsi, après l'analyse précise de tous les facteurs, l'exposition cumulée aux vibrations peut s'avérer sérieusement inférieure.

Il faut mettre en œuvre les moyens de sécurité supplémentaires pour protéger l'utilisateur contre les effets de vibrations, tels que : entretenir périodiquement l'outil électrique et d'autres outils de travail, assurer la température des mains adéquate, organiser le travail d'une manière adéquate.

PROTECTION DE L'ENVIRONNEMENT



Les appareils électriques usagés ne doivent pas être jetés avec les ordures ménagères, mais apportés dans un point de collecte sélective pour le recyclage. Contactez les autorités locales ou votre revendeur pour des conseils en matière de recyclage. Le matériel électrique et électronique usagé contient des substances nocives pour l'environnement. Le matériel non recyclé constitue une menace potentielle pour l'environnement et la santé humaine.



Li-Ion

Ne pas jeter les batteries avec les ordures ménagères, ne pas les jeter au feu ou dans l'eau. Les batteries endommagées ou usées doivent être correctement recyclées conformément à la directive en vigueur sur l'élimination des piles et batteries.

* Sujet à changement sans préavis.

* Grupa Topex Spółka z ograniczoną odpowiedzialnością = Spółka komandytowa domonitliá à Varsovie, ul. Pograniczna 2/4 (ci-après dénommée : « Grupa Topex ») informe que tous les droits d'auteur sur le contenu de cette notice (ci-après dénommée : « Notice »), y compris notamment les textes, les photographies, les schémas, les figures, ainsi que la mise en page, appartiennent uniquement à Grupa Topex et font l'objet d'une protection juridique conformément à la loi du 4 février 1994 sur le droit d'auteur et les droits voisins (J. O. 2006 n° 90 pos. 631, telle que modifiée). La copie, le traitement, la publication, les modifications à des fins commerciales de l'ensemble ou d'une partie de la présente Notice sans l'autorisation écrite de Grupa Topex sont strictement interdits et peuvent engager la responsabilité civile et juridique.



Deklaracja Zgodności WE

//EC Declaration of Conformity//Megfelelőségi Nyilatkozat EK//ES vyhlášení o zhode// Prohlášení o shodě
ES//EO декларация за съответствие//Declarația de conformitate CE//EG-Konformitätserklärung//
Dichiarazione di conformità CE/

PL EN HU SK CS BG RO DE IT

Producent	
/Manufacturer//Gyártó/Výrobca/Výrobce/ /Πrouswoðumen/Producator/Hersteller/Produttore/ Grupa TopeX Sp. z o.o. Sp.k. ul. Pograniczna 2/4, 02-285 Warszawa	
Wyrób	
/Product/Termék/Produkt/Produkt/Продукт/Produs/Produkt/Prodoto/ /Cordless drill//Akumulátoros fűrés-csavarbeható//Akumulátorové vrtáčky// Akumulátorová vrtačka -šroubovák//Аккумуляторна бормашина / дръизер/Burghiu / șofer fără fir//Akku-Bohrschrauber//Trapano avvitatore a batteria/	
Model	
/Model/Modell//Model//Model//Модел//Model//Modell//Modello/ 58G022	
Nazwa handlowa	
/Commercial name//Kereskedelmi név//Обходный нaзoв//Обходního názvu// Търговско наименование//Nume comercial//Handelsname//Nome depositato/ GRAPHITE	
Numer serijny	
/Serial number//Sorszám//Poradové číslo//Výrobního čísla//Серийн номер//Număr de serie// Ordnungsnummer//Numero di serie/ 00001 + 99999	
Opisany wyżej wyrób jest zgodny z następującymi dokumentami: /The above listed product is in conformity with the following UE Directives://A fent jelzett termék megfelel az alábbi irányelveknek/ /Vyššie popísaný výrobok je v zhode s nasledujúcimi dokumentmi://Výše popsaný výrobok spĺňa nasledujúci dokumenty://Onucaným no-pore продукт отговоря на следните документи://Produsul descris mai sus respectă următoarele documente://Das oben beschriebene Produkt entspricht den folgenden Dokumenten://Il prodotto sopra descritto è conforme ai seguenti documenti/	
Direktywa Maszynowa 2006/42/WE /Machinery Directive 2006/42/EC//2006/42/EK Gépek//Smernica Európskeho Parlamentu a Rady 2006/42/ES//Směrnice Evropského Parlamentu a Rady 2006/42/ES//Директива за машините 2006/42/EO//Directiva 2006/42 / CE privind utilajele /Maschinenrichtlinie 2006/42 / EG//Direttiva macchine 2006/42 / CE/	Direktywa o Kompatybilności Elektromagnetycznej 2014/30/EU /EMC Directive 2014/30/EU//2014/30/EU Elektromágneses összeferhetőség//EMC Smernica Európskeho Parlamentu a Rady 2014/30/EU//EMC Směrnice Evropského Parlamentu a Rady 2014/30/EU//Директива за електромагнитната съвместимост 2014/30/EC//Directiva 2014/30 / UE privind compatibilitatea electromagnetică//Richtlinie über elektromagnetische Verträglichkeit 2014/30 / EU//Direttiva sulla compatibilità elettromagnetica 2014/30 / UE/
Direktywa RoHS 2011/65/EU zmieniona Direktywą 2015/863/EU /RoHS Directive 2011/65/EU as amended by Directive 2015/863/EU//A 2015/863/EU irányelvet módosított 2011/65/EU RoHS irányelvet//Smernica RoHS 2011/65/EU zmenená a doplnená 2015/863/EU//Směrnice RoHS 2011/65/EU pozměněná 2015/863/EU//Директива 2011/65/EC на RoHS, изменена с Директива 2015/863/EC//Directiva RoHS 2011/65 / UE modificată prin Directiva 2015/863 / UE//RoHS-Richtlinie 2011/65 / EU geändert durch Richtlinie 2015/863 / EU//Direttiva RoHS 2011/65 / UE modificata dalla direttiva 2015/863 / UE/	

oraz spełnia wymagania norm:

/and fulfils requirements of the following Standards://valamint megfelel az alábbi szabványoknak://a spĺňa požiadavky://a spĺňa požiadavky normen:// u отговоря на изискванията на стандартите://și îndeplinește cerințele standardelor://und erfüllt die Anforderungen der Normen// e soddisfa i requisiti delle norme/

EN 62841-1:2015; EN 62841-2-1:2015;
EN 55014-1:2015; EN 55014-2:2015;
IEC 62321-1:2013; IEC 62321-2:2013; IEC 62321-3-1:2013; IEC 62321-4:2013+A1:2017; IEC 62321-5:2013; IEC 62321-6:2015;
IEC 62321-7-1-2015; IEC 62321-7-2:2017; ISO 17075-1:2017; IEC 62321-8:2017

Deklaracja ta odnosi się wyłącznie do maszyny w stanie, w jakim została wprowadzona do obrotu i nie obejmuje części składowych dodanych przez użytkownika końcowego lub przeprowadzanych przez niego późniejszych działań. /This declaration relates exclusively to the machinery in the state in which it was placed on the market, and excludes components which are added and/or operations carried out subsequently by the final user. /Ez a nyilatkozat a gépek kizárólag ana in állapotra vonatkozik, amelyben forgalomba hozták, és kizár minden olyan alkatrészt, amelyet hozzáadnak, és/vagy olyan műveletet, amit a végső felhasználó ezt követően végez rajta. /Toto vyhlášení sa vzťahuje výlučne na strojové zariadenie v stave, v akom sa uvádza na trh, a nezahŕňa pridané komponenty a/alebo činnosti vykonávané následne koncovým používateľom. /Toto prohlášení se vztahuje výlučně na strojní zařízení ve stavu, v jakém bylo uvedeno na trh, a nevztahuje se na součásti, které byly následně přidány konečným uživatelem, nebo následně provedené zásahy konečného uživatele. /Тази декларация се отнася изключително за машината в състояние, в което е пусната на пазара, и изключва компоненти, които са добавени и / или операции, извършени впоследствие от крайния потребител. /Această declarație se referă doar la mașina din starea în care a fost introdusă pe piață și nu acoperă componentele adăugate de utilizatorul final sau acțiunile ulterioare efectuate de utilizatorul final. /Diese Erklärung bezieht sich nur auf die Maschine in dem Zustand, in dem sie in Verkehr gebracht wurde, und gilt nicht für vom Endbenutzer hinzugefügte Komponenten oder nachfolgende vom Endbenutzer durchgeführte Aktionen. /La presente dichiarazione si riferisce solo alla macchina immessa sul mercato e non copre i componenti aggiunti dall'utente finale o le operazioni successive eseguite dall'utente finale. /

Nazwisko i adres osoby mającej miejsce zamieszkania lub siedzibę w UE upoważnionej do przygotowania dokumentacji technicznej:

/Name and address of the person who established in the Community and authorized to compile the technical file://A műszaki dokumentáció összedolításá felhatalmazott, a közösség területén lakóhellyel vagy székhellyel rendelkező személy neve és címe. //Meno a adresa osoby alebo bydliska v EÚ poverená zostavením technickej dokumentácie. //Jméno a adresa osoby pověřené sestavením technické dokumentace, přičemž tato osoba musí být usazena ve Společenství. //Име и адрес на лицето, което пребивава или е установено в ЕС, упълномощено да съставя техническото досие. //Numele și adresa persoanei care locuiește sau este stabilită în UE autorizată să întocmească dosarul tehnic. //Name und Anschrift der Person mit Wohnsitz oder Niederlassung in der EU, die zur Erstellung der technischen Akte berechtigt ist. //Nome e indirizzo della persona residente o stabilita nell'UE autorizzata a compilare il fascicolo tecnico. /

Podpisano imieniem:

/Signed for and on behalf of://A tanúsítványt a következő névben és megbízásdóól írták alá//

Podpisane v mene//Podpisano imenom://Подписано името на//Semnat în numele://

Unterzeichnet im Namen von//Firmato per conto di/

Grupa TopeX Sp. z o.o. Sp.k.

ul. Pograniczna 2/4

02-285 Warszawa

Paweł Kowalski

Pełnomocnik ds. jakości firmy GRUPA TOPEX

/GRUPA TOPEX Quality Agent//A GRUPA TOPEX Minőségügyi

meghatalmazott képviselője//Splnomocnenec Kvalita TOPEX GROUP/

/Zástupce pro Kvalitu TOPEX GROUP//Качествен представитель на

GRUPA TOPEX//Reprezentant de calitate al GRUPA TOPEX//

Qualitätsbeauftragter von GRUPA TOPEX//Rappresentante della qualità

di GRUPA TOPEX/

Warszawa, 2020-06-18



graphite.pl